

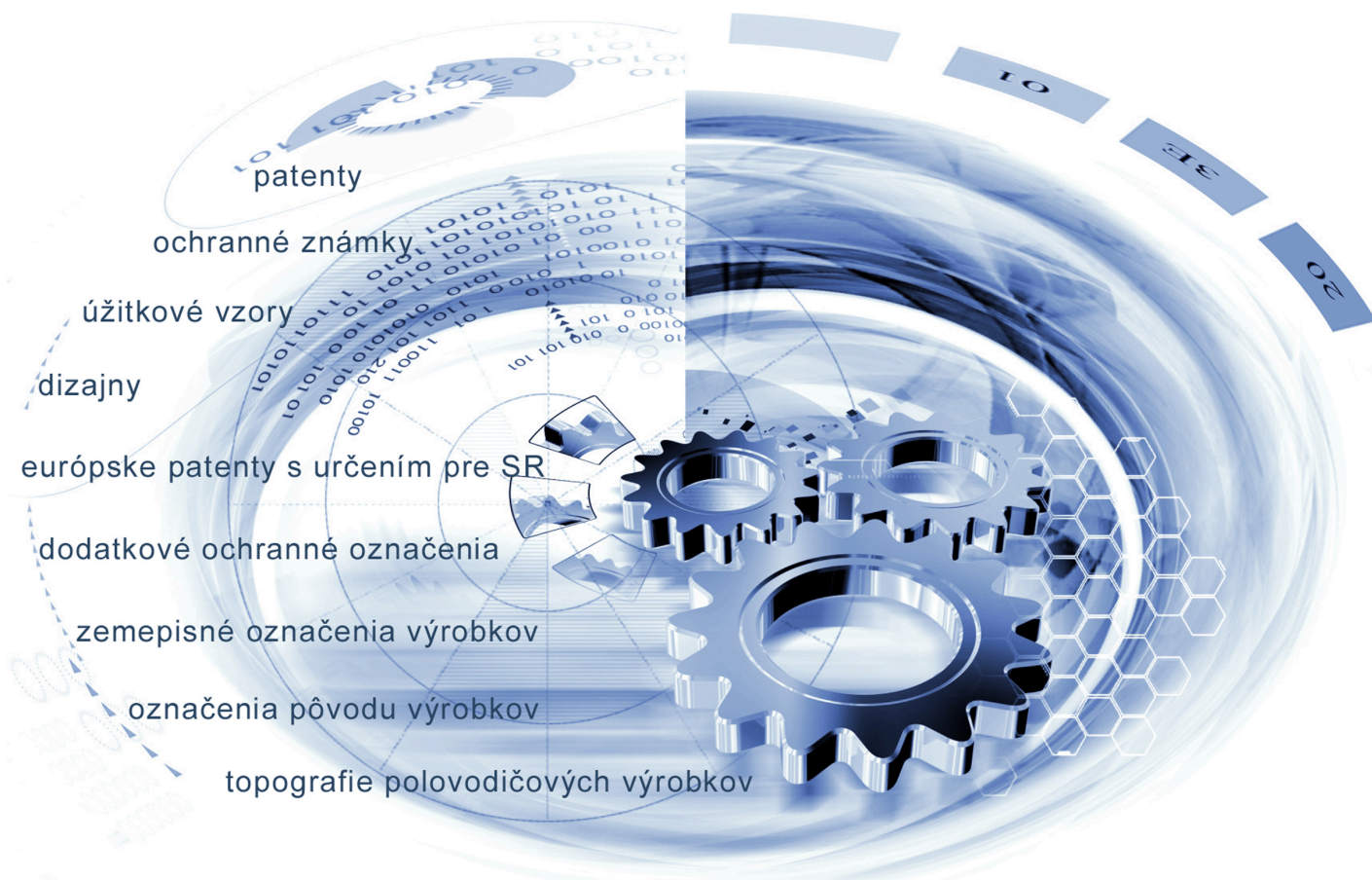

ÚRAD
PRIEMYSELNÉHO VLASTNÍCTVA
SLOVENSKEJ REPUBLIKY



VESTNÍK

Úradu priemyselného vlastníctva Slovenskej republiky

ISSN 2453-7551

5/2024

13. marec 2024

OBSAH

Patenty.....	5
Európske patenty s určením pre Slovenskú republiku.....	13
Dodatkové ochranné osvedčenia.....	36
Úžitkové vzory.....	39
Dizajny.....	48
Ochranné známky.....	51

CONTENT

Patents.....	5
European Patents with Designation for the Slovak Republic.....	13
Supplementary Protection Certificates.....	36
Utility Models.....	39
Designs.....	48
Trade Marks.....	51

Dvojpísmenkové kódové označenie krajín a medzinárodných organizácií (Štandard WIPO ST.3)

AD	Andorra	CW	Curacao	GY	Guyana
AE	Spojené arabské emiráty	CX	Vianočný ostrov	HK	Hongkong
AF	Afganistan	CY	Cyprus	HM	Heardov ostrov
AG	Antigua a Barbuda	CZ	Česká republika	HN	Honduras
AI	Anguilla	DD	Nemecká demokratická republika	HR	Chorvátsko
AL	Albánsko	DE	Nemecko	HT	Haiti
AM	Arménsko	DJ	Džibutsko	HU	Maďarsko
AN	Holandské Antily	DK	Dánsko	IB	Medzinárodný úrad Svetovej organizácie duševného vlastníctva (WIPO)
AO	Angola	DM	Dominika	ID	Indonézia
AP	Africká regionálna organizácia duševného vlastníctva (ARIPO)	DO	Dominikánska republika	IE	Írsko
AQ	Antarktída	DT	Nemecká spolková republika	IL	Izrael
AR	Argentína	DZ	Alžírsko	IM	Man
AS	Americká Samoa	EA	Eurázijská patentová organizácia (EAPO)	IN	India
AT	Rakúsko	EC	Ekvádor	IO	Britské indickooceánske územie
AU	Austrália	EE	Estónsko	IQ	Irak
AW	Aruba	EG	Egypt	IR	Irán
AZ	Azerbajdžan	EH	Západná Sahara	IS	Island
BA	Bosna a Hercegovina	EM	Úrad Európskej Únie pre duševné vlastníctvo (EUIPO) ²	IT	Taliansko
BB	Barbados	EP	Európsky patentový úrad (EPO)	JE	Jersey
BD	Bangladéš	ER	Eritrea	JM	Jamajka
BE	Belgicko	ES	Španielsko	JO	Jordánsko
BF	Burkina	ET	Etiópia	JP	Japonsko
BG	Bulharsko	EU	Európska únia	KE	Keňa
BH	Bahrajn	FI	Fínsko	KG	Kirgizsko
BI	Burundi	FJ	Fidži	KH	Kambodža
BJ	Benin	FK	Falklandy	KI	Kiribati
BM	Bermudy	FM	Mikronézia	KM	Komory
BN	Brunej	FO	Faerské ostrovy	KN	Svätý Krištof a Nevis
BO	Bolívia	FR	Francúzsko	KP	Kórejská ľudovodemokratická republika (KĽDR)
BQ	Bonaire, Svätý Eustach a Saba	GA	Gabon	KR	Kórejská republika
BR	Brazília	GB	Spojené kráľovstvo	KW	Kuvajt
BS	Bahamy	GC	Patentový úrad Rady pre spoluprácu arabských štátov Perzského zálivu (GCC)	KY	Kajmanie ostrovy
BT	Bhután	GD	Grenada	KZ	Kazachstan
BV	Bouvetov ostrov	GE	Gruzínsko	LA	Laos
BW	Botswana	GF	Francúzska Guyana	LB	Libanon
BX	Úrad Beneluxu pre duševné vlastníctvo (BOIP) ¹	GG	Guernsey	LC	Svätá Lucia
BY	Bielorusko	GH	Ghana	LI	Lichtenštajnsko
BZ	Belize	GI	Gibraltár	LK	Srí Lanka
CA	Kanada	GL	Grónsko	LR	Libéria
CC	Kokosové ostrovy	GM	Gambia	LS	Lesotho
CD	Kongo (býv. Zair)	GN	Guinea	LT	Litva
CF	Stredoafriická republika	GP	Guadeloupe	LU	Luxembursko
CG	Kongo	GQ	Rovníková Guinea	LV	Lotyšsko
CH	Švajčiarsko	GR	Grécko	LY	Líbya
CI	Pobrežie Slonoviny	GS	Južná Georgia a Južné Sandwichove ostrovy	MA	Maroko
CK	Cookove ostrovy	GT	Guatemala	MC	Monako
CL	Čile	GU	Guam	MD	Moldavsko
CM	Kamerun	GW	Guinea-Bissau	ME	Čierna Hora
CN	Čína			MG	Madagaskar
CO	Kolumbia			MH	Marshallove ostrovy
CR	Kostarika				
CS	Československo				
CU	Kuba				
CV	Kapverdy				

MK	Macedónsko	PW	Palau	TM	Turkménsko
ML	Mali	PY	Paraguaj	TN	Tunisko
MM	Mjanmarsko			TO	Tonga
MN	Mongolsko	QA	Katar	TR	Turecko
MO	Macao	QZ	Úrad Spoločenstva pre odrody rastlín (CPVO)	TT	Trinidad a Tobago
MP	Severné Mariány			TV	Tuvalu
MQ	Martinik			TW	Taiwan
MR	Mauritánia	RE	Réunion	TZ	Tanzánia
MS	Montserrat	RO	Rumunsko		
MT	Malta	RS	Srbsko	UA	Ukrajina
MU	Maurícius	RU	Ruská federácia	UG	Uganda
MV	Maldivy	RW	Rwanda	UM	Menšie odľahlé ostrovy USA
MW	Malawi			US	Spojené štáty, USA
MX	Mexiko	SA	Saudská Arábia	UY	Uruguaj
MY	Malajzia	SB	Šalamúnove ostrovy	UZ	Uzbekistan
MZ	Mozambik	SC	Seychely		
		SD	Sudán	VA	Vatikán
NA	Namíbia	SE	Švédsko	VC	Svätý Vincent a Grenadíny
NC	Nová Kaledónia	SG	Singapur	VE	Venezuela
NE	Niger	SH	Svätá Helena	VG	Britské Panenské ostrovy
NF	Norfolk	SI	Slovinsko	VI	Americké Panenské ostrovy
NG	Nigéria	SJ	Svalbard a Jan Mayen	VN	Vietnam
NI	Nikaragua	SK	Slovenská republika	VU	Vanuatu
NL	Holandsko	SL	Sierra Leone		
NO	Nórsko	SM	San Maríno	WF	Wallis a Futuna
NP	Nepál	SN	Senegal	WO	Svetová organizácia duševného vlastníctva (WIPO)
NR	Nauru	SO	Somálsko	WS	Samoa
NU	Niue	SR	Surinam		
NZ	Nový Zéland	SS	Južný Sudán	XN	Nordický patentový inštitút (NPI)
		ST	Svätý Tomáš a Princov ostrov	XU	Medzinárodná únia pre ochranu nových odrôd rastlín (UPOV)
OA	Africká organizácia duševného vlastníctva (OAPI)	SU	Sovietsky zväz	XV	Vyšehradský patentový inštitút (VPI)
OM	Omán	SV	Salvádor	XX	Neznáme štáty, iné subjekty alebo organizácie
		SX	Svätý Martin		
PA	Panama	SY	Sýria	YE	Jemen
PE	Peru	SZ	Svazijsko	YT	Mayotte
PF	Francúzska Polynézia			YU	Juhoslávia/Srbsko a Čierna Hora
PG	Papua-Nová Guinea	TC	Turks a Caicos		
PH	Filipíny	TD	Čad	ZA	Južná Afrika
PK	Pakistan	TF	Francúzske južné územia	ZM	Zambia
PL	Poľsko	TG	Togo	ZW	Zimbabwe
PM	Saint Pierre a Miquelon	TH	Thajsko		
PN	Pitcairnové ostrovy	TJ	Tadžikistan		
PR	Portoriko	TK	Tokelau		
PT	Portugalsko	TL	Východný Timor		

Poznámky:

¹ Zahŕňa Belgicko, Holandsko a Luxembursko, v niektorých výstupoch úradu sa môže vyskytovať názov Benelux, napr. v súvislosti s uvádzaním údajov alebo informácií o ochranných známkach alebo dizajnoch určených pre krajiny Beneluxu (medzinárodné zápisy podľa

² V niektorých výstupoch úradu sa môže vyskytovať názov Európska únia, napr. v súvislosti s uvádzaním údajov alebo informácií o ochranných známkach alebo dizajnoch určených pre územie Európskej únie (medzinárodné zápisy podľa Madridského alebo Haagskeho sys

ČASŤ

PATENTY

Kódy na označovanie jednotlivých druhov dokumentov (Štandard WIPO ST.16)

A3	Zverejnené patentové prihlášky podľa zákona č. 435/2001 Z. z. o patentoch, dodatkových ochranných osvedčeniach a o zmene a doplnení niektorých zákonov (patentový zákon) v znení neskorších predpisov	B7	Zmenené znenia patentové prihlášky podľa zákona č. 435/2001 Z. z. o patentoch, dodatkových ochranných osvedčeniach a o zmene a doplnení niektorých zákonov (patentový zákon) v znení neskorších predpisov
B6	Udelené patentové prihlášky podľa zákona č. 435/2001 Z. z. o patentoch, dodatkových ochranných osvedčeniach a o zmene a doplnení niektorých zákonov (patentový zákon) v znení neskorších predpisov		

Číselné kódy na označovanie bibliografických údajov (Štandard WIPO ST.9)

(11)	Číslo dokumentu	(71)	Meno (názov) prihlasovateľa(-ov)
(13)	Druh dokumentu	(71)	Meno (názov) prihlasovateľa(-ov)
(21)	Číslo prihlášky	(72)	Meno pôvodcu (-ov)
(22)	Dátum podania prihlášky	(73)	Meno (názov) majiteľa(-ov)
(30)	Údaje o priorite	(74)	Meno (názov) zástupcu(-ov)
(40)	Dátum zverejnenia prihlášky	(86)	Číslo podania medzinárodnej prihlášky podľa PCT
(45)	Dátum oznámenia o sprístupnení dokumentu	(87)	Číslo zverejnenia medzinárodnej prihlášky podľa PCT
(51)	Medzinárodné patentové triedenie	(96)	Číslo a dátum podania európskej patentovej prihlášky
(54)	Názov	(97)	Číslo a dátum zverejnenia európskej patentovej prihlášky alebo vydania európskeho patentového spisu
(57)	Anotácia		
(62)	Číslo pôvodnej prihlášky v prípade vylúčenej prihlášky		
(67)	Číslo pôvodnej prihlášky úžitkového vzoru v prípade odbočenia		

Kódy na označovanie záhlaví oznámení publikovaných vo Vestníku ÚPV SR (Štandard WIPO ST. 17)

Zverejnené patentové prihlášky

BA9A	Zverejnené patentové prihlášky
FA9A	Zastavené konania o patentových prihláškach na žiadosť prihlasovateľa
FB9A	Zastavené konania o patentových prihláškach
FC9A	Zamietnuté patentové prihlášky
FD9A	Zastavené konania pre nezaplatenie poplatku
GB9A	Prevody a prechody práv na patentové prihlášky
GD9A	Licenčné zmluvy registrované alebo udelené na patentové prihlášky
GD9A	Ukončenia platnosti licenčných zmlúv na patentové prihlášky
GD9A	Sublicenčné zmluvy registrované na patenty alebo patentové prihlášky
GD9A	Ukončenie platnosti sublicenčných zmlúv na patenty alebo patentové prihlášky
PD9A	Zmeny dispozičných práv na patentové prihlášky (zálohy)
PD9A	Zmeny dispozičných práv na patentové prihlášky (ukončenie zálohov)
QA9A	Ponuky licencií na patentové prihlášky
QA9A	Späťvzatia ponúk licencií na patentové prihlášky
RD9A	Exekúcie na patentové prihlášky
RF9A	Ukončenie exekúcií na patentové prihlášky

RL9A	Prepis prihlasovateľa patentu (na základe rozhodnutia súdu)
RL9A	Prepis prihlasovateľa patentu (na základe rozhodnutia súdu)
RL9A	Súdne spory o právo na patentové prihlášky
RL9A	Ukončenie súdnych sporov o právo na patentové prihlášky

Udelené patenty

FG4A	Udelené patenty
MA4A	Zaniknuté patenty vzdaním sa
MC4A	Zrušené patenty
MG4A	Čiastočne zrušené patenty
MK4A	Zaniknuté patenty uplynutím doby platnosti
MM4A	Zaniknuté patenty pre nezaplatenie udržiavacích poplatkov
PC4A	Prevody a prechody práv na patenty
PD4A	Zmeny dispozičných práv na patenty (ukončenie zálohov)
PD4A	Zmeny dispozičných práv na patenty (zálohy)
QA4A	Ponuky licencií na patenty
QA4A	Späťvzatia ponúk licencií na patenty
QB4A	Licenčné zmluvy registrované alebo udelené na patenty

QC4A	Ukončenie platnosti licenčných zmlúv na patenty	RL4A	Súdne spory o právo na patenty
RD4A	Exekúcie na patenty	RL4A	Ukončenie súdnych sporov o právo na patenty
RF4A	Ukončenie exekúcií na patenty	SB4A	Patenty zapísané do registra po odtajnení
RL4A	Prepis majiteľa patentu (na základe rozhodnutia súdu)		

Opravy a zmeny

Opravy v patentových prihláškach

HA9A	Doplnenie pôvodcu (-ov)
HB9A	Opravy v údajoch o ďalších osobách v patentových prihláškach alebo v patentoch
HB9A	Opravy v údajoch o prihlasovateľoch patentových prihlášok
HC9A	Zmeny v údajoch o prihlasovateľoch patentových prihlášok
HC9A	Zmeny v údajoch o ďalších osobách v patentových prihláškach alebo v patentoch
HF9A	Opravy dátumov

HG9A	Opravy zatriedenia podľa MPT
HH9A	Opravy chýb alebo zmeny všeobecne

Opravy v udelených ochranných dokumentoch

TA4A	Doplnenie pôvodcu (-ov)
TB4A	Opravy v údajoch o majiteľoch patentov
TC4A	Zmeny v údajoch o majiteľoch patentov
TF4A	Opravy dátumov
TG4A	Opravy zatriedenia podľa MPT
TH4A	Opravy chýb alebo zmeny všeobecne

BA9A

Zverejnené patentové prihlášky

(21) (51)

95-2022 **F03D 9/30**
 50041-2022 **H10N 60/85**
 50050-2022 **B62K 21/02**
 79-2023 **F03D 1/06**

- (51) **B62K 21/02** (2006.01)
 (21) **50050-2022**
 (22) 31.8.2022
 (67) 50062-2022
 (71) Technická univerzita v Košiciach, Košice, SK;
 (72) Michalik Peter, doc. Ing., PhD., Ing.-Paed, Prešov, SK;
 Hatala Michal, prof. Ing., PhD., Prešov, SK;
 Macej Jozef, Ing., Prešov, SK;
 (54) **Predná vidlica s riadidlami pre elektromotocykle alebo elektrokolobežky**
 (57) Predná vidlica s riadidlami pre elektromotocykle alebo elektrokolobežky je určená pre jednostopové dopravné prostriedky, ktoré spadajú do kategórie malých motocyklov podľa vyhlášky č. 133/2018 Zbierky zákonov SR. Tento konštrukčný návrh zabezpečuje flexibilné polohovanie horného držiaka (3) tlmičov a dolného držiaka (4) tlmičov na prednom pravom tlmiči (8) a prednom ľavom tlmiči (9), ďalej zabezpečuje dolné držiaky (5) riadidiel s hornými držiakmi (6) riadidiel, riadidlo (11), objímku (12) prednej brzdy, objímku (13) zadnej brzdy, držiak (7) prístrojovej dosky, ložiská a otočný čap v domčeku (1) riadenia, diel rámu (2) elektromotocykla, os (10) predného kolesa a skrutkové spoje (14). To umožňuje jeho využitie pre rôzne kategórie konštrukcií malých motocyklov.

- (51) **F03D 1/06** (2006.01)
F03D 3/06 (2006.01)
F03D 9/25 (2016.01)
F03D 13/20 (2016.01)
 (21) **79-2023**
 (22) 21.6.2023
 (71) Budinský Ľubomír, Ing., Bratislava, SK;
 (72) Budinský Ľubomír, Ing., Bratislava, SK;
 (54) **Plošná axiálna veterná turbína**
 (57) Plošná axiálna veterná turbína premieňa posuvný pohyb vzduchu na krútiaci pohyb generátora (7). Základné využitie vynálezu je v získavaní elektrickej energie z kinetickej energie vetra. Umožnené je to otáčaním rotačnej kruhovej platne (1) alebo dvoch protismerných platní, a to rotačnej kruhovej platne (1) a rotačnej protismernej kruhovej platne (2), pričom obidve platne sú pripevnené pomocou ložísk (3) na tú istú vodorovnú otočnú konštrukčnú tyč (6). Na obidvoch platniach sú dookola pevne pripojené listy rotačnej platne (4), ktoré majú tvar aerodynamického zakriveného krídla. Listy rotačnej platne (4) sú z vrchnej čelnej strany zrezané približne pod 45-stupňovým uhlom, skloneným v každom bode tohto listu rotačnej platne (4) v smere otáčania rotačnej kruhovej platne (1). K platniam je pripevnený generátor (7). Plošné axiálne veterné turbíny sa môžu osádzať pevne na stožiar (12) alebo môžu byť zavesené na nosných lanách (11) v rôznych zoskupeniach.

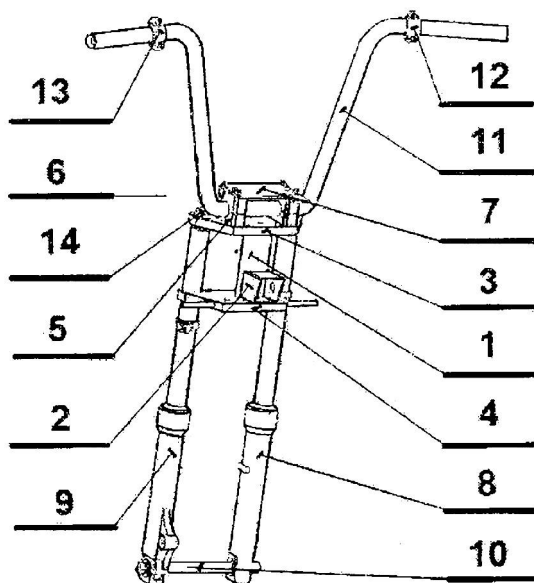

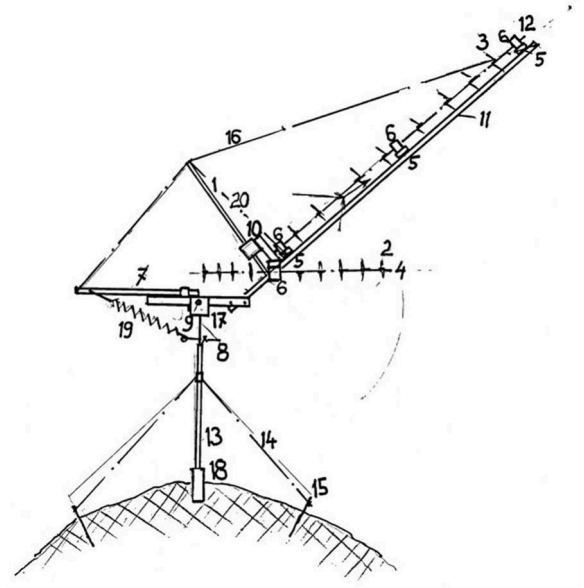
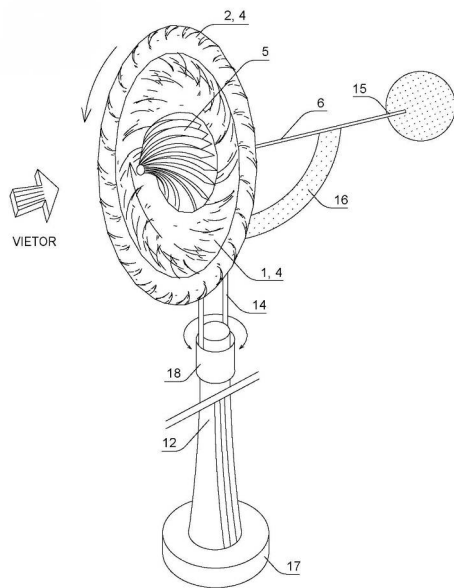

- (51) **F03D 9/30** (2016.01)
F03D 13/20 (2016.01)
- (21) **95-2022**
(22) 31.8.2022
(71) Kaliský Alexander, Ing., Liptovská Sielnica, SK;
(72) Kaliský Alexander, Ing., Liptovská Sielnica, SK;
- (54) **Horská veterná turbína**
- (57) Horská veterná turbína mástľp (13) položený na izolátore (18), ktorý je ukotvený kotviacimi lanami (14) a kotvami (15) priamo do skaly a na hornom konci obsahuje uloženie (17) predného nosníka (7), ktoré je výkyvne v čape (9) a otočné na osi (8), a príťahovú pružinou (19) tlačene na doraz s predpätím. Zadný nosník (11) nesie priečky (5), na ktorých ležia hriadele (12) s rotormi (3) a generátormi (10) vystužené lanami priečok (20). Predný nosník (7) a zadný nosník (11) sú vystužené lanami nosníkov (16) a na okrajoch priečok (5) ležia protibežne rotujúce vírotrvorné turbíny na osiach (4) bez záťaže s listami (2) prichytené v ložiskách (6) pod uhlom proti zadnému nosníku (11) smerom k vodorovnému uloženiu v ložiskách (6) na koncoch spodnej priečky (5).
- (51) **H10N 60/85** (2023.01)
H10N 60/00 (2023.01)
H01B 12/00 (2006.01)
C04B 35/50 (2006.01)
C04B 35/622 (2006.01)
C30B 29/00 (2006.01)
- (21) **50041-2022**
(22) 30.8.2022
(71) Ústav experimentálnej fyziky Slovenskej akadémie vied, verejná výskumná inštitúcia, Košice, SK;
(72) Radušovská Monika, Ing., PhD., Vranov nad Topľou, SK;
Hajdová Petra, Ing., PhD., Košice, SK;
Kuchárová Veronika, Mgr., PhD., Košice, SK;
Diko Pavel, Ing., DrSc., Košice, SK;
- (74) MAJLINGOVÁ & PARTNERS, s. r. o., Bratislava, SK;
- (54) **Spôsob výroby masívneho monokryštalického GdBCOAg supravodiča**
- (57) Vynález sa týka novej koncepcie dosiahnutia maximálnej veľkosti narasteneho GdBCOAg masívneho monokryštalického supravodiča, pripraveného rastom z natavených zložiek supravodiča. Podľa vynálezu sa pridaním BaCeO₃ v množstve 0,75 až 3,02 % hmotn. zníži objemový podiel zvyškovej stuhnutej taveniny v porovnaní s ekvivalentným prídavkom štandardne používaného CeO₂. Tento rozdiel významne zvyšuje veľkosť pripraveného masívneho kryštálu.

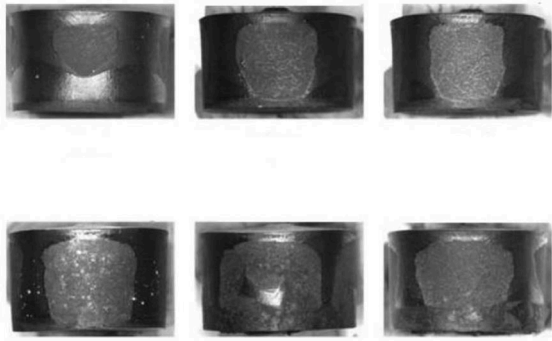

(51) (21)
B62K 21/02 50050-2022
F03D 1/06 79-2023
F03D 9/30 95-2022
H10N 60/85 50041-2022

FG4A**Udelené patenty**

(11) (51) (11) (51)
 289166 **A01N 33/04** 289171 **C04B 7/36**
 289168 **B01D 46/00** 289172 **B25J 11/00**
 289169 **B22C 9/18** 289173 **B24B 45/00**
 289170 **C04B 28/00**

(51) **A01N 33/04** (2006.01)
A01N 33/08 (2006.01)
A01N 59/02 (2006.01)
A01N 25/02 (2006.01)
A01P 7/02 (2006.01)
(11) 289166
 (21) 83-2020
 (22) 10.7.2020
 (40) 12.1.2022
 (45) 13.3.2024
 (73) Teren Ján, Ing., CSc., Bratislava, SK;
 (72) Teren Ján, Ing., CSc., Bratislava, SK;
(54) Fungicídno-akaricídne koncentráty a spôsob ich výroby

(51) **B01D 46/00** (2022.01)
F23J 15/02 (2006.01)
B01D 53/86 (2006.01)

(11) 289168
 (21) 101-2020
 (22) 22.9.2020
 (40) 23.3.2022
 (45) 13.3.2024
 (73) Žilinská univerzita v Žiline, Žilina, SK;
 (72) Ďurčanský Peter, Ing., PhD., Ďurčiná, SK;
 Jandačka Jozef, Ing., Kotešová, SK;
 Holubčík Michal, doc. Ing., PhD., Malatiná, SK;
(54) Komínový filter so zvýšenou účinnosťou

(51) **B22C 9/18** (2006.01)
C22F 1/00 (2006.01)
C23C 14/00 (2006.01)
B22C 3/00 (2006.01)

(11) 289169
 (21) 140-2020
 (22) 18.12.2020
 (40) 23.6.2021

- (45) 13.3.2024
 (73) Ústav materiálového výskumu Slovenskej akadémie vied, verejná výskumná inštitúcia, Košice, SK;
 (72) Džupon Miroslav, RNDr., PhD., Košice, SK;
 Petryshynets Ivan, Mgr., PhD., Košice, SK;
 Falat Ladislav, Ing., PhD., Košice, SK;
 Brezinová Janette, prof. Ing., PhD., Košice, SK;
(54) Spôsob úpravy povrchu tvarových dielov foriem a jadier na liatie zliatin hliníka

-
- (51) **B24B 45/00** (2006.01)
B24B 41/04 (2006.01)
F16F 15/22 (2006.01)
(11) 289173
 (21) 26-2020
 (22) 26.3.2020
 (40) 13.10.2021
 (45) 13.3.2024
 (73) Slovenská technická univerzita v Bratislave, Bratislava, SK;
 (72) Buranský Ivan, doc. Ing., Šelpice, SK;
 Vopát Tomáš, Ing., PhD., Trnava, SK;
 Buranská Eva, Ing., PhD., Šelpice, SK;
(54) Presný valcový trň na upínanie brúsnych kotúčov do klieštiny piezoelektrického rotačného dynamometra

-
- (51) **B25J 11/00** (2006.01)
B25J 19/04 (2006.01)
B25J 9/22 (2006.01)
B62D 57/02 (2006.01)
B60F 3/00 (2006.01)
(11) 289172
 (21) 64-2020
 (22) 17.6.2020
 (40) 20.12.2021
 (45) 13.3.2024

- | | | | |
|-------------------|--------|-------------------|--------|
| (51) | (11) | (51) | (11) |
| A01N 33/04 | 289166 | B25J 11/00 | 289172 |
| B01D 46/00 | 289168 | C04B 28/00 | 289170 |
| B22C 9/18 | 289169 | C04B 7/36 | 289171 |
| B24B 45/00 | 289173 | | |

- (73) Slovenská technická univerzita v Bratislave, Bratislava, SK;
 (72) Chovanec Ľuboš, Ing., PhD., Bratislava, SK;
 Duchoň František, doc. Ing., PhD., Hlohovec, SK;
 Tölgyessy Michal, Ing., PhD., Bratislava, SK;
 Hubinský Peter, prof. Ing., PhD., Pezinok, SK;
(54) Diaľkovo riadený guľový robot

-
- (51) **C04B 7/36** (2006.01)
C04B 7/38 (2006.01)
(11) 289171
 (21) 50052-2019
 (22) 23.10.2019
 (40) 28.4.2021
 (45) 13.3.2024
 (73) Považská cementáreň, a.s., Ladce, SK;
 (72) Lörke Paul, Prof. Dr., Köln, DE;
 Martauz Pavel, Ing., Trenčín, SK;
 (74) Kubínyi Peter, Bc., Trenčín, SK;
(54) Spôsob mletia surovínovej zmesi na výpal slinku v guľových mlynoch

-
- (51) **C04B 28/00** (2006.01)
C04B 14/10 (2006.01)
(11) 289170
 (21) 50069-2020
 (22) 27.11.2020
 (40) 15.6.2022
 (45) 13.3.2024
 (73) Považská cementáreň, a.s., Ladce, SK;
 (72) Martauz Pavel, Ing., Trenčín, SK;
 (74) Kubínyi Peter, Bc., Trenčín, SK;
(54) Ílová zmes na výrobu pálených stavebných výrobkov alebo stavebných protipožiarnych materiálov

FC9A

Zamietnuté patentové prihlášky

(21)

50047-2020

MM4A

Zaniknuté patenty pre nezaplatenie udržiavacích poplatkov

(11) Dátum zániku

288738 25.07.2023

ČASŤ

EURÓPSKE PATENTY
S URČENÍM PRE SLOVENSKÚ REPUBLIKU

Kódy na označovanie jednotlivých druhov dokumentov (Štandard WIPO ST.16)

T1	Preklad patentových nárokov európskej patentovej prihlášky	T3	Preklad európskeho patentového spisu
T2	Opravený preklad patentových nárokov európskej patentovej prihlášky	T4	Opravený preklad európskeho patentového spisu
		T5	Preklad zmeneného znenia európskeho patentového spisu

Číselné kódy na označovanie bibliografických údajov (Štandard WIPO ST.9)

(11)	Číslo dokumentu	(62)	Číslo pôvodnej prihlášky v prípade vylúčenej prihlášky
(21)	Číslo prihlášky	(71)	Meno (názov) prihlasovateľa(-ov)
(30)	Údaje o prioritě	(71)	Meno (názov) prihlasovateľa(-ov)
(40)	Dátum zverejnenia prihlášky	(72)	Meno pôvodcu (-ov)
(45)	Dátum oznámenia o sprístupnení dokumentu (prekladu, opraveného prekladu EPS alebo zmeneného znenia EPS)	(73)	Meno (názov) majiteľa(-ov)
(46)	Dátum oznámenia o sprístupnení dokumentu (prekladu a opraveného prekladu patentových nárokov EPP)	(74)	Meno (názov) zástupcu(-ov)
(46)	Dátum oznámenia o sprístupnení dokumentu (prekladu a opraveného prekladu patentových nárokov EPP)	(86)	Číslo podania medzinárodnej prihlášky podľa PCT
(51)	Medzinárodné patentové triedenie	(87)	Číslo zverejnenia medzinárodnej prihlášky podľa PCT
(54)	Názov	(96)	Číslo a dátum podania európskej patentovej prihlášky
		(97)	Číslo a dátum zverejnenia európskej patentovej prihlášky alebo vydania európskeho patentového spisu

Kódy na označovanie záhlaví oznámení publikovaných vo Vestníku ÚPV SR (Štandard WIPO ST. 17)

Európske patentové prihlášky

BA9A	Sprístupnené opravené preklady patentových nárokov európskych patentových prihlášok
FA9A	Zastavené konania o európskych patentových prihláškach z dôvodu späťvzatia
GA9A	Zmeny európskych patentových prihlášok na národné prihlášky
GB9A	Prevody a prechody práv na európske patentové prihlášky
GD9A	Licenčné zmluvy registrované alebo udelené na európske patentové prihlášky
GD9A	Ukončenie platnosti licenčných zmlúv na európske patentové prihlášky
GD9A	Sublicenčné zmluvy registrované na európske patenty alebo európske patentové prihlášky
GD9A	Ukončenie platnosti sublicenčných zmlúv na európske patenty alebo európske patentové prihlášky
PD9A	Zmeny dispozičných práv na európske patentové prihlášky (ukončenie zálohov)
PD9A	Zmeny dispozičných práv na európske patentové prihlášky (zálohy)
QA9A	Späťvzatia ponúk licencií na európske patentové prihlášky (v konaní)
QA9A	Ponuky licencií na európske patentové prihlášky (v konaní)
RD9A	Exekúcie na európske patentové prihlášky
RF9A	Ukončenie exekúcií na európske patentové prihlášky

RL9A	Prepis prihlasovateľa európskej patentovej prihlášky (na základe rozhodnutia súdu)
RL9A	Súdne spory o právo na európske patentové prihlášky
RL9A	Ukončenie súdnych sporov o právo na európske patentové prihlášky

Európske patenty

MA4A	Zaniknuté európske patenty vzdaním sa patentu
MC4A	Zrušené európske patenty
MC4A	Zrušené európske patenty po námietkovom konaní pred EPÚ
MG4A	Čiastočne zrušené európske patenty
MK4A	Zaniknuté európske patenty uplynutím doby platnosti
MM4A	Zaniknuté európske patenty pre nezaplatenie udržiavacích poplatkov
NG4A	Európske patenty zachované v zmenenom znení po námietkovom konaní pred EPÚ
PC4A	Prevody a prechody práv na európske patenty
PD4A	Zmeny dispozičných práv na európske patenty (zálohy)
PD4A	Zmeny dispozičných práv na európske patenty (ukončenie zálohov)
QA4A	Ponuky licencií na európske patenty
QA4A	Späťvzatia ponúk licencií na európske patenty
QB4A	Licenčné zmluvy registrované alebo udelené na európske patenty

QC4A	Ukončenie platnosti licenčných zmlúv na európske patenty	RL4A	Súdne spory o právo na európske patenty
RD4A	Exekúcie na európske patenty	SB4A	Európske patenty zapísané do registra po odtajnení
RF4A	Ukončenie exekúcií na európske patenty	SC4A	Sprístupnené preklady zmenených znení európskych patentových spisov
RL4A	Prepis majiteľa európskeho patentu (na základe rozhodnutia súdu)	SC4A	Sprístupnené opravené preklady európskych patentových spisov
RL4A	Ukončenie súdnych sporov o právo na európske patenty	SC4A	Sprístupnené preklady európskych patentových spisov

Opravy a zmeny

Opravy v európskych patentovch prihláškach

HA9A	Doplnenie pôvodcu (-ov)
HB9A	Opravy v údajoch o ďalších osobách v európskych patentových prihláškach alebo v európskych patentoch
HB9A	Opravy v údajoch o prihlasovateľoch európskych patentových prihlášok
HC9A	Zmeny v údajoch o ďalších osobách v európskych patentových prihláškach alebo v európskych patentoch
HC9A	Zmeny v údajoch o prihlasovateľoch európskych patentových prihlášok

HF9A	Opravy dátumov
HG9A	Opravy zatriedenia podľa MPT
HH9A	Opravy chýb alebo zmeny všeobecne

Opravy v európskych patentoch

TA4A	Doplnenie pôvodcu (-ov)
TB4A	Opravy v údajoch o majiteľoch európskych patentov
TC4A	Zmeny v údajoch o majiteľoch európskych patentov
TF4A	Opravy dátumov
TG4A	Opravy zatriedenia podľa MPT
TH4A	Opravy chýb alebo zmeny všeobecne

SC4A

Sprístupnené preklady európskych patentových spisov

(11)	(51)	(11)	(51)	(11)	(51)	(11)	(51)
E 43243	A47J 43/07	E 43263	G10L 21/038	E 43282	B62D 25/20	E 43301	H04W 24/10
E 43244	A61K 39/12	E 43264	A23K 20/111	E 43283	G01B 17/02	E 43302	A61K 9/20
E 43245	A24D 1/20	E 43265	A23K 20/111	E 43284	B05B 12/04	E 43303	H01M 4/62
E 43246	C03B 37/04	E 43266	B22D 11/06	E 43285	B05B 1/30	E 43304	A24F 40/65
E 43247	C05G 3/90	E 43267	H01G 11/24	E 43286	C04B 35/043	E 43305	H02K 15/00
E 43248	A61N 1/36	E 43268	G10L 21/038	E 43287	B60L 53/60	E 43306	A61K 31/4402
E 43249	C12N 15/11	E 43269	G10L 21/038	E 43288	C08F 283/01	E 43307	H04L 1/00
E 43250	A47J 31/44	E 43270	H04W 72/12	E 43289	F16H 25/22	E 43308	G02B 6/44
E 43251	B29C 65/00	E 43271	H04N 19/105	E 43290	H04W 24/10	E 43309	H04W 36/00
E 43252	C07D 495/04	E 43272	B25B 27/02	E 43291	H04Q 9/00	E 43310	A23P 10/25
E 43253	C07D 487/04	E 43273	A24B 15/00	E 43292	G06F 21/57	E 43311	F16L 23/02
E 43254	C07D 401/14	E 43274	A61L 9/04	E 43293	B67D 1/00	E 43312	F17D 1/04
E 43255	F26B 21/04	E 43275	C12N 15/09	E 43294	A24D 1/20	E 43313	C08G 59/32
E 43256	B31F 1/07	E 43276	C07F 7/18	E 43295	B29C 51/04	E 43314	G10L 19/02
E 43257	A61N 5/06	E 43277	F25B 45/00	E 43296	A61K 31/7034	E 43315	F27B 3/20
E 43258	C12N 15/113	E 43278	B32B 15/01	E 43297	C08H 99/00	E 43316	H04W 74/08
E 43259	A44C 15/00	E 43279	E05B 19/00	E 43298	B41J 2/21	E 43317	H04L 5/00
E 43260	A61K 31/519	E 43280	G05D 1/02	E 43299	G16B 20/00	E 43318	A61K 38/24
E 43261	G10L 21/038	E 43281	B22D 41/56	E 43300	F26B 23/00	E 43319	D03D 13/00
E 43262	G10L 21/038						

(51) **A23K 20/111** (2016.01)
A23K 20/137 (2016.01)
A23K 50/10 (2016.01)
A61K 31/48 (2006.01)

(11) **E 43264**
(96) 21702016.3, 26.1.2021
(97) 4096428, 11.10.2023
(30) 20305066, 27.1.2020, EP
(45) 13.3.2024
(73) Ceva Santé Animale, Libourne, FR;
(72) BERTAIM Thierry, Libourne, FR;
DEFLANDRE Audrey, Libourne, FR;
(74) Zathurecka INPARTNERS GROUP s.r.o., Banská Bystrica, SK;
(86) PCT/EP2021/051766
(87) WO 2021/151897
(54) **Veterinárna antiprolaktínová kompozícia pre prežúvavce používaná intramamárnym podaním**

(51) **A23K 20/111** (2016.01)
A23K 20/137 (2016.01)
A23K 50/10 (2016.01)
A61K 31/48 (2006.01)

(11) **E 43265**
(96) 21702017.1, 26.1.2021
(97) 4096429, 18.10.2023
(30) 20305067, 27.1.2020, EP
(45) 13.3.2024
(73) Ceva Santé Animale, Libourne, FR;
(72) DEFLANDRE Audrey, Libourne, FR;
ISAKA Naomi, Libourne, FR;
BERTAIM Thierry, Libourne, FR;

(74) Zathurecka INPARTNERS GROUP s.r.o., Banská Bystrica, SK;
(86) PCT/EP2021/051767
(87) WO 2021/151898
(54) **Veterinárna kompozícia pre dojné prežúvavce na liečbu mliečnej horúčky**

(51) **A23P 10/25** (2016.01)
(11) **E 43310**
(96) 22173884.2, 17.7.2020
(97) 4062771, 18.10.2023
(30) 1909792, 5.9.2019, FR
(45) 13.3.2024
(62) 20186366.9
(73) Culinari Mundi, Vannes, FR;
(72) DROPSY Eric, Vannes, FR;
(74) HÖRMANN & PARTNERS s.r.o., Bratislava, SK;
(54) **Spôsob výroby drobných jedlých kúskov**

(51) **A24B 15/00** (2006.01)
(11) **E 43273**
(96) 19755548.5, 31.7.2019
(97) 3829337, 29.11.2023
(30) 201812503, 31.7.2018, GB
(45) 13.3.2024
(73) Nicoventures Trading Limited, London, Greater London, GB;
(72) GHANOUNI Kav, London, Greater London, GB;
BENNING Jocelyn, London, Greater London, GB;
AOUN Walid Abi, London, Greater London, GB;
(74) HÖRMANN & PARTNERS s.r.o., Bratislava, SK;
(86) PCT/EP2019/070727

(87) WO 2020/025729

(54) Generovanie aerosólu**(51) A24D 1/20** (2020.01)
A24D 1/02 (2006.01)**(11) E 43245**

(96) 20151255.5, 19.5.2017

(97) 3666091, 20.12.2023

(30) 201608928, 20.5.2016, GB

(45) 13.3.2024

(62) 17728783.6

(73) Nicoventures Trading Limited, London, GB;

(72) ENGLAND Will, London, Greater London, GB;
WOODMAN Tom, London, Greater London, GB;

PHILLIPS Jeremy, London, Greater London, GB;

GOMEZ Pablo Javier Ballesteros, Hampshire, GB;

(74) ŽOVICOVÁ & ŽOVIC IP, s. r. o., Bratislava, SK;

(54) Výrobok na použitie so zariadením na zahrievanie fajčiarskeho materiálu**(51) A24D 1/20** (2020.01)**A24D 3/04** (2006.01)

A24D 3/02 (2006.01)

A24F 40/465 (2020.01)

(11) E 43294

(96) 21706330.4, 24.2.2021

(97) 4110101, 20.12.2023

(30) 20160242, 28.2.2020, EP

(45) 13.3.2024

(73) Philip Morris Products S.A., Neuchâtel, CH;

(72) D'AMBRA Gianpaolo, Bologna, IT;

MONTANARI Edoardo, Bologna, IT;

NESOVIC Milica, Neuchâtel, CH;

UTHURRY Jerome, Neuchâtel, CH;

(74) Zathurecka INPARTNERS GROUP s.r.o., Banská Bystrica, SK;

(86) PCT/EP2021/054593

(87) WO 2021/170672

(54) Aerosól generujúci výrobok s dvojitým dutým rúrkovitým segmentom**(51) A24F 40/65** (2020.01)**H04W 4/80** (2018.01)

A61M 11/04 (2006.01)

A61M 15/06 (2006.01)

(11) E 43304

(96) 21200903.9, 21.12.2018

(97) 3960009, 29.11.2023

(30) 201722241, 29.12.2017, GB

(45) 13.3.2024

(62) 18829409.4

(73) Nicoventures Trading Limited, London, GB;

(72) MOLONEY Patrick, London, GB;

KERSEY Robert, London, GB;

BAKER Darryl, London, GB;

(74) inventa Patentová a známková kancelária s. r. o., Bratislava, SK;

(54) Získavanie údajov z rôznych zariadení**(51) A44C 15/00** (2006.01)**A44C 7/00** (2006.01)**(11) E 43259**

(96) 17749025.7, 25.7.2017

(97) 3490401, 18.10.2023

(30) 201615222443, 28.7.2016, US

(45) 13.3.2024

(73) Reil, Goran, Gardena, CA, US;

(72) REIL Vladimir, Gardena, CA, US;

REIL Goran, Gardena, CA, US;

(74) Zivko Mijatovic and Partners s. r. o., Bratislava, SK;

(86) PCT/US2017/043658

(87) WO 2018/022579

(54) Bezpečnostná svorka**(51) A47J 31/44** (2006.01)**A47J 31/60** (2006.01)**A47J 31/46** (2006.01)**(11) E 43250**

(96) 18732278.9, 8.6.2018

(97) 3648642, 18.10.2023

(30) 8752017, 6.7.2017, CH

(45) 13.3.2024

(73) Steiner AG Weggis, Weggis, CH;

(72) STEINER Adrian, Weggis, CH;

(74) TOMEŠ – Patentová a známková kancelária, s. r. o., Bratislava, SK;

(86) PCT/EP2018/065123

(87) WO 2019/007629

(54) Mliečny modul na výrobu mliečnej peny alebo mliečnych nápojov, výhodne na zabudovanie do stroja na prípravu kávy**(51) A47J 43/07** (2006.01)**(11) E 43243**

(96) 21703981.7, 13.1.2021

(97) 4090207, 1.11.2023

(30) 20200000700, 16.1.2020, IT

(45) 13.3.2024

(73) Malavasi Giuseppe, Argelato (BO), IT;

(72) Malavasi Giuseppe, Argelato (BO), IT;

(74) PATENTSERVIS Bratislava, akciová spoločnosť, Bratislava, SK;

(86) PCT/IB2021/050213

(87) WO 2021/144703

(54) Emulgačný nástroj a strojové zariadenie na prípravu potravín obsahujúce takýto nástroj**(51) A61K 9/20** (2006.01)**A61K 9/50** (2006.01)**A61K 31/137** (2006.01)**A61P 25/00** (2006.01)**A61P 25/04** (2006.01)**(11) E 43302**

(96) 20160419.6, 2.3.2020

(97) 3875077, 13.12.2023

(45) 13.3.2024

(73) Grünenthal GmbH, Aachen, DE;

(72) BERTRAM Ulrike, Aachen, DE;

REINHOLD Ulrich, Aachen, DE;

- GROSSE Christian, Aachen, DE;
HARTMANN Carmen, Köln, DE;
- (74) Zathurecka INPARTNERS GROUP s.r.o., Banská Bystrica, SK;
- (54) Dávková forma poskytujúca predĺžené uvoľňovanie soli kyseliny fosforečnej tapentadolu**
-
- (51) A61K 31/4402** (2006.01)
A61P 27/16 (2006.01)
A61K 47/32 (2006.01)
A61K 9/08 (2006.01)
- (11) E 43306**
(96) 20170448.3, 2.2.2018
(97) 3698791, 25.10.2023
(30) 201762453931 P, 2.2.2017, US
(45) 13.3.2024
(62) 18703749.4
(73) Otolanum AG, Zug, CH;
(72) WRIGHT Christopher John, Blackburn, Victoria, AU;
MEYER Thomas, Zuchwil, CH;
(74) inventa Patentová a známková kancelária s. r. o., Bratislava, SK;
- (54) Intranazálna kompozícia obsahujúca betahistín**
-
- (51) A61K 31/519** (2006.01)
A61K 9/10 (2006.01)
A61P 25/18 (2006.01)
A61P 25/24 (2006.01)
A61K 9/00 (2006.01)
- (11) E 43260**
(96) 20169861.0, 30.3.2016
(97) 3744326, 6.12.2023
(30) 201562144054 P, 7.4.2015, US
201562162596 P, 15.5.2015, US
(45) 13.3.2024
(62) 16777058.5
(73) Janssen Pharmaceutica NV, Beerse, BE;
(72) GOPAL Srihari, Titusville, NJ New Jersey, US;
RAVENSTIJN Paulien Gerarda Maria, Beerse, BE;
RUSSU Alberto, Beerse, BE;
SAMTANI Mahesh Narain, Raritan, NJ New Jersey, US;
(74) HÖRMANN & PARTNERS s.r.o., Bratislava, SK;
- (54) Dávkovací režim pre vynechané dávky dlhodobou účinkujúcich injikovateľných esterov paliperidónu**
-
- (51) A61K 31/7034** (2006.01)
A61K 31/198 (2006.01)
A61K 31/351 (2006.01)
A61K 31/401 (2006.01)
A61K 38/28 (2006.01)
A61K 9/08 (2006.01)
A61P 25/00 (2006.01)
A61P 29/00 (2006.01)
A61P 43/00 (2006.01)
A61P 3/00 (2006.01)
A61P 3/10 (2006.01)
A61P 5/50 (2006.01)
A61P 9/10 (2006.01)
- (11) E 43296**
(96) 21155065.2, 15.12.2014
- (97) 3862003, 25.10.2023
(30) 13197821, 17.12.2013, EP
14187228, 1.10.2014, EP
(45) 13.3.2024
(62) 14820808.5
(73) Boehringer Ingelheim Vetmedica GmbH, Ingelheim am Rhein, DE;
(72) REICHE Daniela Birte, Ingelheim am Rhein, DE;
HAAG-DIERGARTEN Silke, Ingelheim am Rhein, DE;
HENNING S Leah Jeanette, Ridgefield, Connecticut, US;
KLEY Saskia, Ingelheim am Rhein, DE;
TRAAS Anna Michelle, Ridgefield, Connecticut, US;
(74) inventa Patentová a známková kancelária s. r. o., Bratislava, SK;
- (54) Inhibitor SGLT-2 na použitie pri liečbe metabolickej poruchy u mačkovitých šeliem**
-
- (51) A61K 38/24** (2006.01)
C12N 5/073 (2010.01)
A61P 15/00 (2006.01)
A61P 15/08 (2006.01)
- (11) E 43318**
(96) 16709720.3, 25.2.2016
(97) 3261661, 18.10.2023
(30) 201562121113 P, 26.2.2015, US
201562121131 P, 26.2.2015, US
15157661, 4.3.2015, EP
15185191, 15.9.2015, EP
(45) 13.3.2024
(73) Ferring B.V., Hoofddorp, NL;
(72) ARCE SAEZ Joan Carlos, Parsippany, New Jersey, US;
RUMAN Jane, Parsippany, New Jersey, US;
(74) inventa Patentová a známková kancelária s. r. o., Bratislava, SK;
(86) PCT/EP2016/053934
(87) WO 2016/135221
- (54) Menotropin na liečbu neplodnosti**
-
- (51) A61K 39/12** (2006.01)
A61K 39/00 (2006.01)
A61K 39/23 (2006.01)
A61K 39/135 (2006.01)
A61P 31/00 (2006.01)
A61P 31/20 (2006.01)
- (11) E 43244**
(96) 16771050.8, 14.9.2016
(97) 3355915, 1.11.2023
(30) 201562234196 P, 29.9.2015, US
(45) 13.3.2024
(73) Boehringer Ingelheim Animal Health USA Inc., Duluth, GA, US;
(72) DAVID Frederic, Watkinsville, GA, US;
HANNAS-DJEBBARA Zahia, Francheville, FR;
POULET Herve, Sainte Foy-Les Lyon, FR;
MINKE Jules Maarten, Nice, FR;
(74) Zathurecka INPARTNERS GROUP s.r.o., Banská Bystrica, SK;
(86) PCT/US2016/051736

(87) WO 2017/058521
(54) Vakcíny z vírusu podobných častíc (VLP) psieho parvovírusu (CPV) a ich použitie

(51) A61L 9/04 (2006.01)
A61L 9/12 (2006.01)
(11) E 43274
(96) 14796448.0, 28.10.2014
(97) 3068444, 15.11.2023
(30) 201319889, 11.11.2013, GB
(45) 13.3.2024
(73) Vectair Systems Limited, Basingstoke, Hampshire, GB;
(72) WONNACOTT Paul, Esher Surrey, GB;
TEELING Matthew, Aldermaston Berkshire, GB;
(74) TOMEŠ – Patentová a známková kancelária, s. r. o., Bratislava, SK;
(86) PCT/EP2014/073127
(87) WO 2015/067505
(54) Dávkovač vône

(51) A61N 1/36 (2006.01)
(11) E 43248
(96) 18729201.6, 15.5.2018
(97) 3630271, 1.11.2023
(30) 201762509108 P, 21.5.2017, US
201862614613 P, 8.1.2018, US
(45) 13.3.2024
(73) Theranica Bio-Electronics Ltd., Netanya, IL;
(72) IRONI Alon, Haifa, IL;
(74) Zathurecka INPARTNERS GROUP s.r.o., Banská Bystrica, SK;
(86) PCT/IB2018/053385
(87) WO 2018/215879
(54) Prístroj na poskytovanie terapie na úľavu od bolesti

(51) A61N 5/06 (2006.01)
A61N 2/00 (2006.01)
A61N 2/02 (2006.01)
A61H 33/14 (2006.01)
A61G 10/02 (2006.01)
(11) E 43257
(96) 17844657.1, 20.12.2017
(97) 3562548, 12.7.2023
(30) 41996416, 23.12.2016, PL
(45) 13.3.2024
(73) Smela, Krzysztof Pawel, Rzeszów, PL;
(72) SIERON Aleksander Romuald, Katowice, PL;
(74) BACHRATÁ & BACHRATÝ OFFICE, Patentová a známková kancelária, Zálesie, SK;
(86) PCT/PL2017/000129
(87) WO 2018/117880
(54) Terapeutické zariadenie

(51) B05B 1/30 (2006.01)
B05B 15/58 (2018.01)
B05B 12/08 (2006.01)
B05B 12/04 (2006.01)
B05B 12/14 (2006.01)
B05B 13/04 (2006.01)

(11) E 43285
(96) 21185697.6, 1.12.2017
(97) 3915686, 25.10.2023
(30) 102016014956, 14.12.2016, DE
(45) 13.3.2024
(62) 17808444.8
(73) Dürr Systems AG, Bietigheim-Bissingen, DE;
(72) Fritz Hans-Georg, Ostfildern, DE;
Wöhr Benjamin, Eibensbach, DE;
Kleiner Marcus, Besigheim, DE;
Bubek Moritz, Ludwigsburg, DE;
Beyl Timo, Besigheim, DE;
Herre Frank, Oberriexingen, DE;
Sotzny Steffen, Oberstenfeld, DE;
(74) Bušová Eva, JUDr., Bratislava, SK;
(54) Nanášacie zariadenie a súvisiace prevádzkové postupy

(51) B05B 12/04 (2006.01)
B05B 1/30 (2006.01)
H01F 7/18 (2006.01)
B05B 13/04 (2006.01)
(11) E 43284
(96) 21202407.9, 20.9.2018
(97) 3974066, 1.11.2023
(30) 102017122492, 27.9.2017, DE
(45) 13.3.2024
(62) 18778862.5
(73) Dürr Systems AG, Bietigheim-Bissingen, DE;
(72) Fritz Hans-Georg, Ostfildern, DE;
Wöhr Benjamin, Eibensbach, DE;
Kleiner Marcus, Besigheim, DE;
Bubek Moritz, Ludwigsburg, DE;
Beyl Timo, Besigheim, DE;
Herre Frank, Oberriexingen, DE;
Sotzny Steffen, Oberstenfeld, DE;
Tandler Daniel, Stuttgart, DE;
Berndt Tobias, Ditzingen, DE;
Geiger Andreas, Sulz am Neckar, DE;
(74) Bušová Eva, JUDr., Bratislava, SK;
(54) Aplikátor s integrovaným riadiacim obvodom

(51) B22D 11/06 (2006.01)
(11) E 43266
(96) 20182635.1, 29.10.2010
(97) 3753648, 29.11.2023
(30) 25690409 P, 30.10.2009, US
(45) 13.3.2024
(62) 10825863.3
(73) Nucor Corporation, Charlotte, NC, US;
(72) MAHAPATRA Rama, New South Wales, AU;
McGAUGHEY David, Waveland, Indiana, US;
ONDROVIC Jay, Brownsburg, Indiana, US;
PATTERSON Tim, Blytheville, Arkansas, US;
SCHUEREN Mike, Crawfordsville, Indiana, US;
(74) Zathurecka INPARTNERS GROUP s.r.o., Banská Bystrica, SK;
(54) Spôsob a zariadenie na reguláciu premenlivej hrúbky plášťa v odlievanom páse

- (51) **B22D 41/56** (2006.01)
(11) E 43281
(96) 19816638.1, 4.12.2019
(97) 4069449, 25.10.2023
(45) 13.3.2024
(73) Refractory Intellectual Property GmbH & Co. KG, Wien, AT;
(72) ALVES FREIRE Rubens, Belo Horizonte, BR;
JUNIOR SILVA Fabricio, Contagem, BR;
CUNHA MARTINS Danilo, Belo Horizonte, BR;
TURQUETI PEDROZO Rodrigo Donizete, Belo Horizonte, BR;
(74) TOMEŠ – Patentová a známková kancelária, s. r. o., Bratislava, SK;
(86) PCT/EP2019/083694
(87) WO 2021/110259
(54) Žiaruvzdorná odlievacia dýza pre výmenné zariadenie umiestnená na výstupe metalurgickej nádoby
-
- (51) **B25B 27/02** (2006.01)
B25B 5/14 (2006.01)
B25B 27/10 (2006.01)
B21D 39/04 (2006.01)
F16L 13/14 (2006.01)
(11) E 43272
(96) 19834048.1, 11.7.2019
(97) 3812096, 11.10.2023
(30) 20180081794, 13.7.2018, KR
20190083328, 10.7.2019, KR
(45) 13.3.2024
(73) Megajoint. Co., Ltd., Seoul, KR;
(72) HONG Hyun-guk, Goyang-si, Gyeonggi-do, KR;
CHO Woonghee, Incheon, KR;
JEGAL Minsu, Incheon, KR;
(74) Bušová Eva, JUDr., Bratislava, SK;
(86) PCT/KR2019/008561
(87) WO 2020/013626
(54) Zariadenie na uchopovanie predmetov a nástroj na pripevňovanie prípojky trubice stláčacieho typu využívajúci uvedené zariadenie na uchopovanie predmetov
-
- (51) **B29C 51/04** (2006.01)
(11) E 43295
(96) 20215582.6, 18.12.2020
(97) 3838552, 28.6.2023
(30) 201918861, 19.12.2019, GB
(45) 13.3.2024
(73) Softform Limited, Bridgwater, Somerset, GB;
(72) BAKER Martin, Bridgwater, Somerset, GB;
HANDELL Leigh, Bridgwater, Somerset, GB;
(74) FAJNOR IP s. r. o., Bratislava, SK;
(54) Spôsob a nástroj na výrobu nádoby z termoplastického materiálu
-
- (51) **B29C 65/00** (2006.01)
B29C 33/00 (2006.01)
B29C 65/02 (2006.01)
B29D 22/00 (2006.01)
B29C 51/10 (2006.01)
- B29C 65/18** (2006.01)
B29C 65/30 (2006.01)
B29L 31/00 (2006.01)
B31B 50/00 (2017.01)
B29C 51/08 (2006.01)
(11) E 43251
(96) 22173433.8, 16.5.2022
(97) 4101623, 18.10.2023
(30) 202100014300, 1.6.2021, IT
(45) 13.3.2024
(73) Ipack S.r.l., Mercato Saraceno (FC), IT;
(72) SARAGONI Luca, Cesena (FC), IT;
RAVEGNINI Stefano, Mercato Saraceno (FC), IT;
(74) Zathurecka INPARTNERS GROUP s.r.o., Banská Bystrica, SK;
(54) Zváracia forma na privarenie výstužného prvku na nádobu na potraviny
-
- (51) **B31F 1/07** (2006.01)
D21H 27/00 (2006.01)
D21H 27/02 (2006.01)
D21H 27/30 (2006.01)
(11) E 43256
(96) 18842824.7, 20.12.2018
(97) 3898217, 8.11.2023
(45) 13.3.2024
(73) Essity Hygiene and Health Aktiebolag, Göteborg, SE;
(72) PLEYBER Emilie, Kunheim, FR;
PFISTER Hubert, Kunheim, FR;
SAAS Pascale, Ismaning, DE;
TURK Eyyup, Kunheim, FR;
(74) ROTT & RÚŽIČKA, Patentová, známková a právna kancelária, verejná obchodná spoločnosť, Bratislava, SK;
(86) PCT/IB2018/001556
(87) WO 2020/128551
(54) Jemný papierový produkt
-
- (51) **B32B 15/01** (2006.01)
C23C 2/26 (2006.01)
C23C 2/28 (2006.01)
C21D 1/673 (2006.01)
C21D 1/70 (2006.01)
(11) E 43278
(96) 19773948.5, 20.9.2019
(97) 3860848, 1.11.2023
(30) PCT/IB2018/057719, 4.10.2018, WO
(45) 13.3.2024
(73) ArcelorMittal, Luxembourg, LU;
(72) DRILLET Pascal, Rozerieulles, FR;
GRIGORIEVA Raisa, Metz, FR;
STUREL Thierry, Le Ban Saint Martin, FR;
GEORGES Cédric, Novilles-Les-Bois, FR;
NABI Brahim, Leuven, BE;
DUMINICA Florin, Tilff, BE;
(74) MAJLINGOVÁ & PARTNERS, s. r. o., Bratislava, SK;
(86) PCT/IB2019/057970
(87) WO 2020/070575
(54) Spôsob vytvrdzovania lisovaním

- (51) **B41J 2/21** (2006.01) 102016218507, 27.9.2016, DE
B41J 3/407 (2006.01) 102016218884, 29.9.2016, DE
B41J 25/00 (2006.01) (45) 13.3.2024
- (11) **E 43298** (62) 17701429.7
(96) 20213549.7, 15.5.2015 (73) Freezio AG, Amriswil, CH;
(97) 3825130, 18.10.2023 (72) KRÜGER Marc, Bergisch Gladbach, DE;
(30) 201514608176, 28.1.2015, US EMPL Günter, Bergisch Gladbach, DE;
(45) 13.3.2024 FISCHER Daniel, Romanshorn, CH;
(62) 15167845.5 (74) inventa Patentová a známková kancelária s. r. o.,
(73) Inx International Ink Co., Owens Cross Roads, AL, US; Bratislava, SK;
(72) Lacaze John Randel, Hampton Cove, Alabama AL, US;
(74) Zathurecka INPARTNERS GROUP s.r.o., Banská Bystrica, SK;
- (54) **Tlač kontinuálnym pohybom na valcové predmety**
-
- (51) **B60L 53/60** (2019.01)
(11) **E 43287**
(96) 16766474.7, 27.7.2016
(97) 3328681, 6.9.2023
(30) 102015214164, 27.7.2015, DE
(45) 13.3.2024
(73) POWERJames GmbH, Mannheim, DE;
(72) STECKENBORN Thomas, Mannheim, DE;
GANTER Axel, Mannheim, DE;
MOSSLER Jonas Carl, Ilvesheim, DE;
(74) inventa Patentová a známková kancelária s. r. o.,
Bratislava, SK;
(86) PCT/DE2016/200345
(87) WO 2017/016563
- (54) **Systém a spôsob zásobovania elektrického spotrebiča energiou, ako aj stanica so zdrojom elektrickej energie**
-
- (51) **B62D 25/20** (2006.01)
B60K 1/04 (2019.01)
B62D 21/15 (2006.01)
- (11) **E 43282**
(96) 20750370.7, 31.7.2020
(97) 4025478, 8.11.2023
(30) PCT/IB2019/057513, 6.9.2019, WO
(45) 13.3.2024
(73) ArcelorMittal, Luxembourg, LU;
(72) SOTTY Alexandre, Compiègne, FR;
SCHNEIDER Nicolas, Saint-Martin-Longueau, FR;
DROUADAINÉ Yves, Pontoise, FR;
GIBEAU Elie, Pont-Sainte-Maxence, FR;
(74) MAJLINGOVÁ & PARTNERS, s. r. o., Bratislava, SK;
(86) PCT/IB2020/057270
(87) WO 2021/044233
- (54) **Predná konštrukcia pre elektrické vozidlo**
-
- (51) **B67D 1/00** (2006.01)
B67D 1/08 (2006.01)
- (11) **E 43293**
(96) 20157882.0, 12.1.2017
(97) 3674254, 25.10.2023
(30) 102016200254, 12.1.2016, DE
102016212012, 1.7.2016, DE
102016212013, 1.7.2016, DE
102016218509, 27.9.2016, DE
-
- (51) **C03B 37/04** (2006.01)
(11) **E 43246**
(96) 19715177.2, 13.3.2019
(97) 3765422, 20.12.2023
(30) 1852205, 14.3.2018, FR
(45) 13.3.2024
(73) SAINT-GOBAIN ISOVER, Courbevoie, FR;
(72) OUERGHEMMI Ezzeddine, Antony, FR;
LIEBERKNECHT Hans Michael, Margny les Compiègne,
FR;
DEPUILLE Jean-Dominique, Agnetz, FR;
(74) Kapa Beta, s. r. o., Nová Dubnica, SK;
(86) PCT/FR2019/050548
(87) WO 2019/175504
- (54) **Kartuša pre nápojový alebo potravinový substrát**
-
- (51) **C04B 35/043** (2006.01)
C04B 35/64 (2006.01)
C04B 35/66 (2006.01)
C04B 35/443 (2006.01)
- (11) **E 43286**
(96) 20842703.9, 18.12.2020
(97) 4077239, 25.10.2023
(30) 102019220085, 18.12.2019, DE
(45) 13.3.2024
(73) Refratechnik Holding GmbH, München, DE;
(72) KLISCHAT Hans-Jürgen, Göttingen, DE;
VELLMER Carsten, Göttingen, DE;
WIRSING Holger, Göttingen, DE;
(74) ROTT & RÚŽIČKA, Patentová, známková a právna
kancelária, verejná obchodná spoločnosť, Bratislava,
SK;
(86) PCT/EP2020/087296
(87) WO 2021/123363
- (54) **Kompozícia na výrobu žiaruvzdorného zásaditého výrobku z hrubej keramiky, takýto výrobok, ako aj spôsob jeho výroby, výmurovka priemyselnej pece a priemyselná pec**
-
- (51) **C05G 3/90** (2020.01)
(11) **E 43247**
(96) 19742039.1, 19.7.2019
(97) 3826982, 1.11.2023
(30) 18185048, 23.7.2018, EP
(45) 13.3.2024
(73) BASF SE, Ludwigshafen am Rhein, DE;
(72) NESVADBA Peter, Basel, CH;

- CUNNINGHAM Allan F, Basel, CH;
WALLQUIST Olof, Basel, CH;
NAVE Barbara, Limburgerhof, DE;
WISSEMEIER Alexander, Limburgerhof, DE;
- (74) ŽOVICOVÁ & ŽOVIC IP, s. r. o., Bratislava, SK;
- (86) PCT/EP2019/069476
- (87) WO 2020/020765
- (54) Použitie substituovanej tiazolidínovej zlúčeniny ako inhibítora nitrifikácie**
-
- (51) C07D 401/14** (2006.01)
C07D 403/14 (2006.01)
A61P 35/00 (2006.01)
A61K 31/53 (2006.01)
A61K 31/506 (2006.01)
A61K 31/4439 (2006.01)
- (11) E 43254**
- (96) 16794885.0, 1.11.2016
- (97) 3371171, 25.10.2023
- (30) 201562249784 P, 2.11.2015, US
201662367960 P, 28.7.2016, US
- (45) 13.3.2024
- (73) Blueprint Medicines Corporation, Cambridge, MA, US;
- (72) BRUBAKER Jason D., Cambridge, MA, US;
KIM Joseph L., Wayland, MA, US;
WILSON Kevin J., Boston, MA, US;
WILSON Douglas, Ayer, MA, US;
DIPIETRO Lucian V., Gloucester, MA, US;
- (74) FAJNOR IP s. r. o., Bratislava, SK;
- (86) PCT/US2016/059879
- (87) WO 2017/079140
- (54) Inhibitory RET**
-
- (51) C07D 487/04** (2006.01)
C07D 471/14 (2006.01)
A61P 3/00 (2006.01)
A61P 5/00 (2006.01)
A61P 9/00 (2006.01)
A61P 17/00 (2006.01)
A61P 19/00 (2006.01)
A61P 19/08 (2006.01)
A61P 25/00 (2006.01)
A61P 25/16 (2006.01)
A61P 25/28 (2006.01)
A61P 27/00 (2006.01)
A61P 27/02 (2006.01)
A61P 31/00 (2006.01)
A61P 35/00 (2006.01)
A61P 37/00 (2006.01)
A61P 37/02 (2006.01)
A61P 37/04 (2006.01)
A61P 37/06 (2006.01)
A61P 37/08 (2006.01)
A61P 39/00 (2006.01)
- (11) E 43253**
- (96) 20788868.6, 11.9.2020
- (97) 4028017, 6.12.2023
- (30) 201962899908 P, 13.9.2019, US
- (45) 13.3.2024
- (73) Origenis GmbH, Martinsried, DE;
- (72) KOESTLER Roland, Martinsried, DE;
THORMANN Michael, Planegg, DE;
TASSEL Jean, Augsburg, DE;
YEHIA Nasser, Munchen, DE;
TREMEL Andreas, Bodenmais, DE;
ALMSTETTER Michael, Grasbrunn, DE;
- (74) ŽOVICOVÁ & ŽOVIC IP, s. r. o., Bratislava, SK;
- (86) PCT/IB2020/000730
- (87) WO 2021/048620
- (54) 1,4-Dihydrobenzo[d]pyrazolo[3,4-f][1,3]diazepínové deriváty a príbuzné zlúčeniny ako modulátory kináz LRRK2, NUA1 a/alebo TYK2 na liečbu napríklad autoimunitných ochorení**
-
- (51) C07D 495/04** (2006.01)
A61P 35/00 (2006.01)
A61P 37/00 (2006.01)
A61K 31/519 (2006.01)
- (11) E 43252**
- (96) 19817229.8, 5.12.2019
- (97) 3891156, 15.11.2023
- (30) 18306634, 6.12.2018, EP
- (45) 13.3.2024
- (73) Les Laboratoires Servier, Suresnes Cedex, FR;
Vernalis (R&D) Limited, Cambridge, GB;
- (72) DE BAETS Emilie, Notre Dame de Bondeville, FR;
AUVRAY Julien, Honfleur, FR;
LYNCH Michael, Saint Jean de la Ruelle, FR;
LEBLANC Nicolas, Lion-en-Beauce, FR;
- (74) Zivko Mijatovic and Partners s. r. o., Bratislava, SK;
- (86) PCT/EP2019/083773
- (87) WO 2020/115183
- (54) Nové kryštalické formy tienopyrimidínu ako inhibítora Mcl-1**
-
- (51) C07F 7/18** (2006.01)
C07D 491/107 (2006.01)
C07D 491/08 (2006.01)
C07D 471/10 (2006.01)
C07D 498/10 (2006.01)
C07D 417/12 (2006.01)
C07D 401/12 (2006.01)
C07D 405/12 (2006.01)
C07D 417/14 (2006.01)
C07D 401/06 (2006.01)
C07D 215/20 (2006.01)
C07D 215/48 (2006.01)
C07D 221/04 (2006.01)
A61K 31/47 (2006.01)
A61K 31/4709 (2006.01)
A61K 31/5375 (2006.01)
A61P 13/12 (2006.01)
A61P 19/00 (2006.01)
A61P 25/00 (2006.01)
A61P 35/00 (2006.01)
A61P 29/00 (2006.01)
- (11) E 43276**
- (96) 18768497.2, 13.3.2018
- (97) 3609868, 18.10.2023
- (30) 2017047794, 13.3.2017, JP

- (45) 13.3.2024
 (73) RaQualia Pharma Inc., Nagoya-shi, Aichi, JP;
 Asahi Kasei Pharma Corporation, Tokyo, JP;
 (72) NOGUCHI Hirohide, Nagoya-shi, Aichi, JP;
 ARANO Yoshimasa, Nagoya-shi, Aichi, JP;
 ANDO Kazuo, Nagoya-shi, Aichi, JP;
 TOYOSHIMA Kazuki, Tokyo, JP;
 SONE Toshihiko, Tokyo, JP;
 MATSUBARA Koki, Tokyo, JP;
 (74) MAJLINGOVÁ & PARTNERS, s. r. o., Bratislava, SK;
 (86) PCT/JP2018/009627
 (87) WO 2018/168818
(54) Tetrahydrochinolínové deriváty ako antagonisty P2X7 receptora
-
- (51) **C08F 283/01** (2006.01)
C08G 63/676 (2006.01)
C08L 67/06 (2006.01)
C09D 167/06 (2006.01)
(11) E 43288
 (96) 21705413.9, 24.2.2021
 (97) 4110839, 22.11.2023
 (30) 20159020, 24.2.2020, EP
 (45) 13.3.2024
 (73) ACR III B.V., Zandpol, NL;
 (72) POSTHUMUS Willem, Zwolle, NL;
 (74) ŽOVICOVÁ & ŽOVIC IP, s. r. o., Bratislava, SK;
 (86) PCT/EP2021/054481
 (87) WO 2021/170596
(54) Kompozície nenasýtených polyesterových živíc a spôsoby ich prípravy
-
- (51) **C08G 59/32** (2006.01)
C08G 64/42 (2006.01)
C08J 11/28 (2006.01)
(11) E 43313
 (96) 22193764.2, 2.9.2022
 (97) 4155336, 1.11.2023
 (30) 110136094, 28.9.2021, TW
 (45) 13.3.2024
 (73) Swancor Innovation & Incubation Co., Ltd., Nantou City, Nantou County, TW;
 (72) LIN Ching-Hsuan, Nantou City, TW;
 YEH Ren-Yu, Nantou City, TW;
 CHEN Yi-Chun, Nantou City, TW;
 WANG Meng-Wei, Nantou City, TW;
 CHEN Wen-Chang, Nantou City, TW;
 (74) inventa Patentová a známková kancelária s. r. o., Bratislava, SK;
(54) Epoxidová živica obsahujúca uhličitan, spôsob jej výroby, takto pripravený epoxidový vytvrdzovateľný produkt a spôsob degradácie epoxidového vytvrdzovateľného produktu
-
- (51) **C08H 99/00** (2010.01)
C08B 30/04 (2006.01)
C08H 1/00 (2006.01)
C08L 3/02 (2006.01)
C08L 89/00 (2006.01)
C12N 9/42 (2006.01)
(11) E 43297
 (96) 18758985.8, 24.7.2018
 (97) 3658610, 25.10.2023
 (30) PCT/CN2017/094081, 24.7.2017, WO
 (45) 13.3.2024
 (73) Novozymes A/S, Bagsværd, DK;
 (72) GIBBONS Thomas Patrick, Wake Forest, North Carolina, US;
 VIDAL Bernardo, Wake Forest, North Carolina, US;
 LAVIGNE James, Wake Forest, North Carolina, US;
 AKERMAN Michael John, Wake Forest, North Carolina, US;
 SHEN Xinyu, Wake Forest, North Carolina, US;
 CAO Yi, Beijing, CN;
 LI Wei, Beijing, CN;
 ZHANG Yu, Beijing, CN;
 NYMAND-GRARUP Soeren, Aabyhoej, DK;
 SHOUP Madelyn Mallison, Raleigh, North Carolina, US;
 JENSEN Kenneth, Oelsted, DK;
 KROGH Kristian Bertel Romer M., Bagsvaerd, DK;
 PALMEN Lorena Gonzalez, Malmo, SE;
 (74) HAVEL & PARTNERS s.r.o., advokátska kancelária, Bratislava, SK;
 (86) PCT/US2018/043471
 (87) WO 2019/023222
(54) GH5 a GH30 pri mokrom mletí
-
- (51) **C12N 15/09** (2006.01)
C07K 16/28 (2006.01)
C12N 5/00 (2006.01)
A61K 39/395 (2006.01)
C12P 21/08 (2006.01)
A61P 31/12 (2006.01)
A61P 35/00 (2006.01)
A61P 37/04 (2006.01)
(11) E 43275
 (96) 16832346.7, 5.8.2016
 (97) 3332006, 11.10.2023
 (30) PCT/CN2015/086216, 6.8.2015, WO
 (45) 13.3.2024
 (73) WuXi Biologics (Shanghai) Co., Ltd., Shanghai, CN;
 WuXi Biologics Ireland Limited, Dundalk, Co Louth, IE;
 (72) ZHENG Yong, Shanghai, CN;
 LI Jing, Lexington, Massachusetts, US;
 CHEN Zhisheng, Shanghai, CN;
 (74) LITVÁKOVÁ A SPOL., s. r. o., Bratislava, SK;
 (86) PCT/CN2016/093560
 (87) WO 2017/020858
(54) Nové protilátky proti PD-L1
-
- (51) **C12N 15/11** (2006.01)
C07K 14/705 (2006.01)
C12Q 1/6883 (2018.01)
(11) E 43249
 (96) 18848036.2, 24.8.2018
 (97) 3673080, 18.10.2023
 (30) 201762550462 P, 25.8.2017, US
 201762575901 P, 23.10.2017, US
 201862667356 P, 4.5.2018, US
 201862671745 P, 15.5.2018, US

- (45) 13.3.2024
 (73) Stoke Therapeutics, Inc., Bedford, MA, US;
 (72) AZNAREZ Isabel, Boston Massachusetts, US;
 HAN Zhou, Natick Massachusetts, US;
 (74) Zathurecka INPARTNERS GROUP s.r.o., Banská Bystrica, SK;
 (86) PCT/US2018/048031
 (87) WO 2019/040923
(54) Antisense oligoméry na liečenie stavov a ochorení
-
- (51) C12N 15/113** (2010.01)
A61K 31/713 (2006.01)
A61P 9/00 (2006.01)
(11) E 43258
 (96) 19728800.4, 14.5.2019
 (97) 3794122, 9.8.2023
 (30) 201862671094 P, 14.5.2018, US
 201862727141 P, 5.9.2018, US
 201962816996 P, 12.3.2019, US
 (45) 13.3.2024
 (73) Alnylam Pharmaceuticals, Inc., Cambridge, MA, US;
 (72) FOSTER Donald, Cambridge, MA, US;
 HINKLE Gregory, Cambridge, MA, US;
 SCHLEGEL Mark K., Cambridge, MA, US;
 (74) Zathurecka INPARTNERS GROUP s.r.o., Banská Bystrica, SK;
 (86) PCT/US2019/032150
 (87) WO 2019/222166
(54) Kompozície iRNA angiotenzinogénu (AGT) a spôsoby ich použitia
-
- (51) D03D 13/00** (2006.01)
D03D 15/00 (2021.01)
D03D 15/20 (2021.01)
(11) E 43319
 (96) 17745371.9, 4.7.2017
 (97) 3481978, 22.11.2023
 (30) 1656435, 5.7.2016, FR
 (45) 13.3.2024
 (73) Saint-Gobain Adfors, Courbevoie, FR;
 (72) BOUCHARD Jonas, Paris, FR;
 GARCIA Alexandre, Oslo, NO;
 (74) Kapa Beta, s. r. o., Nová Dubnica, SK;
 (86) PCT/FR2017/000137
 (87) WO 2018/007692
(54) Hybridná tkanina na vystužovanie kompozitov
-
- (51) E05B 19/00** (2006.01)
E05B 27/00 (2006.01)
(11) E 43279
 (96) 22195335.9, 13.9.2022
 (97) 4148212, 25.10.2023
 (30) 0702672021, 14.9.2021, CH
 (45) 13.3.2024
 (73) dormakaba Austria GmbH, Herzogenburg, AT;
 (72) Gugerli Benjamin, Wetzikon, CH;
 Raimann Christian, Wetzikon, CH;
 Lehner Raphael, Herzogenburg, AT;
- (74) ROTT & RÚŽIČKA, Patentová, známková a právna kancelária, verejná obchodná spoločnosť, Bratislava, SK;
(54) Kľúč, uzamykací systém, cylindrická vložka a spôsob výroby
-
- (51) F16H 25/22** (2006.01)
(11) E 43289
 (96) 19787493.6, 17.8.2019
 (97) 4013978, 16.8.2023
 (45) 13.3.2024
 (73) EXCESS ENGINEERING AS, Sandnes, NO;
 (72) KALVATN Ove, Stavanger, NO;
 MOKRZYCKI Adam, Sola, NO;
 ELLINGSEN Jan, Hafrsfjord, NO;
 (74) HÖRMANN & PARTNERS s.r.o., Bratislava, SK;
 (86) PCT/NO2019/050168
 (87) WO 2021/034200
(54) Lineárny aktuátor
-
- (51) F16L 23/02** (2006.01)
B01J 3/00 (2006.01)
B01J 19/02 (2006.01)
F16L 23/20 (2006.01)
(11) E 43311
 (96) 16744785.3, 29.7.2016
 (97) 3334520, 29.11.2023
 (30) 102015215413, 12.8.2015, DE
 (45) 13.3.2024
 (73) VACOM Vakuum Komponenten & Messtechnik GmbH, Jena, DE;
 (72) WOLFGRAMM Stephan, Eisenach, DE;
 GOTTSCHALL Sophie, Jena, DE;
 FLÄMMICH Michael, Jena, DE;
 BERGNER Ute, Jena, DE;
 (74) inventa Patentová a známková kancelária s. r. o., Bratislava, SK;
 (86) PCT/EP2016/068122
 (87) WO 2017/025350
(54) Nemonolitická vákuová komora na vykonávanie vákuových aplikácií a/alebo na uloženie vákuových komponentov
-
- (51) F17D 1/04** (2006.01)
F17D 1/07 (2006.01)
(11) E 43312
 (96) 20177982.4, 3.6.2020
 (97) 3748219, 15.11.2023
 (30) 201900007911, 3.6.2019, IT
 (45) 13.3.2024
 (73) Pietro Fiorentini S.p.A., Arcugnano (VI), IT;
 (72) CERAMI Pietro, Seveso (MB), IT;
 DE FEO Gianfranco, Gorgonzola (MI), IT;
 MARTINELLI Stefano, Monza (MB), IT;
 SENATORI Leonardo, Milano (MI), IT;
 TOMASIN Alfeo, Montegaldella (VI), IT;
 (74) PATENTSERVIS Bratislava, akciová spoločnosť, Bratislava, SK;
(54) Zariadenie pre systém na riadenie plynov

- (51) **F25B 45/00** (2006.01)
 (11) **E 43277**
 (96) 15766734.6, 1.7.2015
 (97) 3172505, 18.10.2023
 (30) 102014011051, 22.7.2014, DE
 (45) 13.3.2024
 (73) Dürr Somac GmbH, Stollberg, DE;
 (72) ACHATZ Thomas, Niederdorf, DE;
 RITTER Jörg, Werdau, DE;
 (74) THK Legal s.r.o., Holešovice, Praha, CZ;
 (86) PCT/DE2015/000338
 (87) WO 2016/011990
 (54) **Zariadenie na plnenie klimatizačných systémov vozidiel chladivom R744**
-
- (51) **F26B 21/04** (2006.01)
F26B 15/12 (2006.01)
F26B 23/02 (2006.01)
 (11) **E 43255**
 (96) 20179796.6, 20.10.2016
 (97) 3730886, 29.11.2023
 (30) 102015224916, 10.12.2015, DE
 (45) 13.3.2024
 (62) 16784891.0
 (73) Dürr Systems AG, Bietigheim-Bissingen, DE;
 (72) Iglauer Oliver, Stuttgart, DE;
 Woll Kevin, Ilsfeld, DE;
 Wieland Dietmar, Waiblingen, DE;
 (74) Zivko Mijatovic and Partners s. r. o., Bratislava, SK;
 (54) **Zariadenie na úpravu a spôsob ošetrovania obrobkov**
-
- (51) **F26B 23/00** (2006.01)
C12C 1/073 (2006.01)
 (11) **E 43300**
 (96) 15202508.6, 23.12.2015
 (97) 3184946, 22.11.2023
 (45) 13.3.2024
 (73) RWE Generation NL B.V., Geertruidenberg, NL;
 (72) Eurlings Johannes Theodorus Gerardus Marie, Obbicht, NL;
 (74) Zivko Mijatovic and Partners s. r. o., Bratislava, SK;
 (54) **Zariadenie na sušenie mokrého materiálu**
-
- (51) **F27B 3/20** (2006.01)
C22B 4/00 (2006.01)
C22B 5/16 (2006.01)
C22B 7/00 (2006.01)
C22B 7/04 (2006.01)
F27B 3/22 (2006.01)
F27D 99/00 (2010.01)
C21B 13/12 (2006.01)
C21B 3/06 (2006.01)
C21B 13/00 (2006.01)
 (11) **E 43315**
 (96) 20808004.4, 20.11.2020
 (97) 4062117, 6.12.2023
 (30) 19210907, 22.11.2019, EP
 (45) 13.3.2024
 (73) AURUBIS BEERSE, Beerse, BE;
 (72) CHINTINNE Mathias, Beerse, BE;
- DE VISSCHER Yves, Beerse, BE;
 GEENEN Charles, Beerse, BE;
 COLETTI Bert, Beerse, BE;
 (74) HÖRMANN & PARTNERS s.r.o., Bratislava, SK;
 (86) PCT/EP2020/082953
 (87) WO 2021/099598
 (54) **Vylepšená dymová pec indukovaná plazmou**
-
- (51) **G01B 17/02** (2006.01)
C21B 7/24 (2006.01)
C21C 5/44 (2006.01)
F27D 21/00 (2006.01)
G01M 7/08 (2006.01)
G01N 29/04 (2006.01)
G01N 29/44 (2006.01)
G01N 29/46 (2006.01)
G01M 5/00 (2006.01)
 (11) **E 43283**
 (96) 20816635.5, 27.11.2020
 (97) 4065928, 1.11.2023
 (30) PCT/IB2019/060326, 29.11.2019, WO
 (45) 13.3.2024
 (73) ArcelorMittal, Luxembourg, LU;
 (72) GÓMEZ GARCÍA Pablo, Santander Asturias, ES;
 FERNANDEZ ALVAREZ José Paulino, Mieres Del Camino Asturias, ES;
 BAQUET GONZÁLEZ Ignacio, Aviles Asturias, ES;
 SÍMARO José Tomás, Aviles Asturias, ES;
 HERRERO BLANCO Ignacio, Gijón Asturias, ES;
 FERNÁNDEZ DIÉGUEZ Enol, Mieres Asturias, ES;
 SUÁREZ LÁZARE Carlos Javier, Turón Asturias, ES;
 (74) MAJLINGOVÁ & PARTNERS, s. r. o., Bratislava, SK;
 (86) PCT/IB2020/061212
 (87) WO 2021/105940
 (54) **Systém a spôsob na odhadovanie hrúbky aj stavu opotrebenia žiaruvzdorného materiálu metalurgickej pece**
-
- (51) **G02B 6/44** (2006.01)
H01B 9/00 (2006.01)
 (11) **E 43308**
 (96) 17723246.9, 17.3.2017
 (97) 3596521, 9.8.2023
 (45) 13.3.2024
 (73) Prakab Prazská Kabelovna, S.R.O., Praha 10, Hostivar, CZ;
 (72) PELIKÁN Lukás, Zábreh, CZ;
 TREJBAL Jakub, Dolní Kalná, CZ;
 DVORAK Michal, Praha, CZ;
 (74) LITVÁKOVÁ A SPOL., s. r. o., Bratislava, SK;
 (86) PCT/CZ2017/000016
 (87) WO 2018/166543
 (54) **Hybridný kábel s trubičkou na uloženie optického vlákna alebo kábla**
-
- (51) **G05D 1/02** (2020.01)
 (11) **E 43280**
 (96) 21181851.3, 25.6.2021
 (97) 4109194, 18.10.2023
 (45) 13.3.2024

- (73) Siemens Aktiengesellschaft, München, DE;
 (72) Botero Halblaub Andrés, Kirchseeon, DE;
 Mayer Hermann Georg, Prien am Chiemsee, DE;
 Wehrstedt Jan Christoph, München, DE;
 (74) Bušová Eva, JUDr., Bratislava, SK;
(54) Generovanie senzorových údajov na riadenie autonómneho vozidla
-
- (51) G06F 21/57** (2013.01)
G06F 9/4401 (2018.01)
G06F 9/455 (2018.01)
(11) E 43292
 (96) 20705701.9, 17.2.2020
 (97) 3935545, 20.12.2023
 (30) 201916296334, 8.3.2019, US
 (45) 13.3.2024
 (73) International Business Machines Corporation, Armonk, New York, US;
 (72) BUENDGEN Reinhard, Boeblingen, DE;
 BORNTRAEGER Christian, Boeblingen, DE;
 BRADBURY Jonathan, Poughkeepsie, New York, US;
 BUSABA Fadi, Poughkeepsie, New York, US;
 HELLER Lisa, Poughkeepsie, New York, US;
 MIHAJLOVSKI Viktor, Boeblingen, DE;
 (74) HÖRMANN & PARTNERS s.r.o., Bratislava, SK;
 (86) PCT/EP2020/054101
 (87) WO 2020/182420
(54) Inkrementálne dešifrovanie a overovanie integrity zabezpečenej bitovej kópie operačného systému
-
- (51) G10L 19/02** (2013.01)
G10L 19/022 (2013.01)
G10L 25/45 (2013.01)
H03H 17/02 (2006.01)
G10L 21/038 (2013.01)
(11) E 43314
 (96) 23157260.3, 23.10.2007
 (97) 4207189, 22.11.2023
 (30) 862954 P, 25.10.2006, US
 (45) 13.3.2024
 (62) 07819259.8
 (73) Fraunhofer-Gesellschaft zur Förderung der angewandten Forschung e.V., München, DE;
 (72) SCHNELL Markus, Erlangen, DE;
 LUTZKY Manfred, Erlangen, DE;
 LOHWASSER Markus, Erlangen, DE;
 SCHMIDT Markus, Erlangen, DE;
 GAYER Marc, Erlangen, DE;
 MELLAR Michael, Erlangen, DE;
 EDLER Bernd, Erlangen, DE;
 MULTRUS Markus, Erlangen, DE;
 SCHULLER Gerald, Erlangen, DE;
 GEIGER Ralf, Erlangen, DE;
 GRILL Bernhard, Erlangen, DE;
 (74) HÖRMANN & PARTNERS s.r.o., Bratislava, SK;
(54) Zariadenie a spôsob generovania audio vzoriek v časovej doméne
-
- (51) G10L 21/038** (2013.01)
G10L 19/24 (2013.01)
(11) E 43261
 (96) 23180084.8, 11.12.2009
 (97) 4231291, 15.11.2023
 (30) 122552 P, 15.12.2008, US
 (45) 13.3.2024
 (62) 09797003.2
 (73) Fraunhofer-Gesellschaft zur Förderung der angewandten Forschung e.V., München, DE;
 (72) NAGEL Frederik, Erlangen, DE;
 FUCHS Guillaume, Erlangen, DE;
 DISCH Sascha, Erlangen, DE;
 HERRE Jürgen, Erlangen, DE;
 GRIEBEL Christian, Bubenreuth, DE;
 (74) HÖRMANN & PARTNERS s.r.o., Bratislava, SK;
(54) Dekodér rozšírenia šírky pásma zvuku, zodpovedajúci spôsob a počítačový program
-
- (51) G10L 21/038** (2013.01)
G10L 19/24 (2013.01)
(11) E 43262
 (96) 23180085.5, 11.12.2009
 (97) 4231292, 15.11.2023
 (30) 122552 P, 15.12.2008, US
 (45) 13.3.2024
 (62) 09797003.2
 (73) Fraunhofer-Gesellschaft zur Förderung der angewandten Forschung e.V., München, DE;
 (72) NAGEL Frederik, Erlangen, DE;
 FUCHS Guillaume, Erlangen, DE;
 DISCH Sascha, Erlangen, DE;
 HERRE Jürgen, Erlangen, DE;
 GRIEBEL Christian, Bubenreuth, DE;
 (74) HÖRMANN & PARTNERS s.r.o., Bratislava, SK;
(54) Dekodér rozšírenia šírky pásma zvuku, zodpovedajúci spôsob a počítačový program
-
- (51) G10L 21/038** (2013.01)
G10L 19/24 (2013.01)
(11) E 43263
 (96) 23180367.7, 11.12.2009
 (97) 4231294, 15.11.2023
 (30) 122552 P, 15.12.2008, US
 (45) 13.3.2024
 (62) 09797003.2
 (73) Fraunhofer-Gesellschaft zur Förderung der angewandten Forschung e.V., München, DE;
 (72) NAGEL Frederik, Erlangen, DE;
 FUCHS Guillaume, Erlangen, DE;
 DISCH Sascha, Erlangen, DE;
 HERRE Jürgen, Erlangen, DE;
 GRIEBEL Christian, Bubenreuth, DE;
 (74) HÖRMANN & PARTNERS s.r.o., Bratislava, SK;
(54) Dekodér rozšírenia šírky pásma zvuku
-
- (51) G10L 21/038** (2013.01)
G10L 19/24 (2013.01)
(11) E 43268
 (96) 23180365.1, 11.12.2009

(97)	4231293, 15.11.2023	H01M 10/0585	(2010.01)
(30)	122552 P, 15.12.2008, US	H01M 6/40	(2006.01)
(45)	13.3.2024	H01M 10/0525	(2010.01)
(62)	09797003.2	H01M 10/04	(2006.01)
(73)	Fraunhofer-Gesellschaft zur Förderung der angewandten Forschung e.V., München, DE;	(11) E 43267	
(72)	NAGEL Frederik, Erlangen, DE;	(96)	19728499.5, 6.5.2019
	FUCHS Guillaume, Erlangen, DE;	(97)	3766115, 18.10.2023
	DISCH Sascha, Erlangen, DE;	(30)	1853920, 7.5.2018, FR
	HERRE Jürgen, Erlangen, DE;	(45)	13.3.2024
	GRIEBEL Christian, Bubenreuth, DE;	(73)	I-TEN, Dardilly, FR;
(74)	HÖRMANN & PARTNERS s.r.o., Bratislava, SK;	(72)	GABEN Fabien, Dardilly, FR;
(54) Dekodér rozšírenia šírky pásma zvuku, zodpovedajúci spôsob a počítačový program		(74)	Zathurecka INPARTNERS GROUP s.r.o., Banská Bystrica, SK;
		(86)	PCT/FR2019/051028
		(87)	WO 2019/215407
		(54) Porézne elektródy pre elektrochemické zariadenia	
(51) G10L 21/038	(2013.01)		
G10L 19/24	(2013.01)		
(11) E 43269		(51) H01M 4/62	(2006.01)
(96)	23180061.6, 11.12.2009	H01M 4/131	(2010.01)
(97)	4231290, 15.11.2023	C08F 18/08	(2006.01)
(30)	122552 P, 15.12.2008, US	C08F 20/04	(2006.01)
(45)	13.3.2024	C08F 20/06	(2006.01)
(62)	09797003.2	C08F 20/12	(2006.01)
(73)	Fraunhofer-Gesellschaft zur Förderung der angewandten Forschung e.V., München, DE;	C08F 20/26	(2006.01)
(72)	NAGEL Frederik, Erlangen, DE;	C08F 20/44	(2006.01)
	FUCHS Guillaume, Erlangen, DE;	C08F 20/56	(2006.01)
	DISCH Sascha, Erlangen, DE;	H01M 4/505	(2010.01)
	HERRE Jürgen, Erlangen, DE;	H01M 4/525	(2010.01)
	GRIEBEL Christian, Bubenreuth, DE;	C08F 2/22	(2006.01)
(74)	HÖRMANN & PARTNERS s.r.o., Bratislava, SK;	C08F 293/00	(2006.01)
(54) Dekodér rozšírenia šírky pásma zvuku, zodpovedajúci spôsob a počítačový program		C08F 2/44	(2006.01)
		C08F 265/06	(2006.01)
		C08F 285/00	(2006.01)
		H01M 10/0525	(2010.01)
		C08F 265/10	(2006.01)
(51) G16B 20/00	(2019.01)	(11) E 43303	
G16B 40/00	(2019.01)	(96)	20173699.8, 8.5.2020
G16B 20/10	(2019.01)	(97)	3736886, 1.11.2023
G16B 20/20	(2019.01)	(30)	201910385073, 9.5.2019, CN
G16B 30/10	(2019.01)	(45)	13.3.2024
(11) E 43299		(73)	Fujian Blue Ocean & Black Stone Technology Co., Ltd., Zhangzhou City, Fujian Province, CN;
(96)	14790884.2, 2.10.2014	(72)	LUO Hebin, Zhangzhou City, Fujian Province, CN;
(97)	3053071, 18.10.2023		BAI Fengrui, Zhangzhou City, Fujian Province, CN;
(30)	201361887081 P, 4.10.2013, US	(74)	TOMEŠ – Patentová a známková kancelária, s. r. o., Bratislava, SK;
(45)	13.3.2024	(54) Vodné spojivo a spôsob jeho prípravy	
(73)	Sequenom, Inc., San Diego, CA, US;		
(72)	HANNUM Gregory, San Diego, CA, US;		
(74)	Zathurecka INPARTNERS GROUP s.r.o., Banská Bystrica, SK;		
(86)	PCT/US2014/058885	(51) H02K 15/00	(2006.01)
(87)	WO 2015/051163	H02K 15/095	(2006.01)
(54) Spôsoby a postupy neinvazívneho hodnotenia genetických variácií		(11) E 43305	
		(96)	14193399.4, 20.2.2009
		(97)	2874287, 29.11.2023
		(30)	TO20080137, 27.2.2008, IT
(51) H01G 11/24	(2013.01)	(45)	13.3.2024
H01G 11/46	(2013.01)	(62)	09715486.8
H01G 11/86	(2013.01)	(73)	ATOP S.p.A., Barberino Tavarnelle (FI), IT;
H01M 4/04	(2006.01)	(72)	MUGELLI Maurizio, San Gimignano (SI), IT;
H01G 11/28	(2013.01)		PONZIO Massimo, Barberino Tavarnelle (FI), IT;
H01M 4/1391	(2010.01)		
H01M 4/1397	(2010.01)		

- (74) Zathurecka INPARTNERS GROUP s.r.o., Banská Bystrica, SK;
- (54) Prístroj a spôsob navíjania a ukončovania jadier dynamoelektrických strojov**
-
- (51) H04L 1/00** (2006.01)
H04L 5/00 (2006.01)
H04W 72/56 (2023.01)
H04L 1/1867 (2023.01)
- (11) E 43307**
(96) 19865898.1, 28.8.2019
(97) 3860010, 27.12.2023
(30) 201811143551, 28.9.2018, CN
(45) 13.3.2024
(73) VIVO MOBILE COMMUNICATION CO., LTD., Dongguan, Guangdong, CN;
(72) LI Na, Dongguan, Guangdong, CN;
SUN Peng, Dongguan, Guangdong, CN;
SONG Yang, Dongguan, Guangdong, CN;
(74) HÖRMANN & PARTNERS s.r.o., Bratislava, SK;
(86) PCT/CN2019/103018
(87) WO 2020/063241
- (54) Spôsob prenosu informácií a terminál**
-
- (51) H04L 5/00** (2006.01)
H04W 36/00 (2009.01)
H04W 72/0453 (2023.01)
- (11) E 43317**
(96) 19775227.2, 11.3.2019
(97) 3780701, 20.12.2023
(30) 201810266522, 28.3.2018, CN
(45) 13.3.2024
(73) Vivo Mobile Communication Co., Ltd., Dongguan, Guangdong, CN;
(72) CHEN Xiaohang, Dongguan, Guangdong, CN;
PAN Xueming, Dongguan, Guangdong, CN;
(74) HÖRMANN & PARTNERS s.r.o., Bratislava, SK;
(86) PCT/CN2019/077653
(87) WO 2019/184691
- (54) Spôsob a terminál na monitorovanie inštrukcie na zrušenie prenosu po vysielacom spoji**
-
- (51) H04N 19/105** (2014.01)
H04N 19/30 (2014.01)
H04N 19/46 (2014.01)
H04N 19/56 (2014.01)
H04N 19/577 (2014.01)
H04N 19/70 (2014.01)
H04N 19/61 (2014.01)
- (11) E 43271**
(96) 20769560.2, 27.5.2020
(97) 3973699, 29.11.2023
(30) 201962857152 P, 4.6.2019, US
(45) 13.3.2024
(73) Huawei Technologies Co., Ltd., Shenzhen, Guangdong, CN;
(72) CHEN Jianle, San Diego, California, US;
HENDRY Fnu, San Diego, California, US;
WANG Ye-Kui, San Diego, California, US;
- (74) Zathurecka INPARTNERS GROUP s.r.o., Banská Bystrica, SK;
- (86) PCT/US2020/034741
(87) WO 2020/186275
- (54) Interkódovanie v kódovaní videa s podporou viacerých vrstiev**
-
- (51) H04Q 9/00** (2006.01)
G08C 19/00 (2006.01)
G06F 13/00 (2006.01)
G07C 5/08 (2006.01)
- (11) E 43291**
(96) 21194275.0, 1.9.2021
(97) 4075819, 25.10.2023
(30) 20210048161, 14.4.2021, KR
(45) 13.3.2024
(73) Hyundai Motor Company, Seoul, KR;
Kia Corporation, Seocho-gu Seoul, KR;
(72) YANG Changmo, Hwaseong-si, Gyeonggi-do, KR;
KIM Jin Seok, Hwaseong-si, Gyeonggi-do, KR;
(74) ROTT & RÚŽIČKA, Patentová, známková a právna kancelária, verejná obchodná spoločnosť, Bratislava, SK;
- (54) Inteligentné riadiace zariadenie pre tovareň na vozidlá a spôsob riadenia vozidla, ktorý ho využíva**
-
- (51) H04W 24/10** (2009.01)
H04W 76/15 (2018.01)
H04W 76/27 (2018.01)
- (11) E 43290**
(96) 18879294.9, 11.10.2018
(97) 3713280, 20.12.2023
(30) 201711138908, 16.11.2017, CN
(45) 13.3.2024
(73) Vivo Mobile Communication Co., Ltd., Dongguan, Guangdong, CN;
(72) BAO Wei, Dongguan, Guangdong, CN;
YANG Xiaodong, Dongguan, Guangdong, CN;
MA Jingzhi, Dongguan, Guangdong, CN;
(74) HÖRMANN & PARTNERS s.r.o., Bratislava, SK;
(86) PCT/CN2018/109834
(87) WO 2019/095906
- (54) Metóda merania stavu bez pripojenia, terminál a základňová stanica**
-
- (51) H04W 24/10** (2009.01)
H04W 48/18 (2009.01)
H04W 48/20 (2009.01)
H04W 76/27 (2018.01)
- (11) E 43301**
(96) 19863439.6, 2.9.2019
(97) 3855791, 20.12.2023
(30) 201811109872, 21.9.2018, CN
(45) 13.3.2024
(73) VIVO MOBILE COMMUNICATION CO., LTD., Dongguan, Guangdong, CN;
(72) ZHENG Qian, Dongguan, Guangdong, CN;
YANG Xiaodong, Dongguan, Guangdong, CN;
KE Xiaowan, Dongguan, Guangdong, CN;
(74) HÖRMANN & PARTNERS s.r.o., Bratislava, SK;

(86) PCT/CN2019/103992

(87) WO 2020/057361

(54) Nahlasovanie informácií**(51) H04W 36/00** (2009.01)**(11) E 43309**

(96) 19840943.5, 24.7.2019

(97) 3829223, 27.12.2023

(30) 201810835732, 26.7.2018, CN

(45) 13.3.2024

(73) VIVO MOBILE COMMUNICATION CO., LTD., Dongguan, Guangdong, CN;

(72) ZHANG Yanxia, Dongguan, Guangdong, CN;

WU Yumin, Dongguan, Guangdong, CN;

(74) HÖRMANN & PARTNERS s.r.o., Bratislava, SK;

(86) PCT/CN2019/097476

(87) WO 2020/020218

(54) Spôsob a zariadenie na aktualizáciu obslužného uzla**(51) H04W 72/12** (2023.01)**H04W 74/08** (2009.01)**H04W 74/00** (2009.01)**(11) E 43270**

(96) 20748554.1, 22.1.2020

(97) 3920632, 20.12.2023

(30) 201910093607, 30.1.2019, CN

(45) 13.3.2024

(73) VIVO MOBILE COMMUNICATION CO., LTD., Dongguan, Guangdong, CN;

(72) MO Yitao, Dongguan, Guangdong, CN;

WU Yumin, Dongguan, Guangdong, CN;

(74) HÖRMANN & PARTNERS s.r.o., Bratislava, SK;

(86) PCT/CN2020/073780

(87) WO 2020/156428

(54) Spôsob odosielania informácií, spôsob detekcie informácií, terminálové zariadenie a sieťové zariadenie**(51) H04W 74/08** (2009.01)**H04L 5/00** (2006.01)**(11) E 43316**

(96) 19862040.3, 22.8.2019

(97) 3855848, 3.1.2024

(30) 201811103528, 20.9.2018, CN

(45) 13.3.2024

(73) VIVO MOBILE COMMUNICATION CO., LTD., Dongguan, Guangdong, CN;

(72) WU Kai, Dongguan, Guangdong, CN;

PAN Xueming, Dongguan, Guangdong, CN;

SUN Peng, Dongguan, Guangdong, CN;

(74) HÖRMANN & PARTNERS s.r.o., Bratislava, SK;

(86) PCT/CN2019/101972

(87) WO 2020/057317

(54) Spôsob prenášania signálu s inštrukciami prenosu, sieťové zariadenie a terminál

(51)	(11)	(51)	(11)	(51)	(11)	(51)	(11)
A23K 20/111	E 43264	B05B 12/04	E 43284	C08F 283/01	E 43288	G10L 19/02	E 43314
A23K 20/111	E 43265	B22D 11/06	E 43266	C08G 59/32	E 43313	G10L 21/038	E 43261
A23P 10/25	E 43310	B22D 41/56	E 43281	C08H 99/00	E 43297	G10L 21/038	E 43262
A24B 15/00	E 43273	B25B 27/02	E 43272	C12N 15/09	E 43275	G10L 21/038	E 43263
A24D 1/20	E 43245	B29C 51/04	E 43295	C12N 15/11	E 43249	G10L 21/038	E 43268
A24D 1/20	E 43294	B29C 65/00	E 43251	C12N 15/113	E 43258	G10L 21/038	E 43269
A24F 40/65	E 43304	B31F 1/07	E 43256	D03D 13/00	E 43319	G16B 20/00	E 43299
A44C 15/00	E 43259	B32B 15/01	E 43278	E05B 19/00	E 43279	H01G 11/24	E 43267
A47J 31/44	E 43250	B41J 2/21	E 43298	F16H 25/22	E 43289	H01M 4/62	E 43303
A47J 43/07	E 43243	B60L 53/60	E 43287	F16L 23/02	E 43311	H02K 15/00	E 43305
A61K 9/20	E 43302	B62D 25/20	E 43282	F17D 1/04	E 43312	H04L 1/00	E 43307
A61K 31/4402	E 43306	B67D 1/00	E 43293	F25B 45/00	E 43277	H04L 5/00	E 43317
A61K 31/519	E 43260	C03B 37/04	E 43246	F26B 21/04	E 43255	H04N 19/105	E 43271
A61K 31/7034	E 43296	C04B 35/043	E 43286	F26B 23/00	E 43300	H04Q 9/00	E 43291
A61K 38/24	E 43318	C05G 3/90	E 43247	F27B 3/20	E 43315	H04W 24/10	E 43290
A61K 39/12	E 43244	C07D 401/14	E 43254	G01B 17/02	E 43283	H04W 24/10	E 43301
A61L 9/04	E 43274	C07D 487/04	E 43253	G02B 6/44	E 43308	H04W 36/00	E 43309
A61N 1/36	E 43248	C07D 495/04	E 43252	G05D 1/02	E 43280	H04W 72/12	E 43270
A61N 5/06	E 43257	C07F 7/18	E 43276	G06F 21/57	E 43292	H04W 74/08	E 43316
B05B 1/30	E 43285						

SC4A Sprístupnené preklady zmenených znení európskych patentových spisov

(11) **E 20328**
(97) 2683361
(45) 13.3.2024
(54) **Spôsob prípravy levotyroxínového roztoku**

(11) **E 28647**
(97) 2532409
(45) 13.3.2024
(54) **Viacvrstvový papierový filtračný modul separátora náterovej hmly**

(11) **E 33386**
(97) 3033102
(45) 13.3.2024
(54) **Konjugované častice peptidu**

MK4A Zaniknuté európske patenty uplynutím doby platnosti

(11) **E 485**
(97) 1507669
Dátum zániku: 24.2.2024

(11) **E 2989**
(97) 1599706
Dátum zániku: 25.2.2024

(11) **E 4234**
(97) 1601349
Dátum zániku: 16.2.2024

(11) **E 4810**
(97) 1606283
Dátum zániku: 25.2.2024

(11) **E 5212**
(97) 1596868
Dátum zániku: 23.2.2024

(11) **E 5652**
(97) 1597214
Dátum zániku: 19.2.2024

(11) **E 6042**
(97) 1608350
Dátum zániku: 27.2.2024

(11) **E 6287**
(97) 1599450
Dátum zániku: 27.2.2024

(11) **E 7421**
(97) 1599655
Dátum zániku: 26.2.2024

(11) **E 7605**
(97) 1596899
Dátum zániku: 19.2.2024

(11) **E 9478**
(97) 1908461
Dátum zániku: 16.2.2024

(11) **E 10137**
(97) 1597585
Dátum zániku: 26.2.2024

(11) **E 10395**
(97) 1598824
Dátum zániku: 27.2.2024

(11) **E 13957**
(97) 1603570
Dátum zániku: 26.2.2024

(11) **E 15139**
(97) 1997810
Dátum zániku: 25.2.2024

(11) **E 16044**
(97) 2333083
Dátum zániku: 24.2.2024

(11) **E 16488**
(97) 2311445
Dátum zániku: 27.2.2024

(11) **E 17088**
(97) 1997809
Dátum zániku: 25.2.2024

(11) **E 17207**
(97) 2476667
Dátum zániku: 26.2.2024

(11) **E 21682**
(97) 1718532
Dátum zániku: 27.2.2024

(11) **E 17212**
(97) 1601680
Dátum zániku: 18.2.2024

(11) **E 22063**
(97) 1594901
Dátum zániku: 19.2.2024

(11) **E 17264**
(97) 2153829
Dátum zániku: 27.2.2024

(11) **E 40043**
(97) 1596887
Dátum zániku: 26.2.2024

(11) **E 18737**
(97) 1997811
Dátum zániku: 25.2.2024

MM4A Zaniknuté európske patenty pre nezaplatenie udržiavacích poplatkov

(11) **E 3275**
(97) 1621331
Dátum zániku: 29.7.2023

(11) **E 14826**
(97) 1912648
Dátum zániku: 31.7.2023

(11) **E 4005**
(97) 1651274
Dátum zániku: 30.7.2023

(11) **E 14949**
(97) 2048955
Dátum zániku: 23.7.2023

(11) **E 4260**
(97) 1746101
Dátum zániku: 21.7.2023

(11) **E 15356**
(97) 1912647
Dátum zániku: 31.7.2023

(11) **E 5798**
(97) 1648252
Dátum zániku: 29.7.2023

(11) **E 15479**
(97) 1957517
Dátum zániku: 3.8.2023

(11) **E 11123**
(97) 2334202
Dátum zániku: 28.7.2023

(11) **E 15894**
(97) 2459258
Dátum zániku: 28.7.2023

(11) **E 12679**
(97) 1752443
Dátum zániku: 2.8.2023

(11) **E 16025**
(97) 2456786
Dátum zániku: 22.7.2023

(11) **E 13143**
(97) 1651378
Dátum zániku: 30.7.2023

(11) **E 16262**
(97) 2412579
Dátum zániku: 25.7.2023

(11) **E 13717**
(97) 2334571
Dátum zániku: 23.7.2023

(11) **E 16316**
(97) 1598445
Dátum zániku: 22.7.2023

(11) **E 16358**
(97) 2459259
Dátum zániku: 28.7.2023

(11) **E 17084**
(97) 2674382
Dátum zániku: 29.7.2023

(11) **E 17143**
(97) 2616352
Dátum zániku: 28.7.2023

(11) **E 17403**
(97) 2459260
Dátum zániku: 28.7.2023

(11) **E 17759**
(97) 2598370
Dátum zániku: 27.7.2023

(11) **E 17773**
(97) 2601232
Dátum zániku: 28.7.2023

(11) **E 17911**
(97) 2321191
Dátum zániku: 31.7.2023

(11) **E 18441**
(97) 2606264
Dátum zániku: 2.8.2023

(11) **E 19154**
(97) 2159024
Dátum zániku: 3.8.2023

(11) **E 19360**
(97) 1912640
Dátum zániku: 1.8.2023

(11) **E 19863**
(97) 1912948
Dátum zániku: 26.7.2023

(11) **E 20234**
(97) 2583970
Dátum zániku: 1.8.2023

(11) **E 20562**
(97) 2739295
Dátum zániku: 2.8.2023

(11) **E 20611**
(97) 2608922
Dátum zániku: 1.8.2023

(11) **E 20866**
(97) 1930002
Dátum zániku: 21.7.2023

(11) **E 20940**
(97) 2054031
Dátum zániku: 23.7.2023

(11) **E 21689**
(97) 2572726
Dátum zániku: 1.8.2023

(11) **E 22473**
(97) 2051706
Dátum zániku: 3.8.2023

(11) **E 23910**
(97) 2739623
Dátum zániku: 1.8.2023

(11) **E 25907**
(97) 3038967
Dátum zániku: 24.7.2023

(11) **E 26014**
(97) 3038966
Dátum zániku: 23.7.2023

(11) **E 26060**
(97) 2025253
Dátum zániku: 2.8.2023

(11) **E 27069**
(97) 3024458
Dátum zániku: 24.7.2023

(11) **E 27402**
(97) 3174881
Dátum zániku: 24.7.2023

(11) **E 27840**
(97) 2879672
Dátum zániku: 2.8.2023

(11) **E 29198**
(97) 3059957
Dátum zániku: 29.7.2023

(11) E 29200
(97) 3059959
Dátum zániku: 29.7.2023

(11) E 29210
(97) 2739153
Dátum zániku: 27.7.2023

(11) E 29344
(97) 3197161
Dátum zániku: 29.7.2023

(11) E 29353
(97) 3059961
Dátum zániku: 29.7.2023

(11) E 29354
(97) 3059955
Dátum zániku: 29.7.2023

(11) E 29355
(97) 3059954
Dátum zániku: 29.7.2023

(11) E 29518
(97) 2770061
Dátum zániku: 22.7.2023

(11) E 29535
(97) 3174745
Dátum zániku: 30.7.2023

(11) E 29831
(97) 3174883
Dátum zániku: 30.7.2023

(11) E 30254
(97) 3177456
Dátum zániku: 24.7.2023

(11) E 30449
(97) 2879522
Dátum zániku: 31.7.2023

(11) E 30808
(97) 3177623
Dátum zániku: 30.7.2023

(11) E 31937
(97) 3438010
Dátum zániku: 31.7.2023

(11) E 33351
(97) 2877599
Dátum zániku: 26.7.2023

(11) E 33446
(97) 3331808
Dátum zániku: 1.8.2023

(11) E 34161
(97) 2690080
Dátum zániku: 27.7.2023

(11) E 34364
(97) 2061897
Dátum zániku: 21.7.2023

(11) E 34406
(97) 2424808
Dátum zániku: 29.7.2023

(11) E 34452
(97) 3027171
Dátum zániku: 29.7.2023

(11) E 35506
(97) 3027618
Dátum zániku: 29.7.2023

(11) E 36121
(97) 3490617
Dátum zániku: 25.7.2023

(11) E 37204
(97) 3490961
Dátum zániku: 24.7.2023

(11) E 37285
(97) 3663496
Dátum zániku: 2.8.2023

(11) E 37496
(97) 3494110
Dátum zániku: 3.8.2023

(11) E 37614
(97) 3772089
Dátum zániku: 30.7.2023

(11) E 38901
(97) 3707031
Dátum zániku: 27.7.2023

(11) **E 38956**
 (97) 3826997
 Dátum zániku: 23.7.2023

(11) **E 39777**
 (97) 3665497
 Dátum zániku: 2.8.2023

(11) **E 38957**
 (97) 3653522
 Dátum zániku: 2.8.2023

(11) **E 40679**
 (97) 3658553
 Dátum zániku: 25.7.2023

(11) **E 39763**
 (97) 2600881
 Dátum zániku: 3.8.2023

PC4A**Prevody a prechody práv na európske patenty**

(11) **E 20718**
 (97) 2707390
 (73) Ganymed Pharmaceuticals GmbH, Mainz, DE;
 TRON – Translationale Onkologie an der
 Universitätsmedizin der Johannes Gutenberg-
 Universität Mainz gemeinnützige GmbH, Mainz, DE;
 Predchádzajúci majiteľ:
 Ganymed Pharmaceuticals GmbH, Mainz, DE;
 Johannes-Gutenberg-Universität Mainz, Mainz, DE;
 Dátum zápisu do registra: 28.2.2024

Predchádzajúci majiteľ:
 Shanjin Optoelectronics (Suzhou) Co., LTD., Yangshe
 Town, Zhangjiagang City, Suzhou, Jiangsu, CN;
 Dátum zápisu do registra: 19.2.2024

(11) **E 20718**
 (97) 2707390
 (73) Astellas Pharma Inc., Chuo-ku, Tokyo, JP;
 TRON – Translationale Onkologie an der
 Universitätsmedizin der Johannes Gutenberg-
 Universität Mainz gemeinnützige GmbH, Mainz, DE;
 Predchádzajúci majiteľ:
 Ganymed Pharmaceuticals GmbH, Mainz, DE;
 TRON – Translationale Onkologie an der
 Universitätsmedizin der Johannes Gutenberg-
 Universität Mainz gemeinnützige GmbH, Mainz, DE;
 Dátum zápisu do registra: 28.2.2024

(11) **E 30108**
 (97) 3026064
 (73) Astellas Pharma Inc., Chuo-ku, Tokyo, JP;
 TRON - Translationale Onkologie an der
 Universitätsmedizin der Johannes Gutenberg-
 Universität Mainz gemeinnützige GmbH, Mainz, DE;
 Predchádzajúci majiteľ:
 Ganymed Pharmaceuticals GmbH, Mainz, DE;
 TRON - Translationale Onkologie an der
 Universitätsmedizin der Johannes Gutenberg-
 Universität Mainz gemeinnützige GmbH, Mainz, DE;
 Dátum zápisu do registra: 28.2.2024

(11) **E 38029**
 (97) 3507291
 (73) Tisento Therapeutics Inc., Cambridge, MA, US;
 Predchádzajúci majiteľ:
 Cyclerion Therapeutics, Inc., Cambridge, MA, US;
 Dátum zápisu do registra: 21.2.2024

(11) **E 23923**
 (97) 2503366
 (73) Shanjin Optoelectronics (Nanjing) Co., LTD., Nanjing,
 Jiangsu, CN;

(11) **E 42011**
 (97) 2699404
 (73) Exelliq Austria GmbH, Nußbach, AT;
 Predchádzajúci majiteľ:
 Exelliq Holding GmbH, Nußbach, AT;
 Dátum zápisu do registra: 22.2.2024

TC4A

Zmeny v údajoch o majiteľoch európskych patentov

(11) E 20328 (97) 2683361 (73) HELM SWISS GmbH, Zürich, CH; Dátum zápisu do registra: 16.2.2024	(11) E 38511 (97) 3725778 (73) Medivation Prostate Therapeutics LLC, New York, NY, US; Dátum zápisu do registra: 19.2.2024
(11) E 20718 (97) 2707390 (73) Ganymed Pharmaceuticals GmbH, Mainz, DE; Dátum zápisu do registra: 28.2.2024	(11) E 40643 (97) 3440234 (73) COVENTYA S.R.L., Milan, IT; Dátum zápisu do registra: 27.2.2024
(11) E 23945 (97) 1807191 (73) HOPPECKE Rail Systems GmbH, Zwickau, DE; Dátum zápisu do registra: 26.2.2024	(11) E 40945 (97) 3824978 (73) 40MS Spółka Akcyjna, Częstochowa, PL; Dátum zápisu do registra: 20.2.2024
(11) E 26969 (97) 2498611 (73) Receptos LLC, Princeton, New Jersey, US; Dátum zápisu do registra: 16.2.2024	(11) E 41503 (97) 3097222 (73) COVENTYA S.R.L., Milan, IT; Dátum zápisu do registra: 27.2.2024
(11) E 27707 (97) 2498610 (73) Receptos LLC, Princeton, New Jersey, US; Dátum zápisu do registra: 16.2.2024	(11) E 42284 (97) 4030032 (73) INVEST46 SRL, Giavera del Montello (TV), IT; Dátum zápisu do registra: 22.2.2024
(11) E 37152 (97) 3406142 (73) Receptos LLC, Princeton, New Jersey, US; Dátum zápisu do registra: 16.2.2024	

ČASŤ

DODATKOVÉ OCHRANNÉ OSVEDČENIA

**Číselné kódy na označovanie bibliografických údajov
(Štandard WIPO ST.9)**

(11)	Číslo dokumentu	(93)	Číslo, dátum a štát prvého povolenia uviesť liečivo na trh v Spoločenstve
(21)	Číslo žiadosti		
(22)	Dátum podania žiadosti	(94)	Predpokladaný dátum uplynutia platnosti osvedčenia/Predpoklad. dátum uplynutia predĺž. doby platnosti osvedčenia/Opravený predpokladaný dátum uplynutia doby platnosti osvedčenia/Opravený predpoklad. dátum uplynutia predĺž. doby platnosti osvedčenia
(23)	Dátum podania žiadosti o predĺženie doby platnosti		
(54)	Názov vynálezu základného patentu	(95)	Výrobok chránený základným patentom, pre ktorý bolo požiadané o udelenie alebo predĺženie doby platnosti osvedčenia alebo na ktorý bolo udelené osvedčenie, alebo vo vzťahu ku ktorému bola predĺžená platnosť osvedčenia
(68)	Číslo základného patentu		
(71)	Meno (názov) prihlasovateľa(-ov)		
(71)	Meno (názov) žiadateľa (-ov)		
(73)	Meno (názov) majiteľa(-ov)		
(74)	Meno (názov) zástupcu(-ov)		
(92)	Číslo a dátum prvého povolenia uviesť liečivo alebo výrobok na ochranu rastlín na trh v Slovenskej republike		

FG4A**Udelené dodatkové ochranné osvedčenia****(11) 516**

(21) 50005-2021

(22) 31.3.2021

(68) EP 2620436

(54) Prekurzor substituovaných polycyklických karbamoylpyridónových derivátov

(73) Shionogi & Co. Ltd., Osaka-shi, JP;

(74) MAJLINGOVÁ & PARTNERS, s. r. o., Bratislava, SK;

(92) EU/1/20/1500, 8.1.2021

(93) EU/1/20/1500, 8.1.2021, EU

(95) Baloxavir marboxil vo všetkých formách chránených základným patentom

Typ: liečivo

(94) 8.1.2036

(11) 517

(21) 13-2022

(22) 20.6.2022

(68) EP 3256125

(54) Režim dávkovania ponesimodu, selektívneho agonistu receptora S1P1

(73) Actelion Pharmaceuticals Ltd., Allschwil, CH;

(74) PATENTSERVIS Bratislava, akciová spoločnosť, Bratislava, SK;

(92) EU/1/21/1550, 21.5.2021

(93) EU/1/21/1550, 21.5.2021, EU

(95) Ponesimod vo všetkých formách chránených základným patentom

Typ: liečivo

(94) 21.5.2036

HC9A**Zmeny v údajoch o žiadateľoch o udelenie dodatkových ochranných osvedčení****(21) 18-2020**

(71) Receptos LLC, Princeton, New Jersey, US;

Dátum zápisu do registra: 16.2.2024

HH9A**Opravy chýb alebo zmeny všeobecne v žiadostiach o udelenie dodatkového ochranného osvedčenia****(21) 50004-2024****(95) Mefentriflukonazol a boskalid vo všetkých formách chránených základným patentom**

Vestník č. 4/2024 - Zverejnené žiadosti o udelenie dodatkového ochranného osvedčenia

ČASŤ

ÚŽITKOVÉ VZORY

Kódy na označovanie jednotlivých druhov dokumentov (Štandard WIPO ST.16)

U1	Zverejnené prihlášky úžitkových vzorov podľa zákona č. 517/2007 Z. z. o úžitkových vzoroch a o zmene a doplnení niektorých zákonov v znení neskorších predpisov	Y2	Zapísané úžitkové vzory podľa zákona č. 517/2007 Z. z. o úžitkových vzoroch a o zmene a doplnení niektorých zákonov v znení neskorších predpisov so zmenou v porovnaní s príslušnou zverejnenou prihláškou
Y1	Zapísané úžitkové vzory podľa zákona č. 517/2007 Z. z. o úžitkových vzoroch a o zmene a doplnení niektorých zákonov v znení neskorších predpisov bez zmeny v porovnaní s príslušnou zverejnenou prihláškou	Y3	Zmenené znenia úžitkových vzorov podľa zákona č. 517/2007 Z. z. o úžitkových vzoroch a o zmene a doplnení niektorých zákonov v znení neskorších predpisov

Číselné kódy na označovanie bibliografických údajov (Štandard WIPO ST.9)

(11)	Číslo dokumentu	(71)	Meno (názov) prihlasovateľa(-ov)
(13)	Druh dokumentu	(71)	Meno (názov) prihlasovateľa(-ov)
(21)	Číslo prihlášky	(72)	Meno pôvodcu (-ov)
(22)	Dátum podania prihlášky	(73)	Meno (názov) majiteľa(-ov)
(30)	Údaje o prioritě	(74)	Meno (názov) zástupcu(-ov)
(43)	Dátum zverejnenia prihlášky	(86)	Číslo podania medzinárodnej prihlášky podľa PCT
(45)	Dátum oznámenia o sprístupnení dokumentu	(87)	Číslo zverejnenia medzinárodnej prihlášky podľa PCT
(51)	Medzinárodné patentové triedenie	(96)	Číslo a dátum podania európskej patentovej prihlášky
(54)	Názov	(97)	Číslo a dátum zverejnenia európskej patentovej prihlášky alebo vydania európskeho patentového spisu
(57)	Anotácia		
(62)	Číslo pôvodnej prihlášky v prípade vylúčenej prihlášky		
(67)	Číslo pôvodnej patentovej prihlášky v prípade odbočenia		

Kódy na označovanie záhlaví oznámení publikovaných vo Vestníku ÚPV SR (Štandard WIPO ST. 17)

Prihlášky úžitkových vzorov		RL2K	Súdne spory o právo na prihlášky úžitkových vzorov
BA2K	Zverejnené prihlášky úžitkových vzorov	RL2K	Ukončenie súdnych sporov o právo na prihlášky úžitkových vzorov
FA2K	Zastavené konania o prihláškach úžitkových vzorov na žiadosť prihlasovateľa	Zapísané úžitkové vzory	
FB2K	Zastavené konania o prihláškach úžitkových vzorov	FG2K	Zapísané úžitkové vzory
FC2K	Zamietnuté prihlášky úžitkových vzorov	MA2K	Zaniknuté úžitkové vzory vzdáním sa
GB2K	Prevody a prechody práv na prihlášky úžitkových vzorov	MC2K	Vymazané úžitkové vzory
GD2K	Licenčné zmluvy na prihlášky úžitkových vzorov	MG2K	Čiastočne vymazané úžitkové vzory
GD2K	Ukončenie platnosti licenčných zmlúv na prihlášky úžitkových vzorov	MK2K	Zaniknuté úžitkové vzory uplynutím doby platnosti
GD2K	Sublicenčné zmluvy registrované na úžitkové vzory alebo prihlášky úžitkových vzorov	ND2K	Predĺženie platnosti úžitkových vzorov
GD2K	Ukončenie platnosti sublicenčných zmlúv na úžitkové vzory alebo prihlášky úžitkových vzorov	PC2K	Prevody a prechody práv na úžitkové vzory
PD2K	Zmeny dispozičných práv na prihlášky úžitkových vzorov (ukončenie zálohov)	PD2K	Zmeny dispozičných práv na prihlášky úžitkových vzorov (ukončenie zálohov)
PD2K	Zmeny dispozičných práv na prihlášky úžitkových vzorov (zálohy)	PD2K	Zmeny dispozičných práv na prihlášky úžitkových vzorov (zálohy)
PD2K	Zmeny dispozičných práv na prihlášky úžitkových vzorov (zálohy)	QB2K	Licenčné zmluvy
RD2K	Exekúcie na prihlášky úžitkových vzorov	QC2K	Ukončenie platnosti licenčných zmlúv
RF2K	Ukončenie exekúcií na prihlášky úžitkových vzorov	RD2K	Exekúcie na úžitkové vzory
RL2K	Prepis prihlasovateľa úžitkového vzoru (na základe rozhodnutia súdu)	RF2K	Ukončenie exekúcií na úžitkové vzory
RL2K	Prepis majiteľa úžitkového vzoru (na základe rozhodnutia súdu)	RL2K	Prepis prihlasovateľa úžitkového vzoru (na základe rozhodnutia súdu)
RL2K	Prepis majiteľa úžitkového vzoru (na základe rozhodnutia súdu)	RL2K	Prepis majiteľa úžitkového vzoru (na základe rozhodnutia súdu)
		RL2K	Súdne spory o právo na úžitkové vzory

RL2K Ukončenie súdnych sporov o právo na úžitkové vzory

Opravy a zmeny

Opravy v prihláškach úžitkových vzorov

HA2K Doplnenie pôvodcu (-ov)
HB2K Opravy v údajoch o prihlasovateľoch prihlášok úžitkových vzorov
HB2K Opravy v údajoch o ďalších osobách v prihláškach úžitkových vzorov alebo v úžitkových vzoroch
HC2K Zmeny v údajoch o ďalších osobách v prihláškach úžitkových vzorov alebo v úžitkových vzoroch
HC2K Zmeny v údajoch o prihlasovateľoch prihlášok úžitkových vzorov
HF2K Opravy dátumov

HG2K Opravy zatriedenia podľa MPT
HH2K Opravy chýb alebo zmeny všeobecne

Opravy v úžitkových vzoroch

TA2K Doplnenie pôvodcu (-ov)
TB2K Opravy v údajoch o majiteľoch úžitkových vzorov
TC2K Zmeny v údajoch o majiteľoch úžitkových vzorov
TF2K Opravy dátumov
TG2K Opravy zatriedenia podľa MPT
TH2K Opravy chýb alebo zmeny všeobecne

BA2K

Zverejnené prihlášky úžitkových vzorov

(21)	(51)	(21)	(51)
116-2023	A61M 16/00	196-2023	G01N 17/00
152-2023	E01C 5/06	50075-2023	E04C 1/40
158-2023	F24H 9/12	50100-2023	A01G 9/00

- (51) **A01G 9/00** (2018.01)
A01G 9/12 (2006.01)
A01G 17/04 (2006.01)
- (21) **50100-2023**
(22) 28.11.2023
(71) Tweak Space s.r.o., Bratislava, SK;
(72) Ambro Peter, Bratislava, SK;
(74) MAJLINGOVÁ & PARTNERS, s. r. o., Bratislava, SK;
- (54) **Stabilizátor opornej tyčovej konštrukcie na rastliny, súprava a oporná tyč alebo oporná tyčová konštrukcia obsahujúca stabilizátor**
- (57) Opísaný je stabilizátor opornej tyčovej konštrukcie na rastliny určenej na zapichnutie do zeme, ktorý pozostáva z tyčového prvku (3) s priemerom 5 až 20 mm, ohnutého tak, že ohraničuje aspoň na 80 % plochu dvojrozmerného geometrického útvaru, kde plocha ohraničeného geometrického útvaru je minimálne 200 cm². Opísaná je tiež súprava obsahujúca stabilizátor a spojovací prvok, ako aj oporná tyčová konštrukcia obsahujúca uvedený stabilizátor.

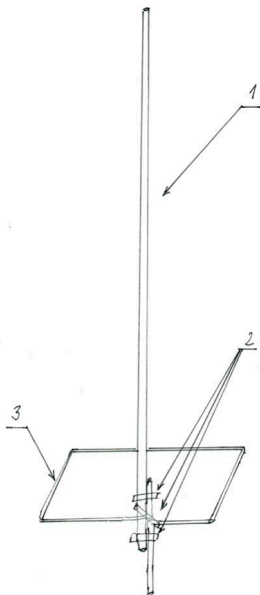

- (51) **A61M 16/00** (2006.01)
A61M 15/00 (2006.01)
A61M 11/00 (2006.01)
A61M 99/00 (2012.01)
A61N 1/00 (2006.01)
A61N 2/00 (2006.01)
A61N 5/00 (2006.01)

- A61N 7/00** (2006.01)
A61L 9/03 (2006.01)
- (21) **116-2023**
(22) 14.4.2020
(67) 38-2020
(71) Piroch Peter, Ing., PhD., Spišská Nová Ves, SK;
Piroch Peter, Ing., Spišská Nová Ves, SK;
(72) Piroch Peter, Ing., PhD., Spišská Nová Ves, SK;
Piroch Peter, Ing., Spišská Nová Ves, SK;
- (54) **Podnosník**
(57) Podnosník, multifunkčné zariadenie, ktoré svojím účinkom cielene ovplyvňuje blízke okolité prostredie pred tvárou, predovšetkým v okolí nosa a úst, je tvorené zdrojom (11) energie napojenom nosičmi (13) energie na generátor (15) funkcií, umiestnenom v telese (17) funkcií, spojeného s držiakom (19), pričom pri generovaní funkcií generátorom (15) funkcií teleso (17) funkcií dolieha na kožu tváre (2) v priestore medzi nosom (3) a bradou (5), výhodne medzi nosom (3) a hornou perou (7), pričom uvedené časti tvoriace podnosník sú umiestnené v okolí hlavy (6), výhodne na ploche hlavy (6).

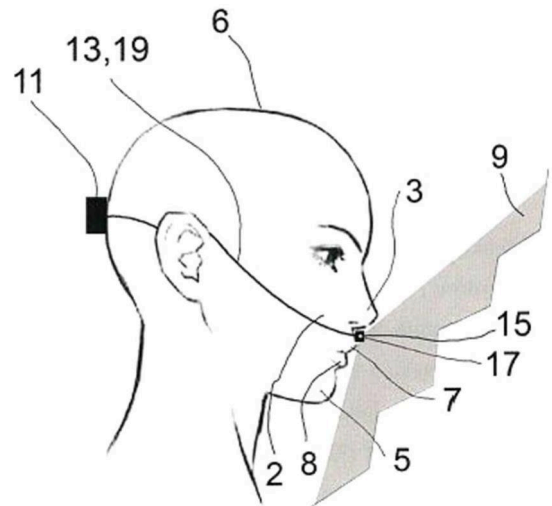

- (51) **E01C 5/06** (2006.01)
- (21) **152-2023**
(22) 13.9.2023
(71) Metropolitný inštitút Bratislavy, Bratislava, SK;
(72) Urban Ján, Ing. arch., Svätý Jur, SK;
Žitňanský Roman, Ing. arch., Bratislava, SK;
Jenča Martin, Bratislava, SK;

(54) Dlažba s drážkovaným nášľapom

(57) Dlažba s drážkovaným nášľapom vzniká vyrazením a zavibrovaním razníka s profilmi do nášľapu z betónu (alebo iného tvárneho tuhého materiálu) s jemnou frakciou kameniva (0 – 4 mm a menej). Pričný prierez drážky má tvar rovnoramenného lichobežníka (prípadne rovnoramenného alebo rovnostranného trojuholníka, polkruhu, poloelipsy) s dlhšou základňou orientovanou nahor s konkávne zaoblenými vrcholmi tak, aby sa zabránilo vytrhaniu materiálu nášľapu a znížila sa náchylnosť na odpraskávanie hrán. Priebeh drážok môže byť priamkový, do oblúka alebo krivkový. Minimálny počet je jedna drážka.

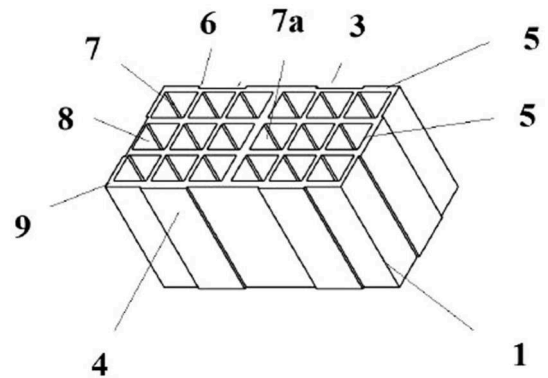
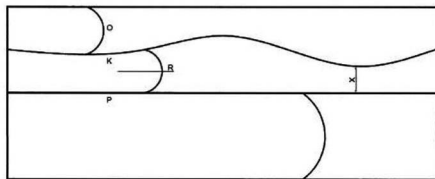
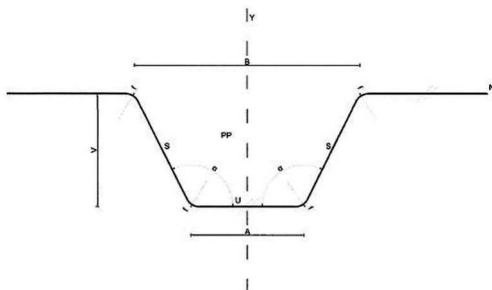

(51) **F24H 9/12** (2022.01)

F24H 9/14 (2006.01)

F24D 3/08 (2006.01)

(21) **158-2023**

(22) 2.10.2023

(71) PROTHERM PRODUCTION s.r.o., Skalica, SK;
VAILLANT GmbH, Remscheid, DE;

(72) Matúš Martin, Ing., Petrova Ves, SK;

(54) Vykurovacie zariadenie s plastovými konektormi

(57) Vykurovacie zariadenie na vykurovanie priestoru a/ alebo na prípravu teplej úžitkovej vody je vybavené montážnou doskou (50) na pripojenie vykurovacieho zariadenia k stacionárnym bytovým vedeniam a hydraulickým modulom zahŕňajúcim konštrukčné teleso z plastového materiálu so štyrmi pripojovacími kanálmi na vedenie teplosnosnej kvapaliny medzi hydraulickým modulom a bytovými stacionárnymi okruhmi, pričom každý kanál je vybavený pripojovacím konektorom (10).

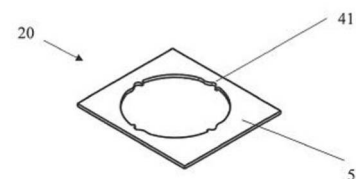
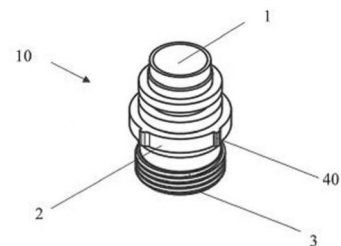

(51) **E04C 1/40** (2006.01)

(21) **50075-2023**

(22) 9.10.2023

(67) 50072-2023

(71) Miškolci Juraj, Výčapy-Opatovce, SK;

(72) Miškolci Juraj, Výčapy-Opatovce, SK;

(74) Belička Ivan, Ing., Banská Bystrica, SK;

(54) Konštrukčný stavebný prvok

(57) Konštrukčný stavebný prvok je tvorený minimálne dvoma pozdĺžnymi priečkami (5) a minimálne štyrmi priečnymi priečkami (6) vytvárajúcim tak duté štvorcové otvory (7), ktorých steny (8) sa z hornej strany (9) a spodnej strany (10) zbiehajú do polovice výšky stavebného prvku (1) vytvárajúc duté zrezané ihlany a sú ukončené horizontálnou priečkou (11) umiestnenou v polovici výšky stavebného prvku, pričom minimálne jeden štvorcový otvor (7a), ktorý je umiestnený v strednej časti stavebného prvku, prebieha po celej výške stavebného prvku (1) a je ukončený priečkou (12) v spodnej časti (10) stavebného prvku (1), pričom steny (8a) sa tiež smerom nadol zbiehajú vytvárajúc tak dutý obrátený zrezaný ihlan.

(51) **G01N 17/00** (2006.01)

G01N 17/02 (2006.01)

(21) **196-2023**

(22) 14.10.2019

- (67) 111-2019
 (71) VUKI a.s., Bratislava-Vajnory, SK;
 (72) Sulová Janka, Ing., Bratislava, SK;
 Ďuračka Miroslav, Ing., Čataj, SK;
 Kozáková Alena, Ing., Bratislava, SK;
 Kocúrová Katarína, Ing., Chorvátsky Grob, SK;
 Šišťík Michal, Púchov, SK;
 (74) Gajdošíková Zuzana, Ing., Bratislava, SK;
(54) Spôsob hodnotenia korozívnej odolnosti impregnantov
 (57) Spôsob hodnotenia korozívnej odolnosti impregnantov je založený na tom, že najskôr

sa najmenej na dvoch skúšobných vzorkách z korodujúceho kovu, na povrchu ktorého sa pri korózii bez povrchovej úpravy prejavujú farebné zmeny, vytvorí vrstva impregnantu, a potom sa impregnant zosieťuje. V ďalšom kroku sa impregnované skúšobné vzorky vystavia účinkom korozívneho prostredia a v časovom intervale sa sleduje miera korózie impregnovanej skúšobnej vzorky.

(51)	(21)	(51)	(21)
A01G 9/00	50100-2023	E04C 1/40	50075-2023
A61M 16/00	116-2023	F24H 9/12	158-2023
E01C 5/06	152-2023	G01N 17/00	196-2023

FG2K

Zapísané úžitkové vzory

(11)	(51)	(11)	(51)		
9987	B60K 1/04	9990	G06T 7/00		
9988	H02G 9/02	9991	G01S 17/86		
9989	H02M 5/02	9992	B33Y 30/00		
<hr/>					
(51)	B33Y 30/00	(2015.01)	(51)	G06T 7/00	(2017.01)
	B22F 10/12	(2021.01)	(11)	9990	
	B29C 64/00	(2017.01)	(21)	78-2023	
(11)	9992		(22)	19.5.2023	
(21)	50038-2023		(43)	8.11.2023	
(22)	7.6.2023		(45)	13.3.2024	
(43)	8.11.2023		(73)	YMS, a.s., Trnava, SK;	
(45)	13.3.2024		(72)	Bobáš Peter, Ing., PhD., Trnava, SK;	
(73)	Elektrotechnický ústav Slovenskej akadémie vied, verejná výskumná inštitúcia, Bratislava, SK;			Hilbert Radovan, RNDr., PhD., Banská Štiavnica, SK;	
	Bizzcom s.r.o., Bučany, SK;			Vodný Jozef, Ing., Bratislava-Vrakuňa, SK;	
(72)	Hudec Boris, Ing., PhD., Bratislava, SK;			Sunega Radovan, Mgr., Banka, SK;	
	Zelenay Martin, Ing., Piešťany, SK;			Horníková Veronika, Ing., Trnava, SK;	
	Kurbel Matej, Sereď, SK;		(74)	Girmanová Zuzana, Ing., Nitra, SK;	
	Gucmann Filip, Ing., PhD., Bratislava, SK;		(54)	Systém na priestorový monitoring a spôsob priestorového monitorovania	
	Ťapajna Milan, Ing., PhD., Stupava, SK;				
(74)	Slovenská akadémia vied, Bratislava, SK;				
(54)	Stereolitografický modul pre vákuové komory				
<hr/>					
(51)	B60K 1/04	(2019.01)	(51)	H02G 9/02	(2006.01)
	B62D 21/00	(2006.01)	(11)	9988	
	B60G 17/015	(2006.01)	(21)	115-2023	
(11)	9987		(22)	3.7.2023	
(21)	118-2023		(43)	8.11.2023	
(22)	10.7.2023		(45)	13.3.2024	
(43)	8.11.2023		(73)	AgeVolt Slovakia s. r. o., Bratislava, SK;	
(45)	13.3.2024		(72)	Zuštiak Ján, Ing., Bratislava, SK;	
(73)	Žilinská univerzita v Žiline, Žilina, SK;		(74)	BRICHTA & PARTNERS s. r. o., Bratislava, SK;	
(72)	Kučera Ľuboš, prof. Ing., PhD., Kysucké Nové Mesto, SK;		(54)	Spôsob vytvorenia prípojného miesta pre nabíjaciu stanicu pre elektricky poháňané dopravné prostriedky obsahujúce nabíjateľný batériový zdroj a prípojné miesto pre túto nabíjaciu stanicu	
	Gajdáč Igor, Ing., PhD., Martin, SK;				
	Madaj Rudolf, Ing., PhD., Bojnice, SK;				
	Gajdošík Tomáš, Ing., PhD., Žilina, SK;		(51)	H02M 5/02	(2006.01)
	Hrček Slavomír, prof. Ing., PhD., Svederník, SK;			H02M 5/257	(2006.01)
	Lukáč Michal, Ing., PhD., Lisková, SK;			H02M 5/293	(2006.01)
(54)	Modulárny nápravový systém podvozka elektrického vozidla		(11)	9989	
<hr/>					
(51)	G01S 17/86	(2020.01)	(21)	86-2023	
(11)	9991		(22)	30.5.2023	
(21)	174-2022		(43)	8.11.2023	
(22)	19.12.2022		(45)	13.3.2024	
(43)	8.11.2023		(73)	Žilinská univerzita v Žiline, Žilina, SK;	
(45)	13.3.2024		(72)	Pražnica Michal, doc. Ing., PhD., Plevník-Drienové, SK;	
(73)	SEC Technologies, s.r.o., Liptovský Mikuláš, SK;			Resutík Patrik, Ing., Oravská Jasenica, SK;	
(72)	Šimko Michal, Bratislava, SK;			Kaščák Slavomír, Ing., PhD., Krompachy, SK;	
(74)	BRICHTA & PARTNERS s. r. o., Bratislava, SK;		(54)	Kompaktný modul obojsmerného spínača 3 x 1 a spôsob jeho ovládania	
(54)	Spôsob na výber cieľov pre lidar v automatizovanom režime				

(51)	(11)	(51)	(11)
B33Y 30/00	9992	G06T 7/00	9990
B60K 1/04	9987	H02G 9/02	9988
G01S 17/86	9991	H02M 5/02	9989

MK2K**Zaniknuté úžitkové vzory uplynutím doby platnosti**

(11)	Dátum zániku	(11)	Dátum zániku	(11)	Dátum zániku	(11)	Dátum zániku
7001	26.02.2024	7683	25.02.2024	8791	29.07.2023	8926	22.07.2023
7115	21.02.2024	7756	26.07.2023	8792	02.08.2023	8971	02.08.2023
7175	25.02.2024	7842	01.08.2023	8821	22.07.2023	8972	02.08.2023
7186	21.02.2024	8767	24.07.2023	8878	22.07.2023		

ND2K**Predĺženie platnosti úžitkových vzorov**

(11) (51) (11) (51)

8127	B41F 15/26	8978	B62K 19/30
8144	A23L 2/38	9012	A61B 18/04
8958	F24F 11/75	9018	E02F 5/00
8976	G01N 3/10		

(51) **A23L 2/38** (2021.01)
A23L 2/56 (2006.01)
A23L 2/58 (2006.01)
A23L 2/60 (2006.01)
A23L 33/105 (2016.01)

(11) **8144**
(21) 50035-2017
(22) 31.3.2017
(73) HEINZ FOOD a.s., Fulnek, CZ;
(54) **Zmes na výrobu čakankového sirupu**

(51) **A61B 18/04** (2006.01)
A61B 18/12 (2006.01)
A61B 18/14 (2006.01)
H05H 1/36 (2006.01)
H05H 1/26 (2006.01)
H05H 1/24 (2006.01)

(11) **9012**
(21) 29-2020

(22) 10.3.2020
(73) Janský Peter, PharmDr. MBA, Bratislava, SK;
(54) **Zariadenie na výrobu plazmy s oxidom dusnatým**

(51) **B41F 15/26** (2006.01)
B41F 17/24 (2006.01)

(11) **8127**
(21) 50021-2017
(22) 23.2.2017
(73) KRUŽÍK s.r.o., Kroměříž, CZ;
(54) **Otočný polohovací stôl tlačového stroja na potlač bránových panelov**

(51) **B62K 19/30** (2006.01)
B62M 25/00 (2006.01)
B60B 27/00 (2006.01)

(11) **8978**
(21) 18-2020

(22) 20.2.2020
 (73) Slovenská technická univerzita v Bratislave, Bratislava, SK;
(54) Konštrukcia upevnenia zadného kolesa bicykla

(51) **E02F 5/00** (2006.01)
E02F 5/22 (2006.01)
E02F 5/10 (2006.01)
E02D 3/02 (2006.01)

(11) 9018
 (21) 20-2020
 (22) 20.2.2020
 (73) Slovenská technická univerzita v Bratislave, Bratislava, SK;
(54) Zhutňovacie zariadenie nosného lôžka pod potrubím

(51) **F24F 11/75** (2018.01)
F24F 13/06 (2006.01)
F24F 13/078 (2006.01)

(51)	(11)	(51)	(11)
A23L 2/38	8144	E02F 5/00	9018
A61B 18/04	9012	F24F 11/75	8958
B41F 15/26	8127	G01N 3/10	8976
B62K 19/30	8978		

(11) 8958
 (21) 50004-2020
 (22) 29.1.2020
 (73) Systemair Production a.s., Kalinkovo, SK;
(54) Nastaviteľná vzduchotechnická výustka

(51) **G01N 3/10** (2006.01)

(11) 8976
 (21) 19-2020
 (22) 20.2.2020
 (73) Slovenská technická univerzita v Bratislave, Bratislava, SK;
 ŽP Výskumno-vývojové centrum s.r.o., skrátene ŽP VVC s.r.o., Podbrezová, SK;

(54) Prípravok na meranie ťažných síl pri ťahaní rúr na pevnom trní

PC2K

Prevody a prechody práv na úžitkové vzory

(11) 9525
 (21) 126-2021
 (73) Vítek Jiří, Ing., Brno, CZ;
 Predchádzajúci majiteľ:
 JV PROJEKT VH s.r.o., Židenice, Brno, CZ;
 Dátum zápisu do registra: 23.2.2024

(11) 9668
 (21) 50-2022
 (73) Vítek Jiří, Ing., Brno, CZ;
 Predchádzajúci majiteľ:
 JV PROJEKT VH s.r.o., Židenice, Brno, CZ;
 Dátum zápisu do registra: 23.2.2024

ČASŤ

DIZAJNY

Číselné INID - kódy na označovanie bibliografických údajov (Štandard WIPO ST.80)

(11)	Číslo zapísaného dizajnu	(55)	Vyobrazenie dizajnu/vyobrazenie dizajnu po čiastočnom výmaze
(15)	Dátum zápisu/predĺženia platnosti	(58)	Dátum záznamu v registri, napr. zmeny mena, zániku, výmazu a pod.
(18)	Predpokladaný dátum uplynutia platnosti zápisu/ predĺženia platnosti	(62)	Číslo pôvodnej prihlášky v prípade vylúčenej prihlášky
(21)	Číslo prihlášky	(71)	Meno (názov) prihlasovateľa(-ov)
(22)	Dátum podania prihlášky	(72)	Meno pôvodcu (-ov)
(28)	Počet dizajnov	(73)	Meno (názov) majiteľa(-ov)
(30)	Údaje o prioritě	(74)	Meno (názov) zástupcu(-ov)
(45)	Dátum oznámenia o zápise dizajnu	(78)	Meno (názov) nového majiteľa (-ov) po prevode alebo prechode
(46)	Dátum uplynutia odkladu zverejnenia		
(51)	Medzinárodné triedenie dizajnov		
(54)	Názov dizajnu		

Kódy na označovanie záhlaví oznámení publikovaných vo Vestníku ÚPV SR (Štandard WIPO ST. 17)

Prihlášky dizajnu

GD9Q	Sublicenčné zmluvy registrované na dizajny alebo prihlášky dizajnov
GD9Q	Ukončenie platnosti sublicenčných zmlúv na dizajny alebo prihlášky dizajnov
HB9Q	Opravy v údajoch o prihlasovateľoch prihlášok dizajnov
HB9Q	Opravy v údajoch o ďalších osobách v prihláškach dizajnov alebo v dizajnoch
HC9Q	Zmeny v údajoch o ďalších osobách v prihláškach dizajnov alebo v dizajnoch
HC9Q	Zmeny v údajoch o prihlasovateľoch prihlášok dizajnov
RD9Q	Exekúcie na prihlášky dizajnov
RF9Q	Ukončenie exekúcií na prihlášky dizajnov
RL9Q	Súdne spory o právo na prihlášky dizajnov
RL9Q	Ukončenie súdnych sporov o právo na prihlášky dizajnov

Zapísané dizajny

FG4Q	Zverejnené zapísané dizajny po uplynutí doby odkladu zverejnenia
FG4Q	Zapísané dizajny s odloženým zverejnením
FG4Q	Zapísané dizajny
MA4Q	Zaniknuté zapísané dizajny vzdáním sa
MA4Q	Čiastočne zaniknuté zapísané dizajny vzdáním sa
MC4Q	Vymazané zapísané dizajny

MG4Q	Čiastočne vymazané zapísané dizajny
MK4Q	Zaniknuté zapísané dizajny uplynutím doby platnosti
MM4Q	Zaniknuté zapísané dizajny pre nezaplatenie poplatkov za predĺženie platnosti
ND4Q	Predĺženie platnosti zapísaných dizajnov
PC4Q	Prevody a prechody práv
PD4Q	Zmeny dispozičných práv na zapísané dizajny (zálohy)
PD4Q	Zmeny dispozičných práv na zapísané dizajny (ukončenie zálohov)
QB4Q	Licenčné zmluvy registrované
QC4Q	Ukončenie platnosti licenčných zmlúv
RD4Q	Exekúcie na dizajny
RF4Q	Ukončenie exekúcií na dizajny
RL4Q	Prepis majiteľa dizajnu (na základe rozhodnutia súdu)
RL4Q	Súdne spory o právo na dizajny
RL4Q	Ukončenie súdnych sporov o právo na dizajny
TA4Q	Doplnenie pôvodcu (-ov)
TB4Q	Opravy v údajoch o majiteľoch dizajnov
TC4Q	Zmeny v údajoch o majiteľoch dizajnov
TF4Q	Opravy dátumov
TG4Q	Opravy zatriedenia podľa Medzinárodného triedenia dizajnov
TH4Q	Opravy chýb alebo zmeny všeobecne

MK4Q**Zaniknuté zapísané dizajny uplynutím doby platnosti**

(11) (58)

28583 23.07.2023

28586 03.08.2023

ND4Q**Predĺženie platnosti zapísaných dizajnov**

(11) (51)

27588 26/06.00

27589 12/16.06

(51) 12/16.06 LOC(9)**(11) 27589**

(15) 25.8.2009

(18) 3.6.2029

(21) 5007-2009

(22) 3.6.2009

(73) ŠKODA AUTO a.s., Mladá Boleslav II, CZ;

(54) Súčasti automobilu

Určenie výrobku:

Výrobky, v ktorých budú dizajny stelesnené, sú vybrané súčasti karosérie automobilu.

(51) 26/06.00 LOC(9)**(11) 27588**

(15) 25.8.2009

(18) 3.6.2029

(21) 5006-2009

(22) 3.6.2009

(73) ŠKODA AUTO a.s., Mladá Boleslav II, CZ;

(54) Svetelné vybavenie vozidla

Určenie výrobku:

Výrobky, v ktorých budú dizajny stelesnené, sú svetlomety a svetidlá vozidla.

(51) (11)

12/16.06 27589

26/06.00 27588

ČASŤ

OCHRANNÉ ZNÁMKY

**Číselné kódy na označovanie bibliografických údajov
(Štandard WIPO ST.60)**

(111)	Číslo zápisu	(580)	Dátum zápisu akejkoľvek transakcie v súvislosti s prihláškou alebo zápisom ochrannej známky do registra, napr. zmena majiteľa, zmena mena alebo adresy, zrieknutie sa známky atď. (účinnosť)
(141)	Dátum zániku	(591)	Údaje o uplatňovaných farbách
(151)	Dátum zápisu	(641)	Číslo a dátum podania prihlášky ochrannej známky Európskej únie, premenou ktorej vznikla prihláška národnej ochrannej známky
(156)	Dátum obnovy	(646)	Číslo a dátum podania ochrannej známky Európskej únie, premenou ktorej vznikla prihláška národnej ochrannej známky
(180)	Predpokladaný dátum uplynutia platnosti zápisu/ obnovy	(731)	Meno a adresa prihlasovateľa (-ov)
(210)	Číslo prihlášky	(732)	Meno a adresa majiteľa (-ov)
(220)	Dátum podania prihlášky	(740)	Meno a adresa zástupcu (-ov)
(300)	Údaje o prioritě	(770)	Meno a adresa predchádzajúceho prihlasovateľa (-ov) alebo majiteľa (-ov) (v prípade zmeny vlastníctva)
(340)	Údaje o čiastočnej prioritě	(771)	Meno a adresa predchádzajúceho prihlasovateľa (-ov) alebo majiteľa (-ov) (v prípade zmeny údajov)
(350)	Dátum práva z prihlášky, z ktorej sa uplatňuje seniorita	(791)	Meno a adresa držiteľa (-ov) licencie
(360)	Zoznam tovarov a služieb, na ktoré sa vzťahuje čiastočná seniorita	(793)	Podmienky a obmedzenia licencie
(442)	Dátum zverejnenia prihlášky po prieskume	(800)	Číslo a dátum medzinárodného zápisu
(450)	Dátum oznámenia o zápise ochrannej známky	(881)	Číslo a dátum zápisu ochrannej známky nahradenej medzinárodným zápisom
(510)	Zoznam tovarov a/alebo služieb ak neboli zatriedené		
(511)	Medzinárodné triedenie tovarov a/alebo služieb		
(540)	Vyjadrenie ochrannej známky		
(550)	Druh ochrannej známky		
(551)	Údaje o kolektívnej ochrannej známke		
(571)	Opis ochrannej známky		

BA3M

Zverejnené prihlášky ochranných známok

(210)	(210)	(210)	(210)
1224-2023	119-2024	314-2024	368-2024
2171-2023	172-2024	315-2024	373-2024
2172-2023	173-2024	316-2024	374-2024
2173-2023	179-2024	320-2024	377-2024
2239-2023	198-2024	322-2024	381-2024
2240-2023	218-2024	323-2024	382-2024
2315-2023	231-2024	332-2024	383-2024
2319-2023	250-2024	335-2024	386-2024
2393-2023	259-2024	336-2024	387-2024
2433-2023	262-2024	337-2024	388-2024
2507-2023	279-2024	338-2024	391-2024
2529-2023	284-2024	345-2024	396-2024
2568-2023	286-2024	353-2024	399-2024
2588-2023	288-2024	354-2024	402-2024
2592-2023	289-2024	355-2024	405-2024
2748-2023	294-2024	356-2024	413-2024
13-2024	299-2024	357-2024	421-2024
63-2024	300-2024	362-2024	428-2024
68-2024	311-2024	364-2024	438-2024
70-2024	313-2024	366-2024	439-2024
100-2024			

(210) 1224-2023

(220) 2.6.2023

(511) 6, 7, 37, 39 NCL (12)

(511) 6 - Kovové nádoby na skladovanie alebo dopravu; kovové objímky (železiarsky tovar); kovové nádrže; kovové silá; oceľové stavebné konštrukcie; kovové stropné nosníky, kovové nosné konštrukcie stavieb; kovové stavebné konštrukcie; kovové stĺpy; kovové podpery; kovové nádrže na tekuté palivá; kovové tlakové potrubia; drobný železiarsky tovar.

7 - Pneumatické zariadenia na potrubnú dopravu; kovoobrábacie stroje; výmenníky tepla (časti strojov).

37 - Stavebníctvo; výstavba tovární; stavba a opravy skladov; inštalácia potrubných rozvodov; výstavba nádrží a zásobníkov určených na skladovanie tekutín a plynov; oprava nádrží a zásobníkov určených na skladovanie tekutín a plynov; inštalácie a opravy chladiacich zariadení; inštalácie a opravy klimatizačných zariadení; čistenie a opravy kotlov; klampiárstvo a inštalatérstvo; inštalácie, údržba a opravy strojov; inštalácie a opravy vykurovacích zariadení; inštalovanie výrobných liniek.

39 - Vykladanie nákladov; manipulácia s nákladom; vykladanie výrobných liniek z dopravných prostriedkov.

(540)

(550) obrazová

(591) modrá

(731) Strojmont, spol. s r.o., Košice, Krompašská 928/6, Košice-Pereš, SK;

(740) BELEŠČÁK & PARTNERS, s.r.o., Piešťany, SK;

(210) 2171-2023

(220) 18.10.2023

(511) 9, 35, 38, 41, 42 NCL (12)

(511) 9 - Počítačový softvér; počítačové databázy; počítačový softvér na vedenie databáz; elektronické databázy nahraté na počítačových médiách; komunikačný počítačový softvér; počítačový softvér na elektronické obchodovanie; počítače; notebooky (prenosné počítače); periférne zariadenia počítačov; zariadenia na spracovanie údajov; prístroje na nahrávanie, prenos a reprodukciu zvuku alebo obrazu; elektronické publikácie (sťahovateľné); monitorovací počítačový softvér; elektrické monitorovacie prístroje; signalizačné a kontrolné prístroje a nástroje.

35 - Obchodné sprostredkovateľské služby; maloobchodné a veľkoobchodné služby s počítačovým softvérom, s počítačovými databázami, s počítačovým softvérom na vedenie databáz, s elektronickými databázami nahratými na počítačových médiách, s komunikačným počítačovým softvérom, s počítačovým softvérom na elektronické obchodovanie, s počítačmi, s notebookmi (prenosnými počítačmi), s periférnymi zariadeniami počítačov, so zariadeniami na spracovanie údajov, s prístrojmi na nahrávanie, prenos a reprodukciu zvuku alebo obrazu, s elektronickými publikáciami (sťahovateľnými), s monitorovacím počítačovým softvérom, s elektrickými monitorovacími prístrojmi,

s kontrolnými prístrojmi, so signalizačnými prístrojmi; maloobchodné a veľkoobchodné služby s počítačovým softvérom, s počítačovými databázami, s počítačovým softvérom na vedenie databáz, s elektronickými databázami nahratými na počítačových médiách, s komunikačným počítačovým softvérom, s počítačovým softvérom na elektronické obchodovanie, s počítačmi, s notebookmi (prenosnými počítačmi), s periférnymi zariadeniami počítačov, so zariadeniami na spracovanie údajov, s prístrojmi na nahrávanie, prenos a reprodukciu zvuku alebo obrazu, s elektronickými publikáciami (sťahovateľnými), s monitorovacím počítačovým softvérom, s elektrickými monitorovacími prístrojmi, s kontrolnými prístrojmi, so signalizačnými prístrojmi prostredníctvom internetu; reklama; zbieranie údajov do počítačových databáz; zoraďovanie údajov v počítačových databázach; aktualizácia a údržba údajov v počítačových databázach; poskytovanie obchodných alebo podnikateľských informácií; poskytovanie obchodných alebo podnikateľských kontaktných informácií; poskytovanie obchodných informácií prostredníctvom webových stránok; obchodné informácie a rady spotrebiteľom pri výbere tovarov a služieb; marketing; komerčné informačné kancelárie; obchodné sprostredkovateľské služby v oblasti informačných technológií; odborné obchodné alebo podnikateľské poradenstvo v oblasti spracovania a vyhľadávania informácií aj prostredníctvom internetu; komerčné informačné kancelárie týkajúce sa komerčného využitia internetu; vyhľadávanie informácií v počítačových súboroch pre tretie osoby; spracovanie údajov (kancelárske práce).

38 - Komunikácia prostredníctvom počítačových terminálov; prenos správ a obrazových informácií prostredníctvom počítačov; telegrafická komunikácia; telekomunikačné služby; telefonické služby; faxové prenosy; prenos elektronickej pošty; posielanie správ; informácie v oblasti telekomunikácií; prenos signálu prostredníctvom satelitu; videotextové služby; služby videospráv; videokonferenčné služby; videotelefonické služby; poskytovanie používateľského prístupu do svetovej počítačovej siete; poskytovanie telekomunikačného pripojenia do svetovej počítačovej siete; poskytovanie prístupu do databáz; služby vstupu do telekomunikačných sietí (smerovanie a pripájanie).

41 - Organizovanie a vedenie seminárov v oblasti informatiky; školenia v oblasti informatiky; online vydávanie elektronických kníh a časopisov; elektronická edičná činnosť v malom (DTP služby); online poskytovanie elektronických publikácií (bez možnosti kopírovania).

42 - Tvorba počítačového softvéru; inštalácie počítačového softvéru; aktualizovanie počítačového softvéru; údržba počítačového softvéru; poskytovanie softvéru prostredníctvom internetu (SaaS); požičiavanie počítačového softvéru; grafické dizajnérstvo; uchovávanie elektronických údajov; tvorba a udržiavanie webových stránok pre tretie osoby; poradenstvo v oblasti informačných

technológií; poskytovanie informácií o počítačových technológiách a programovaní prostredníctvom webových stránok; poskytovanie odborného poradenstva a konzultácií v oblasti softvéru; poskytovanie odborného poradenstva a konzultácií v oblasti služieb uvedených v triede 42 tohto zoznamu; tvorba a inštalácia automatizovaných systémov riadenia; obnovovanie počítačových databáz; hostovanie na počítačových stránkach webových stránkach.

(540)



Jump Soft

(550) obrazová

(731) JUMP soft a.s., Landererova 7866/12, Bratislava-Staré Mesto, SK;

(740) CEE Attorneys Lišiak Martinák s. r. o., Bratislava-Staré Mesto, SK;

(210) 2172-2023

(220) 18.10.2023

(511) 9, 35, 38, 41, 42 NCL (12)

(511) 9 - Počítačový softvér; počítačové databázy; počítačový softvér na vedenie databáz; elektronické databázy nahraté na počítačových médiách; komunikačný počítačový softvér; počítačový softvér na elektronické obchodovanie; počítače; notebooky (prenosné počítače); periférne zariadenia počítačov; zariadenia na spracovanie údajov; prístroje na nahrávanie, prenos a reprodukciu zvuku alebo obrazu; elektronické publikácie (sťahovateľné); monitorovací počítačový softvér; elektrické monitorovacie prístroje; signalizačné a kontrolné prístroje a nástroje.

35 - Obchodné sprostredkovateľské služby; maloobchodné a veľkoobchodné služby s počítačovým softvérom, s počítačovými databázami, s počítačovým softvérom na vedenie databáz, s elektronickými databázami nahratými na počítačových médiách, s komunikačným počítačovým softvérom, s počítačovým softvérom na elektronické obchodovanie, s počítačmi, s notebookmi (prenosnými počítačmi), s periférnymi zariadeniami počítačov, so zariadeniami na spracovanie údajov, s prístrojmi na nahrávanie, prenos a reprodukciu zvuku alebo obrazu, s elektronickými publikáciami (sťahovateľnými), s monitorovacím počítačovým softvérom, s elektrickými monitorovacími prístrojmi, s kontrolnými prístrojmi, so signalizačnými prístrojmi; maloobchodné a veľkoobchodné služby s počítačovým softvérom, s počítačovými databázami, s počítačovým softvérom na vedenie databáz, s elektronickými databázami nahratými na počítačových médiách, s komunikačným počítačovým softvérom, s počítačovým softvérom na elektronické obchodovanie, s počítačmi, s notebookmi (prenosnými počítačmi), s periférnymi zariadeniami počítačov, so zariadeniami na spracovanie údajov, s prístrojmi na nahrávanie, prenos a reprodukciu zvuku

alebo obrazu, s elektronickými publikáciami (sťahovateľnými), s monitorovacím počítačovým softvérom, s elektrickými monitorovacími prístrojmi, s kontrolnými prístrojmi, so signalizačnými prístrojmi prostredníctvom internetu; reklama; zbieranie údajov do počítačových databáz; zoraďovanie údajov v počítačových databázach; aktualizácia a údržba údajov v počítačových databázach; poskytovanie obchodných alebo podnikateľských informácií; poskytovanie obchodných alebo podnikateľských kontaktných informácií; poskytovanie obchodných informácií prostredníctvom webových stránok; obchodné informácie a rady spotrebiteľom pri výbere tovarov a služieb; marketing; komerčné informačné kancelárie; obchodné sprostredkovateľské služby v oblasti informačných technológií; odborné obchodné alebo podnikateľské poradenstvo v oblasti spracovania a vyhľadávania informácií aj prostredníctvom internetu; komerčné informačné kancelárie týkajúce sa komerčného využitia internetu; vyhľadávanie informácií v počítačových súboroch pre tretie osoby; spracovanie údajov (kancelárske práce).

38 - Komunikácia prostredníctvom počítačových terminálov; prenos správ a obrazových informácií prostredníctvom počítačov; telegrafická komunikácia; telekomunikačné služby; telefonické služby; faxové prenosy; prenos elektronickej pošty; posielanie správ; informácie v oblasti telekomunikácií; prenos signálu prostredníctvom satelitu; videotextové služby; služby videospráv; videokonferenčné služby; videotelefonické služby; poskytovanie používateľského prístupu do svetovej počítačovej siete; poskytovanie telekomunikačného pripojenia do svetovej počítačovej siete; poskytovanie prístupu do databáz; služby vstupu do telekomunikačných sietí (smerovanie a pripájanie).

41 - Organizovanie a vedenie seminárov v oblasti informatiky; školenia v oblasti informatiky; online vydávanie elektronických kníh a časopisov; elektronická edičná činnosť v malom (DTP služby); online poskytovanie elektronických publikácií (bez možnosti kopírovania).

42 - Tvorba počítačového softvéru; inštalácie počítačového softvéru; aktualizovanie počítačového softvéru; údržba počítačového softvéru; poskytovanie softvéru prostredníctvom internetu (SaaS); požičiavanie počítačového softvéru; grafické dizajnérstvo; uchovávanie elektronických údajov; tvorba a udržiavanie webových stránok pre tretie osoby; poradenstvo v oblasti informačných technológií; poskytovanie informácií o počítačových technológiách a programovaní prostredníctvom webových stránok; poskytovanie odborného poradenstva a konzultácií v oblasti softvéru; poskytovanie odborného poradenstva a konzultácií v oblasti služieb uvedených v triede 42 tohto zoznamu; tvorba a inštalácia automatizovaných systémov riadenia; obnovovanie počítačových databáz; hostovanie na počítačových stránkach webových stránkach.

(540)



(550) obrazová

(591) modrá (RGB 34/67/235)

(731) JUMP soft a.s., Landererova 7866/12, Bratislava-Staré Mesto, SK;

(740) CEE Attorneys Lišiak Martinák s. r. o., Bratislava-Staré Mesto, SK;

(210) 2173-2023

(220) 18.10.2023

(511) 9, 35, 38, 41, 42 NCL (12)

(511) 9 - Počítačový softvér; počítačové databázy; počítačový softvér na vedenie databáz; elektronické databázy nahraté na počítačových médiách; komunikačný počítačový softvér; počítačový softvér na elektronické obchodovanie; počítače; notebooky (prenosné počítače); periférne zariadenia počítačov; zariadenia na spracovanie údajov; prístroje na nahrávanie, prenos a reprodukciu zvuku alebo obrazu; elektronické publikácie (sťahovateľné); monitorovací počítačový softvér; elektrické monitorovacie prístroje; signalizačné a kontrolné prístroje a nástroje.

35 - Obchodné sprostredkovateľské služby; maloobchodné a veľkoobchodné služby s počítačovým softvérom, s počítačovými databázami, s počítačovým softvérom na vedenie databáz, s elektronickými databázami nahratými na počítačových médiách, s komunikačným počítačovým softvérom, s počítačovým softvérom na elektronické obchodovanie, s počítačmi, s notebookmi (prenosnými počítačmi), s periférnymi zariadeniami počítačov, so zariadeniami na spracovanie údajov, s prístrojmi na nahrávanie, prenos a reprodukciu zvuku alebo obrazu, s elektronickými publikáciami (sťahovateľnými), s monitorovacím počítačovým softvérom, s elektrickými monitorovacími prístrojmi, s kontrolnými prístrojmi, so signalizačnými prístrojmi; maloobchodné a veľkoobchodné služby s počítačovým softvérom, s počítačovými databázami, s počítačovým softvérom na vedenie databáz, s elektronickými databázami nahratými na počítačových médiách, s komunikačným počítačovým softvérom, s počítačovým softvérom na elektronické obchodovanie, s počítačmi, s notebookmi (prenosnými počítačmi), s periférnymi zariadeniami počítačov, so zariadeniami na spracovanie údajov, s prístrojmi na nahrávanie, prenos a reprodukciu zvuku alebo obrazu, s elektronickými publikáciami (sťahovateľnými), s monitorovacím počítačovým softvérom, s elektrickými monitorovacími prístrojmi, s kontrolnými prístrojmi, so signalizačnými prístrojmi prostredníctvom internetu; reklama; zbieranie údajov do počítačových databáz; zoraďovanie údajov v počítačových databázach; aktualizácia a údržba údajov v počítačových databázach; poskytovanie obchodných alebo podnikateľských informácií;

poskytovanie obchodných alebo podnikateľských kontaktných informácií; poskytovanie obchodných informácií prostredníctvom webových stránok; obchodné informácie a rady spotrebiteľom pri výbere tovarov a služieb; marketing; komerčné informačné kancelárie; obchodné sprostredkovateľské služby v oblasti informačných technológií; odborné obchodné alebo podnikateľské poradenstvo v oblasti spracovania a vyhľadávania informácií aj prostredníctvom internetu; komerčné informačné kancelárie týkajúce sa komerčného využitia internetu; vyhľadávanie informácií v počítačových súboroch pre tretie osoby; spracovanie údajov (kancelárske práce).

38 - Komunikácia prostredníctvom počítačových terminálov; prenos správ a obrazových informácií prostredníctvom počítačov; telegrafická komunikácia; telekomunikačné služby; telefonické služby; faxové prenosy; prenos elektronickej pošty; posielanie správ; informácie v oblasti telekomunikácií; prenos signálu prostredníctvom satelitu; videotextové služby; služby videospráv; videokonferenčné služby; videotelefonické služby; poskytovanie používateľského prístupu do svetovej počítačovej siete; poskytovanie telekomunikačného pripojenia do svetovej počítačovej siete; poskytovanie prístupu do databáz; služby vstupu do telekomunikačných sietí (smerovanie a pripájanie).

41 - Organizovanie a vedenie seminárov v oblasti informatiky; školenia v oblasti informatiky; online vydávanie elektronických kníh a časopisov; elektronická edičná činnosť v malom (DTP služby); online poskytovanie elektronických publikácií (bez možnosti kopírovania).

42 - Tvorba počítačového softvéru; inštalácie počítačového softvéru; aktualizovanie počítačového softvéru; údržba počítačového softvéru; poskytovanie softvéru prostredníctvom internetu (SaaS); požičiavanie počítačového softvéru; grafické dizajnérstvo; uchovávanie elektronických údajov; tvorba a udržiavanie webových stránok pre tretie osoby; poradenstvo v oblasti informačných technológií; poskytovanie informácií o počítačových technológiách a programovaní prostredníctvom webových stránok; poskytovanie odborného poradenstva a konzultácií v oblasti softvéru; poskytovanie odborného poradenstva a konzultácií v oblasti služieb uvedených v triede 42 tohto zoznamu; tvorba a inštalácia automatizovaných systémov riadenia; obnovovanie počítačových databáz; hostovanie na počítačových stránkach webových stránkach.

(540) JUMP soft

(550) slovná

(731) JUMP soft a.s., Landererova 7866/12, Bratislava-Staré Mesto, SK;

(740) CEE Attorneys Lišiak Martinák s. r. o., Bratislava-Staré Mesto, SK;

(210) 2239-2023

(220) 27.10.2023

(511) 37, 40 NCL (12)

(511) 37 - Montovanie nábytku.

40 - Opracovávanie dreva; zákazková výroba nábytku.

(540)

NIKAS
NÁBYTOK NA MIERU

(550) obrazová

(591) čierna, červená

(731) Červenková Alexandra, Ing., Eugena Suchoňa 6058/27, Pezinok, SK;

(210) 2240-2023

(220) 27.10.2023

(511) 35, 37, 42 NCL (12)

(511) 35 - Reklama.

37 - Výstavba interiérov budov.

42 - Navrhovanie interiérov; výzdoba interiérov.

(540)



Goldfish
INTERIORS

(550) obrazová

(731) Červenková Alexandra, Ing., Eugena Suchoňa 6058/27, Pezinok, SK;

(210) 2315-2023

(220) 9.11.2023

(511) 35, 36, 37, 38, 39, 41, 42, 43 NCL (12)

(511) 35 - Administratívna správa hotelov; komerčné informačné kancelárie; administratívne spracovanie obchodných objednávok; reklamné agentúry; prenájom kancelárskych strojov a zariadení; prenájom reklamných materiálov; marketing; odborné obchodné alebo podnikateľské poradenstvo; pomoc pri riadení obchodných alebo priemyselných podnikov; obchodné odhady; obchodné informácie a rady spotrebiteľom pri výbere tovarov a služieb;

organizovanie obchodných alebo reklamných výstav; reklama; rozširovanie reklamných materiálov; dražby; vzťahy s verejnosťou (public relations); online reklama na počítačovej komunikačnej sieti; riadenie obchodnej činnosti v stavebníctve; platené reklamné služby typu „klikni sem“; obchodné sprostredkovateľské služby.

36 - Bankové hypotéky; prenájom bytov; finančné analýzy; finančné poradenstvo; klíring (bezhotovostné zúčtovávanie vzájomných pohľadávok a záväzkov); oceňovanie nehnuteľností; vyberanie nájomného; prenájom nehnuteľností; správa nehnuteľnosti; správa nájomných domov; prenájom kancelárskych priestorov; realitné kancelárie; správcovstvo majetku (pre tretie osoby); sprostredkovanie nehnuteľností.

37 - Čistenie interiérov budov; čistenie exteriérov budov; inštalácie a opravy výťahov; inštalácie a opravy klimatizačných zariadení; inštalácie, údržba a opravy kancelárskych strojov a zariadení; inštalácie a opravy požiarnych hlásičov; inštalácie a opravy poplašných systémov proti vlámaniu; prenájom stavebných strojov a zariadení; stavebníctvo (stavebná činnosť); stavebný dozor; inštalácie a opravy vykurovacích zariadení; klampiárstvo a inštalatérstvo; stavba a opravy skladov; izolovanie proti vlhkosti (stavebníctvo); čistenie okien; výstavba tovární; izolovanie stavieb; murovanie, murárske práce; inštalácie, údržba a opravy strojov; stavebné informácie; informácie o opravách; stavebné poradenstvo.

38 - Komunikácia prostredníctvom počítačových terminálov; posielanie správ; rozhlasové vysielanie; televízne vysielanie; vysielanie káblovej televízie; poskytovanie priestoru na diskusiu na internete; výzvy (rádiom, telefónom alebo inými elektronickými komunikačnými prostriedkami); elektronické zobrazovacie tabule (telekomunikačné služby); prenos správ a obrazových informácií prostredníctvom počítačov; komunikácia prostredníctvom počítačových terminálov; online posielanie pohľadníc; bezdrôtové vysielanie; poskytovanie diskusných fór online; prenos elektronickej pošty.

39 - Prenájom garáží; prenájom miest na parkovanie; prenájom skladísk; sprevádzanie turistov; turistické prehliadky (doprava); výletné lode (služby); prenájom plavidiel (člnov, lodí); doprava, preprava; organizovanie turistických plavieb; parkovanie automobilov (parkovacie miesta); riečna doprava; rezervácie zájazdov; skladovanie elektronicke uložených údajov a dokumentov; poskytovanie informácií o cestovných trasách.

41 - Organizovanie a vedenie konferencií; organizovanie kultúrnych alebo vzdelávacích výstav; organizovanie a vedenie seminárov; požičiavanie športového výstroja (okrem dopravných prostriedkov); poskytovanie zariadení na oddych a rekreáciu; tvorba rozhlasových a televíznych programov; prenájom športových plôch; zábavné parky; zábava; vydávanie textov (okrem reklamných); rozhlasová zábava; televízna zábava; diskotéky (služby); služby kasín (hazardné hry); hazardné hry (herne); fitness kluby (zdravotné a kondičné cvičenia); detské škôlky (vzdelávanie); akadémie

(vzdelávanie); poskytovanie múzejných priestorov; prezentácia múzejných expozícií; poskytovanie informácií o možnostiach rekreácie; internátne školy; organizovanie a vedenie tvorivých dielní (výučba); online vydávanie elektronických kníh a časopisov; elektronická edičná činnosť v malom (DTP služby); nočné kluby (zábava); online poskytovanie elektronických publikácií (bez možnosti kopírovania); organizovanie a vedenie koncertov; fotografovanie; fotografické reportáže.

42 - Tvorba počítačového softvéru; architektonické poradenstvo; štúdie technických projektov; expertízy (inžinierske práce); urbanistické plánovanie; poradenstvo v oblasti úspory energie; energetické audity; poskytovanie virtuálnych počítačových systémov prostredníctvom cloud computingu.

43 - Ubytovacie kancelárie (hotely, penzióny); turistické ubytovne; domovy dôchodcov; bary (služby); kaviarne; motely (služby); penzióny; hotelové ubytovacie služby; prázdninové tábory (ubytovacie služby); prenájom prechodného ubytovania; samoobslužné jedálne; závodné jedálne; rýchle občerstvenie (snackbary).

(540) Pribinova 34

(550) slovná

(731) J & T REAL ESTATE, a.s., Dvořákovo nábřeží 10, Bratislava-Staré Mesto, SK;

(210) 2319-2023

(220) 9.11.2023

(511) 35, 36, 37, 38, 39, 41, 42, 43 NCL (12)

(511) 35 - Administratívna správa hotelov; komerčné informačné kancelárie; administratívne spracovanie obchodných objednávok; reklamné agentúry; prenájom kancelárskych strojov a zariadení; prenájom reklamných materiálov; marketing; odborné obchodné alebo podnikateľské poradenstvo; pomoc pri riadení obchodných alebo priemyselných podnikov; obchodné odhady; obchodné informácie a rady spotrebiteľom pri výbere tovarov a služieb; organizovanie obchodných alebo reklamných výstav; reklama; rozširovanie reklamných materiálov; dražby; vzťahy s verejnosťou (public relations); online reklama na počítačovej komunikačnej sieti; riadenie obchodnej činnosti v stavebníctve; platené reklamné služby typu „klikni sem“; obchodné sprostredkovateľské služby.

36 - Bankové hypotéky; prenájom bytov; finančné analýzy; finančné poradenstvo; klíring (bezhotovostné zúčtovávanie vzájomných pohľadávok a záväzkov); oceňovanie nehnuteľností; vyberanie nájomného; prenájom nehnuteľností; správa nehnuteľnosti; správa nájomných domov; prenájom kancelárskych priestorov; realitné kancelárie; správcovstvo majetku (pre tretie osoby); sprostredkovanie nehnuteľností.

37 - Čistenie interiérov budov; čistenie exteriérov budov; inštalácie a opravy výťahov; inštalácie a opravy klimatizačných zariadení; inštalácie, údržba a opravy kancelárskych strojov a zariadení; inštalácie a opravy požiarnych hlásičov; inštalácie a opravy poplašných systémov proti vlámaniu; prenájom stavebných strojov a zariadení; stavebníctvo (stavebná činnosť); stavebný

dozor; inštalácie a opravy vykurovacích zariadení; klampiarstvo a inštalatérvstvo; stavba a opravy skladov; izolovanie proti vlhkosti (stavebníctvo); čistenie okien; výstavba tovární; izolovanie stavieb; murovanie, murárske práce; inštalácie, údržba a opravy strojov; stavebné informácie; informácie o opravách; stavebné poradenstvo.

38 - Komunikácia prostredníctvom počítačových terminálov; posielanie správ; rozhlasové vysielanie; televízne vysielanie; vysielanie káblovej televízie; poskytovanie priestoru na diskusiu na internete; výzvy (rádiom, telefónom alebo inými elektronickými komunikačnými prostriedkami); elektronické zobrazovacie tabule (telekomunikačné služby); prenos správ a obrazových informácií prostredníctvom počítačov; komunikácia prostredníctvom počítačových terminálov; online posielanie pohľadníc; bezdrôtové vysielanie; poskytovanie diskusných fór online; prenos elektronickej pošty.

39 - Prenájom garáží; prenájom miest na parkovanie; prenájom skladísk; sprevádzanie turistov; turistické prehliadky (doprava); výletné lode (služby); prenájom plavidiel (člnov, lodí); doprava, preprava; organizovanie turistických plavieb; parkovanie automobilov (parkovacie miesta); riečna doprava; rezervácie zájazdov; skladovanie elektronicke uložených údajov a dokumentov; poskytovanie informácií o cestovných trasách.

41 - Organizovanie a vedenie konferencií; organizovanie kultúrnych alebo vzdelávacích výstav; organizovanie a vedenie seminárov; požičiavanie športového výstroja (okrem dopravných prostriedkov); poskytovanie zariadení na oddych a rekreáciu; tvorba rozhlasových a televíznych programov; prenájom športových plôch; zábavné parky; zábava; vydávanie textov (okrem reklamných); rozhlasová zábava; televízna zábava; diskotéky (služby); služby kasín (hazardné hry); hazardné hry (herne); fitness kluby (zdravotné a kondičné cvičenia); detské škôlky (vzdelávanie); akadémia (vzdelávanie); poskytovanie múzejných priestorov; prezentácia múzejných expozícií; poskytovanie informácií o možnostiach rekreácie; internátne školy; organizovanie a vedenie tvorivých dielní (výučba); online vydávanie elektronických kníh a časopisov; elektronická edičná činnosť v malom (DTP služby); nočné kluby (zábava); online poskytovanie elektronických publikácií (bez možnosti kopírovania); organizovanie a vedenie koncertov; fotografovanie; fotografické reportáže.

42 - Tvorba počítačového softvéru; architektonické poradenstvo; štúdie technických projektov; expertízy (inžinierske práce); urbanistické plánovanie; poradenstvo v oblasti úspory energie; energetické audity; poskytovanie virtuálnych počítačových systémov prostredníctvom cloud computingu.

43 - Ubytovacie kancelárie (hotely, penzióny); turistické ubytovne; domovy dôchodcov; bary (služby); kaviarne; motely (služby); penzióny; hotelové ubytovacie služby; prázdninové tábory (ubytovacie služby); prenájom prechodného ubytovania;

samoobslužné jedálne; závodné jedálne; rýchle občerstvenie (snackbary).

(540) Pribinova 40

(550) slovná

(731) J & T REAL ESTATE, a.s., Dvořákovo nábrežie 10, Bratislava-Staré Mesto, SK;

(210) 2393-2023

(220) 20.11.2023

(511) 35, 41, 45 NCL (12)

(511) 35 - Poskytovanie obchodných alebo podnikateľských informácií; obchodné sprostredkovateľské služby; aktualizácia a údržba informácií v registroch.

41 - Vzdelávanie; školenia; organizovanie a vedenie seminárov.

45 - Advokátske právne služby; vypracovávanie právnych dokumentov; dohadovanie zmlúv pre tretie osoby (právne služby); právne poradenstvo pri odpovediach na verejné súťaže.

(540)

(550) obrazová

(591) tmavo bordová (CMYK 0/37/18/62, RGB - 97/61/80/255, HEX - #613D50), svetlá okrová (CMYK 0/10/26/24, RGB - 193/174/142, HEX - #C1AE8E), stredne tmavá okrová (CMYK 0/14/37/31, RGB - 176/151/111, HEX: #B0976F)

(731) BUKNA, advokátska kancelária, s.r.o., Jánoškova 1545, Dolný Kubín, SK;

(210) 2433-2023

(220) 22.11.2023

(511) 9, 16, 25, 26, 35, 36, 41 NCL (12)

(511) 9 - Elektronické publikácie (sťahovateľné); sťahovateľné počítačové programy; sťahovateľné hudobné súbory; sťahovateľné obrazové súbory; počítačové softvérové aplikácie (sťahovateľné); dekoratívne magnety; magnety; USB kľúče; optické nosiče údajov; magnetické nosiče údajov; elektronické perá (vizuálne zobrazovacie zariadenia).

16 - Plagáty; bilbordy z papiera, kartónu alebo lepenky; megabordy z papiera, kartónu alebo lepenky; reklamné tabule z papiera, kartónu alebo lepenky; knihy; knižné záložky; brožúry; časopisy; periodiká; tlačivá; tlačoviny; ročenky; katalógy; kalendáre a diáre; poznámkové zošity; príručky; prospekty; noviny; obežníky; publikácie; papierové vlajky; papierové zástavky; pútače z papiera alebo lepenky; pečiatky;

pečate; pečatné vosky; písacie potreby; papiernický tovar; obálky (papiernický tovar); obaly (papiernický tovar); nálepky (papiernický tovar); papierové alebo lepenkové etikety; kancelárske potreby s výnimkou nábytku; perá (kancelárske potreby); poštové známky; adresné štítky do adresovacích strojov; kancelársky papier; listový papier; kopírovací papier; pergamenový papier; papierové pásky; baliaci papier; albumy; atlasy; mapy; pohľadnice; portréty; obrazy, fotografie; grafické reprodukcie; rytiny; plastové fólie na balenie; tlačivá (formuláre); tlačivá (formuláre na zmluvy a podania); paragóny; lepiace štítky, lepidlá a lepiace pásky na kancelárske účely a použitie v domácnosti; spisové obaly; stolové prestieranie z papiera; papierové servítky; papierové utierky; papierové alebo plastové vaky, vrecia, vrecká a puzdrá na balenie; krajčírské strihy.

25 - Odevy; oblečenie; pokrývky hlavy; spodná bielizeň; opasky (časti odevov); nohavice; cylindre (klobúky); čelenky; čiapky; klobúky; šilty na pokrývky hlavy; konfekcia; obleky; košele; kožušiny (oblečenie); kravaty; manžety (časti odevov); náprsenky; pančuchy; plášte; ponožky; rukavice; saká; šály; šatky; šerpy; tričká; vesty; uniformy; vrchné ošatenie; zástery; závoje; zvrchníky; župany; papuče; celé topánky; pracovná obuv; sandále; kovové časti na obuv.

26 - Brošne (doplňky oblečenia); monogramy (značky na bielizeň); odznaky na odevy, nie z drahých kovov; nažehľovacie ozdoby na textilné výrobky (galantéria).

35 - Vzťahy s verejnosťou; prieskum vzťahov medzi občanmi, podnikmi, inštitúciami a spoločenským prostredím; hospodárske (ekonomické) predpovede; komerčné lobistické služby; odborné obchodné poradenstvo; reklama; podpora predaja pre tretie osoby prostredníctvom akéhokoľvek média i prostredníctvom telefónnej siete, dátovej siete, informačnej siete alebo prostredníctvom internetu; on-line reklama na počítačovej komunikačnej sieti; reklamné plagátovanie; prieskum verejnej mienky; vydávanie a aktualizovanie reklamných alebo náborových materiálov; rozširovanie reklamných materiálov zákazníkom; štatistické informácie; prehľad tlače (výstrižkové služby); zhromažďovanie údajov v počítačových databázach; vedenie kartoték v počítači; organizovanie komerčných alebo reklamných výstav a veľtrhov; obchodné sprostredkovateľské služby; sprostredkovanie obchodu s tovarom.

36 - Organizovanie zbierok; organizovanie dobročinných zbierok; organizovanie peňažných zbierok určených na podporu humanitárnych cieľov, na podporu kultúry, vzdelávania, vedy, umenia, športu, zdravotníctva.

41 - Spoločenská výchova; vzdelávanie; školenia; organizovanie a vedenie kongresov, konferencií, seminárov; organizovanie spoločenských zhromaždení; organizovanie manifestácií, mítingov a sprievodov; organizovanie kultúrnych alebo vzdelávacích výstav; organizovanie lotérií, ankiet, plesov, športových podujatí a súťaží, súťaží krásy, živých vystúpení; organizovanie a vedenie koncertov;

nahrávanie videopások; zverejňovanie textov iných ako reklamných; vydávanie kníh, časopisov, periodík; vydávanie textov s výnimkou reklamných alebo náborových; on-line vydávanie elektronických kníh a časopisov; informácie o výchove a vzdelávaní; pedagogické informácie; poradenstvo v oblasti vzdelávania; požičovne kníh (knižnice); publikovanie periodickej a neperiodickej tlače; publikovanie a vydávanie tlačiarenských výrobkov vo forme elektronicky reprodukovateľných textov, grafických, obrazových a zvukových informácií, ako aj hovorových údajov, ktoré sú sťahuteľné cez dátové siete; tvorba rozhlasových alebo televíznych programov; tvorba zvukových a zvukovo-obrazových záznamov; tvorba videofilmov; tvorba digitálnych nahrávok (podcastov); on-line vydávanie elektronických textov týkajúcich sa politických, kultúrnych a spoločenských podujatí.

(540)



KONZERVATÍVNY
KLUB

(550) obrazová

(591) bordová

(731) Vašečka Michal, Dolná Streda 711, SK;
Kulašik Sylvia, Antona Bernoláka 1410/27,
Ružomberok, SK;

(210) 2507-2023

(220) 30.11.2023

(511) 36, 41, 42 NCL (12)

(511) 36 - Finančníctvo; nehnuteľnosti (služby); peňažníctvo; poisťovníctvo; prenájom nehnuteľností; sprostredkovanie nehnuteľností; sprostredkovanie poistenia; bankovníctvo; organizovanie dobročinných zbierok; zriaďovanie fondov; kapitálové investície; finančné záručné služby; zmenárenské služby; organizovanie peňažných zbierok; daňové odhady (služby); finančné odhady a oceňovanie (poisťovníctvo, bankovníctvo, nehnuteľnosti); financovanie (služby); finančné riadenie; služby sporiteľní; finančný lízing; obchodovanie na burze s cennými papiermi; finančné analýzy; finančné poradenstvo; konzultačné služby v oblasti poisťovníctva; spracovanie platieb kreditnými kartami; spracovanie platieb debetnými kartami; elektronický prevod kapitálu; finančné informácie; informácie o poistení; vydávanie cenných papierov; kurzové záznamy na burze; vydávanie kreditných kariet; prenájom kancelárskych priestorov; finančné sponzorstvo; finančné ohodnocovanie vlny; konzervatívne fondy (služby); poradenstvo v oblasti

splácania dlhov; poskytovanie finančných informácií prostredníctvom webových stránok; finančné riadenie refundovaných platieb (pre tretie osoby); investovanie do fondov; sprostredkovanie obchodu s akciami a obligáciami; poskytovanie zliav vo vybraných zariadeniach prostredníctvom členskej karty; finančné záruky; prenájom zdieľaných kancelárskych priestorov; finančný výskum; elektronický prenos kryptoaktív; finančné ohodnocovanie aktív duševného vlastníctva; kolektívne financovanie projektov (crowdfunding).

41 - Športová a kultúrna činnosť; výchova; vzdelávanie; zábava; akadémie (vzdelávanie); organizovanie vedomostných alebo zábavných súťaží; korešpondenčné vzdelávacie kurzy; školenia; vyučovanie; vydávanie kníh; tvorba rozhlasových a televíznych programov; organizovanie a vedenie kongresov; informácie o výchove a vzdelávaní; skúšanie, preskúšavanie (pedagogická činnosť); organizovanie kultúrnych alebo vzdelávacích výstav; organizovanie živých vystúpení; plánovanie a organizovanie večierkov; organizovanie a vedenie seminárov; organizovanie a vedenie sympózií; organizovanie predstavení (manažérske služby); online vydávanie elektronických kníh a časopisov; online poskytovanie elektronických publikácií (bez možnosti kopírovania); poradenstvo pri voľbe povolania (v oblasti výchovy a vzdelávania); nahrávanie videopások; služby agentúr ponúkajúcich vstupenky na zábavné podujatia; písanie textov; organizovanie a vedenie koncertov; koučovanie (školenie); tlmočnicke služby; odborné preškolenie; online poskytovanie digitálnej hudby (bez možnosti kopírovania); online poskytovanie videozáznamov (bez možnosti kopírovania); individuálne vyučovanie; organizovanie a vedenie vzdelávacích fór s osobnou účasťou; poskytovanie nesťahovateľných televíznych programov prostredníctvom služieb na prenos videí (na požiadanie); odborné školenia zamerané na odovzdávanie know-how; tvorba videozáznamov na podujatiach; služby osvetľovacích technikov na podujatiach; poskytovanie spotrebiteľských posudkov tovarov na kultúrne alebo zábavné účely; poskytovanie spotrebiteľských ohodnotení tovarov na kultúrne alebo zábavné účely; poskytovanie spotrebiteľských rebríčkov tovarov na kultúrne alebo zábavné účely.

42 - Kontroly kvality a overovanie; navrhovanie a vývoj počítačového hardvéru a softvéru; priemyselné analýzy, priemyselný výskum a priemyselné dizajnérstvo; vedecké a technologické služby a s nimi súvisiaci výskum a projektovanie; štúdie technických projektov; poradenstvo v oblasti návrhu a vývoja počítačového hardvéru; grafické dizajnérstvo; výskum a vývoj nových výrobkov (pre zákazníkov); navrhovanie vzhľadu výrobkov (priemyselné dizajnérstvo); obnovovanie počítačových databáz; údržba počítačového softvéru; analýzy počítačových systémov; tvorba a udržiavanie webových stránok pre tretie osoby; hosťovanie na webových stránkach; inštalácie počítačového softvéru; poradenstvo v oblasti počítačových programov; prenájom webových

serverov; digitalizácia dokumentov (skenovanie); poradenstvo pri tvorbe webových stránok; poskytovanie softvéru prostredníctvom internetu (SaaS); služby informačných technológií (IT podpora) (odstraňovanie softvérových porúch); vedecký výskum; poskytovanie virtuálnych počítačových systémov prostredníctvom cloud computingu; technologické poradenstvo; poradenstvo v oblasti počítačových technológií; poradenstvo v oblasti telekomunikačných technológií; poradenstvo v oblasti počítačovej bezpečnosti; tvorba a navrhovanie zoznamov informácií z webových stránok pre tretie osoby (informačnotechnologické služby); poradenstvo v oblasti internetovej bezpečnosti; poradenstvo v oblasti ochrany údajov; monitorovanie počítačových systémov na zistenie neoprávneného vstupu alebo zneužitia dát; elektronické monitorovanie osobných identifikačných údajov na zistenie krádeže identity prostredníctvom internetu; elektronické monitorovanie činnosti kreditných kariet na zistenie podvodov prostredníctvom internetu; poskytovanie počítačovej platformy prostredníctvom internetu (PaaS); vývoj počítačových platforiem; autentifikácia používateľov technológiami jednotného prihlasovania do viacerých online softvérových aplikácií súčasne.

(540)



(550) obrazová

(731) Treasury, s. r. o., Špitálska 2203/53, Bratislava-Staré Mesto, SK;

(210) 2529-2023

(220) 4.12.2023

(511) 1, 3, 5, 30, 32, 35 NCL (12)

(511) 1 - Umelé sladidlá na priemyselné použitie; vitamíny na výrobu výživových doplnkov.

3 - Vazelína na kozmetické použitie.

5 - Vitamínové prípravky; minerálne výživové doplnky; výživové doplnky; proteínové výživové doplnky; potravinové doplnky; výživové doplnky vo forme nápojov; dietetické výrobky pro deti; šumivé vitamínové tablety; potravinové doplnky

obsahujúce vitamíny; potravinové doplnky obsahujúce stopové prvky; minerálne diétne doplnky pre ľudí; dietetické a nutričné prípravky; dietetické doplnky pre športovcov.

30 - Cukrovinky (bonbóny); prírodné sladidlá; ovocné želé (cukrovinky).

32 - Nealkoholické výťažky z ovocia; zeleninové šťavy (nápoje); prášky na prípravu šumivých nápojov; nealkoholické nápoje pre športovcov obohatené o proteíny; energetické nápoje; nealkoholické nápoje z ovocných štiav; esencie na výrobu nealkoholických nápojov; nealkoholické ovocné šťavy (nápoje); nealkoholické nápoje; sirupy na prípravu nápojov; príchute na výrobu nealkoholických nápojov.

35 - Veľkoobchodné služby s výživovými doplnkami; maloobchodné služby s výživovými doplnkami prostredníctvom internetu; maloobchodné služby s výživovými doplnkami; veľkoobchodné služby s nealkoholickými nápojmi; maloobchodné služby s nealkoholickými nápojmi prostredníctvom internetu; maloobchodné služby s nealkoholickými nápojmi; veľkoobchodné služby s vitamínovými prípravkami; maloobchodné služby s vitamínovými prípravkami prostredníctvom internetu; maloobchodné služby s vitamínovými prípravkami; reklama; marketing; podpora predaja pre tretie osoby; predvádzanie tovaru.

(540) Vitar - Pomáhame ľuďom viesť zdravší život

(550) slovná

(731) VITAR, s. r. o., tř. T. Bati 385, Zlín, CZ;

(740) JUDr. Lucie Miklová, advokátka, Zlín, CZ;

(210) 2568-2023

(220) 7.12.2023

(511) 29, 31, 32, 33 NCL (12)

(511) 29 - Konzervované bobuľové ovocie; ovocné poháre so šľahačkou a bobuľovým ovocím; polievky z bobuľového ovocia; mrazené ovocie; varené ovocie; zavárané ovocie; konzervované ovocie; sušené ovocie; kandizované ovocie; spracované ovocie; fermentované ovocie; ovocie naložené v alkohole; ovocné rôsoly; ovocné chuťovky; ovocné pyrė; džemy; marmelády; ovocné džemy; černicový džem; brusnicový džem; čučoriedkový džem; ěumbierový džem (zázvorový); kompóty; brusnicový kompót; jablkový kompót; ovocné šaláty; datle; sušené hrozienka; spracované škrupinové ovocie; mlieko a mliečne výrobky; jogurt; kefír (mliečny nápoj); margarín; maslo; smotana (mliečne výrobky); vajcia; potravinárske oleje a tuky; sušený kokos; kondenzované sladené mlieko; mliečne koktaily; mliečne nápoje (s vysokým obsahom mlieka); smetana (ruská kyslá smotana); sójové mlieko (náhradka mlieka); šľahačka; potravinárska želatína; tahini (nátierka zo sezamových jadier); konzervovaná zelenina; mrazená zelenina; sušená zelenina; varená zelenina; potravinársky kokosový olej; kokosový tuk; konzumné kakaové maslo; kokosové maslo; potravinársky kostný olej; potravinársky kukuričný olej; kyslé mlieko; potravinársky ľanový

olej na prípravu jedál; potravinársky olivový olej; potravinársky palmový olej; potravinársky repkový olej; potravinársky sezamový olej; potravinársky slnečnicový olej; arašidové maslo; tukové nátierky na chlieb; spracované orechy; spracované vlašské orechy; spracované kešu orechy; spracované pistácie; spracované pekanové orechy; spracované piniové oriešky; spracované paraorechy; spracované lieskovce; spracované arašidy; spracované gaštany; spracované mandle; lúpané semená; lúpané slnečnicové semená; šunka; varená šunka; šunkové koleno; párky v cestíčku; párky na prípravu hotdogov; klobásové mäso; údené klobásy; vegetariánske klobásy; vegetariánske párky; surové klobásy; mäso; mäsové výťažky; klobásy, salámy, párky; tlačienka (mäsové výrobky); spracované mäsové výrobky; mäsové chuťovky; hydina (mäso); bravčové mäso; hotové jedlá vyrobené prevažne z hydinového mäsa; dusené hovädzie mäso; hotové mäsové jedlá; mleté mäso; mrazené mäso; sušené mäso; grilované mäso; koncentrované mäsové vývary; konzervované mäso; mäsové fašírky; mäsové rezne; mäsové guľky (spracované mäso); mäsové plnky do pečiva; paštėty zo zveriny; rybacie paštėty; hydinové paštėty; bravčová masť; oškvarky; divina; mäsové nátierky na chlieb; pečėňová paštėta; mäsové paštėty; pečėň; slanina; údeniny; údené mäso; huspenina; vývary (bujóny); prípravky na vývary (bujóny); zeleninové šťavy na prípravu jedál; paradajkový pretlak; držky; krvavé jaternice; konzumný loj; ryby (neživé); rybie plátky (filé); hotové jedlá vyrobené prevažne z rýb; konzervované ryby; garnáty (neživé); lososy (neživé); tuniaky (neživé); mušle (neživé); mäkkýše (neživé); prípravky na výrobu polievok; špik (potraviny).

31 - ěerstvé bobuľové ovocie; ěerstvé ovocie; ěerstvá zelenina; ěerstvé citróny; ěerstvé hrozno; ěerstvá cibuľa; ěerstvá cvikla; ěerstvá fazuľa; ěerstvá šošovica; ěerstvá tekvica kríčková; ěerstvá tekvica veľkoplodá; ěerstvé arašidy; ěerstvé artiěoky; ěerstvé gaštany; ěerstvé hluzovky; ěerstvé jedlé kvety; ěerstvé lieskové orechy; ěerstvé olivy; ěerstvé šampiňóny; ěerstvé sójové boby; ěerstvé uhorky; ěerstvé záhradné bylinky; ěerstvé zemiaky; ěerstvý cesnak; ěerstvý hlávkový šalát; ěerstvý hrach; ěerstvý pór; ěerstvý špenát; ěerstvý zázvor; citrusové ovocie; chmeľ; droždie do krmív; ikry; jaěmeň; jadrové krmivo; jedlý hmyz (živý); homáre (živé); aloa pravá (rastlina); borievky (plody); borovicové šišky; ěakanka; kôrovce (živé); kríky; konopa, nespracovaná; konzumné korene; kolové orechy; kokosové orechy; kmene stromov; klíčky semien na botanické použitie; kukurica; kvety; krmivo pre zvieratá; krmne zmesi na výkrm hospodárskych zvierat; krmivo pre zvieratá chované v domácnosti; mäkkýše (živé); mušle (slávka jedlá) (živé); nespílené drevo; nespracovaná ryža; nespracovaná quinoa; nespracovaná pohánka; otruby; obilné klíčky (krmivo pre zvieratá); nespracované orechy; mandle (ovocie); lososy (živé); ľanové semená (krmivo pre zvieratá); ľanová múěka (suché krmivo); ovocné aranžmány, nie na priamu konzumáciu; ovos; palmy; palmové listy; pel' (surovina); prírodné trávniky; pomaraněe; priadka

morušová; rastliny; raž; podstielky pre zvieratá; sadenice; seno; sardinky (živé); sardely (živé); slama (krmivo); slama (podstielka); soľ pre dobytok; šrot pre zvieratá; slad na výrobu piva a liehovín; vinič (rastlina); žihľava; sušené kvety (na dekoráciu); surový korok; surová kôra; živá hydina; živé rybárske návnady; živé ryby; živé zvieratá; zrna (osivo); zrna (obilie); zrna (krmivo pre zvieratá); vianočné stromčeky; vence zo živých kvetov.

32 - Ovocné džúsy; ovocné nektáre; limonády; zeleninové džúsy (nápoje); nealkoholické nápoje; izotonické nápoje; energetické nápoje; hroznový mušt (nekvasený); mušty; mixované ovocné alebo zeleninové nápoje; nealkoholické ovocné nápoje; nealkoholické ovocné výťažky; nealkoholický jablkový mušt; nealkoholické nápoje zo sušeného ovocia; nealkoholické nápoje s čajovou príchuťou; nealkoholické nápoje s aloou pravou; nealkoholické aperitívy; nealkoholické koktaily; minerálne vody (nápoje); medové nealkoholické nápoje; kvas (nealkoholický nápoj); d'umbierové pivo (zázvorové); chmeľové výťažky na výrobu piva; paradajkový džús (nápoj); pivná mladinka; pivo; pivové koktaily; prášky na prípravu šumivých nápojov; prípravky na výrobu sýtenej vody; ryžové nápoje, nie náhradky mlieka; šerbety (nápoje); sirupy na výrobu limonád; sirupy na výrobu nápojov; sladové pivo; sóda; srvátkové nápoje; stolové vody; sýtené vody; tablety na prípravu šumivých nápojov; sójové nápoje, nie náhradky mlieka.

33 - Víno; biele víno; červené víno; brandy, vínovica; hroznové víno; alkoholické nápoje okrem piva; kvasené alkoholické nápoje; kvasené liehoviny; destilované alkoholické nápoje; miešané alkoholické nápoje obsahujúce víno; nízkoalkoholické víno; šumivé hroznové víno; šumivé víno; prírodné šumivé vína; suché šumivé vína; ovocné perlivé vína; varené víno; výberové vína; zmesi vín s bylinkami; vodnár (matolinové víno); jahodové víno; aperitívy na báze destilovaných alkoholických likérov; aperitívne vína; horké alkoholické aperitívy; vína s obsahom anízu, ako aperitív; koktaily a aperitívy na báze vína; digestíva (liehoviny a likéry); vínne punče; fortifikované vína; medovina; alkoholické nápoje obsahujúce ovocie; chladené alkoholické nápoje vyrobené z jablčného muštu; alkoholické prípravky na výrobu nápojov; alkoholické výťažky z ovocia; alkoholický hroznový mušt; alkoholové extrakty (tinktúry); destilované nápoje; liehoviny.

(540)



(550) obrazová

(591) modrá, zelená

(731) Csutorás Alex, Záhradnícka 966/25, Hurbanovo, SK;

(740) Ing. Róbert Porubčan EDING, Ivanka pri Dunaji, SK;

(210) 2588-2023

(220) 8.12.2023

(511) 5, 30, 32 NCL (12)

(511) 5 - Liečivé cukrovinky; pastilky na farmaceutické použitie; vitamínové prípravky; potravinové doplnky; liečivé čaje; prostriedky liečebnej a profylaktickej kozmetiky vo forme ústnych sprejov, ústnych vôd, zubných pást, emulzných prípravkov, tabliet, pastiliek, dražé, kapslí, žuvačiek, sirupov, sprejov, vitamínových prípravkov a medicínálnych čajových zmesí; minerálne potravinové doplnky; potravinové doplnky z extraktov liečivých rastlín; výživové doplnky na lekárske účely; glukózové výživové doplnky; farmaceutické prípravky; liečivá; antibakteriálne a dezinfekčné prípravky; balzamy na lekárske účely; dezinfekčné prípravky na hygienické účely; prípravky na starostlivosť o ústnu dutinu na lekárske účely; enzymatické prípravky na lekárske účely; liečivé prípravky do kúpeľa; liečivé kúpeľové soli; kôry na farmaceutické účely; tekuté lieky.

30 - Bonbóny; cukrovinky; mentolové cukrovinky; čaj; čajové nápoje; čokoláda; čokoládové nápoje; glukóza na prípravu jedál; chuťové prísady; karamelky (bonbóny); káva; med; oblátky; pastilky (cukrovinky); sladidlá (prírodné); sucháre; sušienky; tabletky (cukrovinky); tresti (chuťové prísady); žuvačky nie na lekárske účely.

32 - Prášky na prípravu šumivých nápojov; mušty; ovocný nektár nealkoholický; ovocné šťavy; príchute na výrobu nealkoholických nápojov; sirupy na výrobu nápojov; sirupy na výrobu limonád; pastilky na výrobu šumivých nápojov; tablety na prípravu šumivých nápojov; nealkoholické nápoje.

(540) LARINAL

- (550) slovná
 (731) Dr. Müller Pharma s.r.o., U Mostku 182, Pouchov, Hradec Králové, CZ;
 (740) Ing. Peter Hojčuš - Patentová a známková kancelária, Bratislava-Petržalka, SK;

(210) 2592-2023

- (220) 11.12.2023
(511) 35, 41 NCL (12)
 (511) 35 - Kancelárske práce; reklama; rozširovanie reklamných materiálov; aktualizovanie reklamných materiálov; vydávanie reklamných textov.
 41 - Vzdelávanie.

(540)**Platobný orgán**

Ministerstvo financií SR

- (550) obrazová
 (591) červená, čierna, modrá, šedá
 (731) Ministerstvo financií Slovenskej republiky, Štefanovičova 5, Bratislava-Staré Mesto, SK;

(210) 2748-2023

- (220) 31.12.2023
(511) 32, 33, 40 NCL (12)
 (511) 32 - Pivo; pivná mladinka; nealkoholické ovocné nápoje; sirupy na výrobu nápojov; nealkoholické aperitívy; limonády; hrozňový mušt (nekvasený); chmeľové výťažky na výrobu piva; nealkoholický jablkový mušt; nealkoholické koktaily; kvas (nealkoholický nápoj); prípravky na výrobu nealkoholických likérov; minerálne vody (nápoje); mušty; medové nealkoholické nápoje; prípravky na výrobu nápojov prípravky na výrobu nealkoholických nápojov; sviatkové nápoje; nealkoholické ovocné výťažky; ovocné nektáre; príchute na výrobu nealkoholických nápojov; sóda; paradajkové džúsy (nápoje); sirupy na výrobu limonád; stolové vody; šerbety (ovocné nápoje); d'umbierové pivo (závorové).
 33 - Alkoholické nápoje okrem piva; destilované nápoje; destilované nápoje zo sliviek, hrušiek, hrozna, jablák, marhúľ, ringlôt, broskýň, višní, čučoriedok, malín, pšenice, jačmeňa, kukurice, ovsu, raže, sladovaného obilia, zemiakov, cukrovej repy; kvas obsahujúci alkohol zo sliviek, hrušiek, hrozna, jablák, marhúľ, pšenice, jačmeňa, kukurice, ovsu, raže, sladovaného obilia, zemiakov, cukrovej repy; alkoholické nápoje zryže; alkoholové extrakty (tinktúry); anízový likér; aperitívy; brandy, vínovica; arak; curacao (pomarančový likér); digestíva (likéry a liehoviny); džin; griotka; hruškový mušt (alkoholický); jablčné mušty (alkoholické); koktaily; liehové esencie; liehoviny; likéry; horké likéry;

medovina; mentolový likér; alkoholické nápoje s ovocím; rum; saké; víno; vodka; alkoholické výťažky z ovocia; whisky; whisky sladová, jednodruhová; obilná whisky blendovaná (miešaná); whisky starená (zušľachťovaná) v drevených sudoch po dobu 3 a viac rokov.

40 - Spracovanie a úprava ovocia; kvasenie ovocia; destilácia kvasov zo sliviek, hrušiek, hrozna, jablák, marhúľ; konzervovanie potravín a nápojov; lisovanie ovocia; mletie; úprava vody; spracovanie a úprava obilia, obilného sladú; destilácia kvasov z obilnej zápary, obsahujúcej obilie, obilné slady, prípadne ich zmes.

(540) ŠUTR

- (550) slovná
 (731) Farský Jozef, Ing., Ulica Na Pasienuku 1651/100, Chorvátsky Grob, SK;

(210) 13-2024

- (220) 26.1.2024
(511) 14, 35 NCL (12)
 (511) 14 - Strieborná niť (klenotnícke výrobky); náramky (klenotnícke výrobky); privesky (klenotnícke výrobky); brošne (klenotnícke výrobky); retiazky (klenotnícke výrobky); náhrdelníky (klenotnícke výrobky); spony na kravaty; retiazky z drahých kovov (klenotnícke výrobky); klenotnícke výrobky; klenoty; medailóny (klenotnícke výrobky); medaily; zlaté nite (klenotnícke výrobky); ozdobné ihlice; sochy z drahých kovov; prstene (klenotnícke výrobky); umelecké diela z drahých kovov; škatuľky, schránky z drahých kovov; klenotnícke výrobky na pokrývky hlavy; náušnice; ihlice (klenotnícke výrobky); ihlice na kravaty; odznaky z drahých kovov; komponenty šperkov.
 35 - Prezentačia výrobkov v komunikačných médiách pre maloobchod.

(540)

- (550) obrazová
 (731) Kučírek Stanislav, Host'ová 2, SK;

(210) 63-2024

- (220) 11.1.2024
(511) 3 NCL (12)
 (511) 3 - Pracie prostriedky.

(540)



- (550) obrazová
 (591) modrá, biela, tmavomodrá
 (731) RIDAR SPED s.r.o., Banická 680/11, Veľký Krtíš, SK;
 (740) JUDr. Miroslav Chromý, advokát, Veľký Krtíš, SK;

(210) 68-2024

(220) 12.1.2024

(511) 9, 38, 41 NCL (12)

- (511) 9 - Sťahovateľné zvukové súbory; sťahovateľné zvukovo-obrazové súbory; sťahovateľné videozáznamy; sťahovateľné hudobné súbory; sťahovateľné obrazové súbory; sťahovateľné zvonenia do mobilných telefónov; počítačový softvér na skladanie hudby; počítačové softvérové aplikácie (sťahovateľné); nosiče zvukových nahrávok; optické kompaktné disky zvukových nahrávok; magnetické pásky na zvukové nahrávanie; vysielacie (telekomunikácie); elektronické publikácie (sťahovateľné); zvukové prehrávacie zariadenia, prehrávače; zariadenia na spracovanie údajov; čítacie zariadenia (zariadenia na spracovanie údajov); optické čítacie zariadenia; antény; zosilňovače zvuku; počítačové meniče diskov; zvukové mixážne zariadenia; zvukové mixážne pulty s integrovanými zosilňovačmi; slúchadlá; elektrické adaptéry; zvukové nahrávacie zariadenia; prístroje na nahrávanie, prenos alebo reprodukciu zvuku, obrazu alebo údajov; monitorovacie počítačové programy; nahraté počítačové programy; sťahovateľné počítačové programy; nahraté počítačové programy pre internetové portály; nahraté počítačové programy na sprístupňovanie a pozeranie správ, dokumentov, korešpondencie; počítačový softvér (nahraté počítačové programy) na spracovanie a uchovávanie počítačových databáz; kompaktné disky; DVD disky; magnetické nosiče údajov; magnetické záznamové disky; audiovizuálne prijímače; prehrávače kompaktných diskov; videokamery; videokazety; videopásky; počítačový hardvér; počítačové pamäte; počítačové tlačiarne; stojany na CD (okrem nábytku); rádiá; televízne prijímače; rádiotelefonné zariadenia; telefónne prístroje na telefonovanie cez internet; telefónne záznamníky; rádiové pejdžre; fotografické, kinematografické, optické, signalizačné, kontrolné, záchranné prístroje a nástroje; prístroje na vnútornú komunikáciu; zvukové signálne zariadenia; automatické časové spínače (nie hodinárske); počítače; tablety (prenosné počítače); čítačky elektronických kníh; počítačový softvér (nahraté počítačové programy); periférne zariadenia počítačov; skenery na spracovanie údajov; audiovizuálne

vyučovacie prístroje; elektronické informačné tabule; svetelné tabule; faxy; videotelefóny; USB kľúče; hudobné mincové automaty; neónové reklamy; dekoratívne magnety.

38 - Prenos digitálnych nahrávok (podcastov); televízne vysielanie; televízne vysielanie prostredníctvom internetu; interaktívne televízne a rozhlasové vysielanie; rozhlasové vysielanie; rozhlasové vysielanie prostredníctvom internetu; bezdrôtové vysielanie; interaktívne vysielacie a komunikačné služby; rádiová komunikácia; komunikácia prostredníctvom optických sietí; poskytovanie používateľského prístupu k webovým stránkam s digitálnou hudbou na internete; výzvy (rádiom, telefónom alebo inými elektronickými komunikačnými prostriedkami); telekomunikačné služby; služby vstupu do telekomunikačných sietí (smerovanie a pripájanie); prenos elektronickej pošty; posielanie správ; hlasová odkazová služba; online posielanie pohľadníc; poskytovanie priestoru na diskusiu na internete; poskytovanie telekomunikačných kanálov na telenákupy; komunikácia prostredníctvom počítačových terminálov; poskytovanie prístupu do databáz; poskytovanie telekomunikačného pripojenia do svetovej počítačovej siete; prenájom prístupového času do svetových počítačových sietí; prenájom prístrojov na prenos správ; prenájom telekomunikačných prístrojov; prenos digitálnych súborov; kontinuálny prenos dát (streaming); prenos signálu prostredníctvom satelitu; spravodajské kancelárie; telefonická komunikácia; videokonferenčné služby; elektronické zobrazovacie tabule (telekomunikačné služby).

41 - Tvorba a vydávanie digitálnych nahrávok (podcastov); rozhlasová zábava; tvorba rozhlasových zábavných relácií; tvorba rozhlasových a televíznych programov; tvorba interaktívnych rozhlasových programov; tvorba interaktívnych rozhlasových hier (zábava); interaktívna zábava; televízna zábava; tvorba televíznych diskusných relácií; tvorba televíznych zábavných relácií; online poskytovanie videozáznamov (bez možnosti kopírovania); online poskytovanie digitálnej hudby (bez možnosti kopírovania); organizovanie vedomostných alebo zábavných súťaží; organizovanie predstavení (manažérske služby); organizovanie a vedenie koncertov; organizovanie živých vystúpení; organizovanie festivalov (zábava); zábava; diskotéky (služby); služby diskdžokejov; služby estrádnych umelcov; reportérske služby; informácie o možnostiach zábavy; plánovanie a organizovanie večierkov; rezervácie vstupeniek na zábavné predstavenia; služby agentúr ponúkajúcich vstupenky na zábavné podujatia; vzdelávanie; praktický výcvik (ukážky); organizovanie vzdelávacích kurzov; organizovanie školení; koučovanie (školenie); športová a kultúrna činnosť; prenájom dekorácií na predstavenia; prenájom divadelných kulís; divadelné predstavenia; filmová tvorba; fotografické reportáže; fotografovanie; herne s hračmi automatmi (služby); informácie o možnostiach rekreácie; služby kasín

(hazardné hry); poskytovanie služieb klubovej zábavy; vzdelávacie služby klubov; fitness kluby (zdravotné a kondičné cvičenia); vydávanie kníh; organizovanie lotérií; nahrávacie štúdiá (služby); hudobná tvorba; hudobné skladateľské služby; nočné kluby (zábava); organizovanie a vedenie seminárov; organizovanie a vedenie sympózií; organizovanie kultúrnych alebo vzdelávacích výstav; organizovanie plesov; organizovanie súťaží krásy; organizovanie módnych prehliadok na zábavné účely; organizovanie športových súťaží; zábavné parky; písanie textov (okrem reklamných); písanie textov scenárov nie na reklamné účely; online poskytovanie počítačových hier (z počítačových sietí); online poskytovanie elektronických publikácií (bez možnosti kopírovania); požičiavanie kinematografických filmov; požičiavanie videopások; tvorba divadelných alebo iných predstavení; prekladateľské služby; postsynchronizácia, dabing; nahrávanie videopások; prenájom osvetľovacích prístrojov do divadelných sál a televíznych štúdií; požičiavanie videokamier; požičiavanie audioprístrojov; karaoke služby; požičiavanie rozhlasových a televíznych prijímačov; online vydávanie elektronických kníh a časopisov; elektronická edičná činnosť v malom (DTP služby); požičiavanie zvukových nahrávok.

(540) STRIEDAME!

(550) slovná

(731) Ringier Slovakia Media s.r.o., Prievozská 14, Bratislava-Ružinov, SK;

(740) Ing. Róbert Porubčan EDING, Ivanka pri Dunaji, SK;

(210) 70-2024

(220) 12.1.2024

(511) 9, 38, 41 NCL (12)

(511) 9 - Sťahovateľné zvukové súbory; sťahovateľné zvukovo-obrazové súbory; sťahovateľné videozáznamy; sťahovateľné hudobné súbory; sťahovateľné obrazové súbory; sťahovateľné zvonenia do mobilných telefónov; počítačový softvér na skladanie hudby; počítačové softvérové aplikácie (sťahovateľné); nosiče zvukových nahrávok; optické kompaktné disky zvukových nahrávok; magnetické pásky na zvukové nahrávanie; vysielače (telekomunikácie); elektronické publikácie (sťahovateľné); zvukové prehrávacie zariadenia, prehrávače; zariadenia na spracovanie údajov; čítacie zariadenia (zariadenia na spracovanie údajov); optické čítacie zariadenia; antény; zosilňovače zvuku; počítačové meniče diskov; zvukové mixážne zariadenia; zvukové mixážne pulty s integrovanými zosilňovačmi; slúchadlá; elektrické adaptéry; zvukové nahrávacie zariadenia; prístroje na nahrávanie, prenos alebo reprodukciu zvuku, obrazu alebo údajov; monitorovacie počítačové programy; nahraté počítačové programy; sťahovateľné počítačové programy; nahraté počítačové programy pre internetové portály; nahraté počítačové programy na sprístupňovanie a pozeranie správ, dokumentov, korešpondencie; počítačový softvér (nahraté počítačové programy) na spracovanie a uchovávanie

počítačových databáz; kompaktné disky; DVD disky; magnetické nosiče údajov; magnetické záznamové disky; audiovizuálne prijímače; prehrávače kompaktných diskov; videokamery; videokazety; videopásy; počítačový hardvér; počítačové pamäte; počítačové tlačiarne; stojany na CD (okrem nábytku); rádiá; televízne prijímače; rádiotelefonné zariadenia; telefonné prístroje na telefonovanie cez internet; telefonné záznamníky; rádiové pejdžre; fotografické, kinematografické, optické, signalizačné, kontrolné, záchranné prístroje a nástroje; prístroje na vnútornú komunikáciu; zvukové signálne zariadenia; automatické časové spínače (nie hodinárske); počítače; tablety (prenosné počítače); čítačky elektronických kníh; počítačový softvér (nahraté počítačové programy); periférne zariadenia počítačov; skenery na spracovanie údajov; audiovizuálne vyučovacie prístroje; elektronické informačné tabule; svetelné tabule; faxy; videotelefony; USB kľúče; hudobné mincové automaty; neónové reklamy; dekoratívne magnety.

38 - Prenos digitálnych nahrávok (podcastov); televízne vysielanie; televízne vysielanie prostredníctvom internetu; interaktívne televízne a rozhlasové vysielanie; rozhlasové vysielanie; rozhlasové vysielanie prostredníctvom internetu; bezdrôtové vysielanie; interaktívne vysielacie a komunikačné služby; rádiová komunikácia; komunikácia prostredníctvom optických sietí; poskytovanie používateľského prístupu k webovým stránkam s digitálnou hudbou na internete; výzvy (rádiom, telefónom alebo inými elektronickými komunikačnými prostriedkami); telekomunikačné služby; služby vstupu do telekomunikačných sietí (smerovanie a pripájanie); prenos elektronickej pošty; posielanie správ; hlasová odkazová služba; online posielanie pohľadníc; poskytovanie priestoru na diskusiu na internete; poskytovanie telekomunikačných kanálov na telenákupy; komunikácia prostredníctvom počítačových terminálov; poskytovanie prístupu do databáz; poskytovanie telekomunikačného pripojenia do svetovej počítačovej siete; prenájom prístupového času do svetových počítačových sietí; prenájom prístrojov na prenos správ; prenájom telekomunikačných prístrojov; prenos digitálnych súborov; kontinuálny prenos dát (streaming); prenos signálu prostredníctvom satelitu; spravodajské kancelárie; telefonická komunikácia; videokonferenčné služby; elektronické zobrazovacie tabule (telekomunikačné služby).

41 - Tvorba a vydávanie digitálnych nahrávok (podcastov); rozhlasová zábava; tvorba rozhlasových zábavných relácií; tvorba rozhlasových a televíznych programov; tvorba interaktívnych rozhlasových programov; tvorba interaktívnych rozhlasových hier (zábava); interaktívna zábava; televízna zábava; tvorba televíznych diskusných relácií; tvorba televíznych zábavných relácií; online poskytovanie videozáznamov (bez možnosti kopírovania); online poskytovanie digitálnej hudby (bez možnosti kopírovania);

organizovanie vedomostných alebo zábavných súťaží; organizovanie predstavení (manažérske služby); organizovanie a vedenie koncertov; organizovanie živých vystúpení; organizovanie festivalov (zábava); zábava; diskotéky (služby); služby diskžokejov; služby estrádných umelcov; reportérske služby; informácie o možnostiach zábavy; plánovanie a organizovanie večierok; rezervácie vstupeniek na zábavné predstavenia; služby agentúr ponúkajúcich vstupenky na zábavné podujatia; vzdelávanie; praktický výcvik (ukážky); organizovanie vzdelávacích kurzov; organizovanie školení; koučovanie (školenie); športová a kultúrna činnosť; prenájom dekorácií na predstavenia; prenájom divadelných kulís; divadelné predstavenia; filmová tvorba; fotografické reportáže; fotografovanie; herne s hracími automatmi (služby); informácie o možnostiach rekreácie; služby kasín (hazardné hry); poskytovanie služieb klubovej zábavy; vzdelávacie služby klubov; fitness kluby (zdravotné a kondičné cvičenia); vydávanie kníh; organizovanie lotérií; nahrávacie štúdiá (služby); hudobná tvorba; hudobné skladateľské služby; nočné kluby (zábava); organizovanie a vedenie seminárov; organizovanie a vedenie sympózií; organizovanie kultúrnych alebo vzdelávacích výstav; organizovanie plesov; organizovanie súťaží krásy; organizovanie módnych prehliadok na zábavné účely; organizovanie športových súťaží; zábavné parky; písanie textov (okrem reklamných); písanie textov scenárov nie na reklamné účely; online poskytovanie počítačových hier (z počítačových sietí); online poskytovanie elektronických publikácií (bez možnosti kopírovania); požičiavanie kinematografických filmov; požičiavanie videopások; tvorba divadelných alebo iných predstavení; prekladateľské služby; postsynchronizácia, dabing; nahrávanie videopások; prenájom osvetľovacích prístrojov do divadelných sál a televíznych štúdií; požičiavanie videokamier; požičiavanie audioprístrojov; karaoke služby; požičiavanie rozhlasových a televíznych prijímačov; online vydávanie elektronických kníh a časopisov; elektronická edičná činnosť v malom (DTP služby); požičiavanie zvukových nahrávok.

(540) GÓLY Z BUFETU

(550) slovná

(731) Ringier Slovakia Media s.r.o., Prievozská 14, Bratislava-Ružinov, SK;

(740) Ing. Róbert Porubčan EDING, Ivanka pri Dunaji, SK;

(210) 100-2024

(220) 17.1.2024

(511) 29, 30, 31 NCL (12)

(511) 29 - Zemiakové lupienky; zeleninové lupienky; lupienky zo sušeného ovocia; spracovaná sladká kukurica; syrové chuťovky; spracovaná cibuľa; spracované zemiaky; zemiakové tyčinky; solené potraviny; slané tyčinky; extrudované pochutiny obsahujúce zemiaky; spracované orechy; spracované vlašské orechy; chuťovky v podobe tyčínok z organických orechov a semienok; jadrá vlašských orechov; lúpané orechy; maslo z kešu orechov; orechové chuťovky; orechové

nátierky; orechové polevy; ochutené orechy; solené kešu orechy; sušené kokosové orechy; upravené pekanové orechy; spracované pistáciové orechy; varené orechy; zmesi ovocia a orechov; datle; sušené hrozienka; arašidové maslo; arašidové mlieko; kandizované orechy; mleté mandle; spracované lieskové orechy; spracované arašidy; spracované ovocie; spracované škrupinové ovocie; sušený kokos; algináty na prípravu jedál; aloa pravá (potraviny); citrónová šťava na prípravu jedál; divina; držky; dusené ovocie; džemy; čerstvé prírodné syry (cottage); hummus (cícerová kaša); huspenina; hydina (mäso); jedlý hmyz (neživý); jogurt; kandizované ovocie; kandizovaný dumbier; kaviár; kefír (mliečny nápoj); kimchi (jedlo z kvasenej zeleniny); kokosové maslo; kokosové mlieko; kompóty; koncentrované vývary; kondenzované sladené mlieko; konzervované mäso; konzervované ovocie; konzervované šampiňóny; kôrovce (neživé); krokety; kyslé mlieko; lúpané semená; lúpané slnečnicové semená; mandľové mlieko; margarín; marmelády; maslo; konzervy so zeleninou; mäso; mliečne výrobky; mlieko; mrazené ovocie; mrazom sušená zelenina; mrazom sušené mäso; mušle (neživé); nápoje z arašidového mlieka; nápoje z kokosového mlieka; nápoje z mandľového mlieka; ovocná dreň; ovocné chuťovky; ovocné šaláty; polievky; prípravky na vývary (bujóny); smotana (mliečne výrobky); sójové mlieko; ryby (neživé); šľahačka; ratatouille; spracovaná zelenina; spracovaný peľ (potravina); šunka; sušená zelenina; sušené mlieko; sušené vajcia; syry; syridlá; tahini (nátierka zo sezamových jadier); tofu; tvaroh; vajcia; vaječný bielok; želatína; vtáčie mlieko (nealkoholické); vyprážené cibuľové krúžky; zeleninové šaláty; žltok; zemiakové placky; vývary (bujóny); yakitori (japonský kurací špíz); yuba (zo sójových bôbov); výťažky z rias na potravinárske použitie; zeleninové chuťovky.

30 - Kukuričné chrumky; prípravky z obilnín; jemné pečivárske výrobky; chrumky; arašidové chrumky; extrudované pochutiny obsahujúce kukuricu; extrudované pochutiny obsahujúce arašidy; syrové chrumky (pochutina); syrové guľky ako chuťovky; mleté orechy; mleté vlašské orechy; omáčky obsahujúce orechy; muškátové orechy; tyčinky z pekanových orechov; arašidové cukrovinky; cereálne tyčinky; krutóny; kukuričné pukance; kukuričné vločky; orechy v čokoláde; ovocné cukrovinky; obilninové chuťovky; obilninové vločky; oblátky; ovsené vločky; keksy; slané pečivo (krekery); sucháre; sušienky; müsli; plnené sušienky; pražená kukurica; ryžové chuťovky; agávový sirup (prírodné sladidlo); aníz (semená); aromatické prípravky do potravín; aromatické prísady do nápojov (okrem esenciálnych olejov); bulgur; čaj; bylinkové čaje; čajové náhradky; čajové nápoje; cestá na jedlá; cestá na koláče; cestoviny; chlieb; chutneys (koreniny); chuťové prísady; čokoláda; crème brûlées; croissanty; cukor; čokoládové nápoje; čokoládové nátierky; čokoládovo-orieškové nátierky; čokoládové peny; cukríky; cukrovinky; droždie; glutén (potraviny); horčica; hotdogy (teplé párky v rožku); instantná kukuričná kaša (s vodou alebo s mliekom); instantná

ryža; jedlý papier; kakao; kakaové nápoje; karamelky (cukríky); kečup; korenie; koreniny; kuchynská soľ; kukuričná krupica; kukuričná múka; kukuričné placky (tortilly); kurkuma (potravina); kuskus (krupica); kvásky; ľad do nápojov; ľadový čaj; majonézy; mandľové cesto; mandľové cukrovinky; mandľové pusinky (jemné pečivo); marcipán; marinády; mäsové šťavy; med; melasa; mletá kukurica; mliečna ryžová kaša; mliečne pudinky; mrazené jogurty (mrazené potraviny); múka; nugát; obilné klíčky (potraviny); ocot; ovocné omáčky; ovocné želé (cukrovinky); ovsený výražok (múka); palacinky; pečivo (rožky); perníky, medovníky; pesto (bazalková omáčka); pizza; spracovaná pohánka; plnené koláče; pralinky; práškové droždie; prášok do pečiva; prírodné sladidlá; propolis; pšeničná krupica; pšeničná múka (výražková); pudinky; quiches (slaný koláč); ramen (japonské rezancové jedlá); rezance; riasy (chuťové prísady); ryža; ryžové koláče; ryžové krekry; ságo; sendviče; škorica (korenina); škrob (potraviny); slad (potraviny); sladové sušienky; sójová múka; sójová omáčka; strúhanka; suši; tacos (mexické jedlo); torty; umelé sladidlá na prípravu jedál; vanilín (vanilková náhradka); včelia kašička; zákusky, koláče; zemiakové lupienky s čokoládovou polevou; zemiakové placky; zmrzliny; žuvačky; zvitky (cestoviny); zmrzlinové nanuky; zahusťovacie prípravky na varenie.

31 - Čerstvé arašidy; čerstvé zemiaky; kokosové orechy; kolové orechy; mandle (ovocie); čerstvé gaštany; čerstvé lieskové orechy; nespracované orechy; čerstvé betelové orechy; čerstvé orechy; čerstvé kešu orechy; čerstvé vlašské orechy; čerstvé pistáciové orechy; čerstvé pekanové orechy; aloa pravá (rastlina); arašidové výlisky pre zvieratá; čerstvá zelenina; čerstvé ovocie; čerstvé šampiňóny; chaluhy pre ľudskú alebo zvieraciu konzumáciu; chmeľ; chmeľové šišky; citrusové ovocie; cukrová trstina; ikry; nespracované konope; konzumné korene; kríky; kukurica; živé kvety; čerstvé záhradné bylinky; čerstvá cibuľa; nespracovaná quinoa; nespracovaná ryža; nespracované obilie; nespílené drevo; obilné klíčky (krmivo pre zvieratá); otruby; ovos; peľ (surovina); priadka morušová; pšenica; rastliny; raž; sadenice; seno; stromy; surový korok; živé ryby; živé zvieratá; zrno (osivo); slad na výrobu piva a liehovín.

(540)

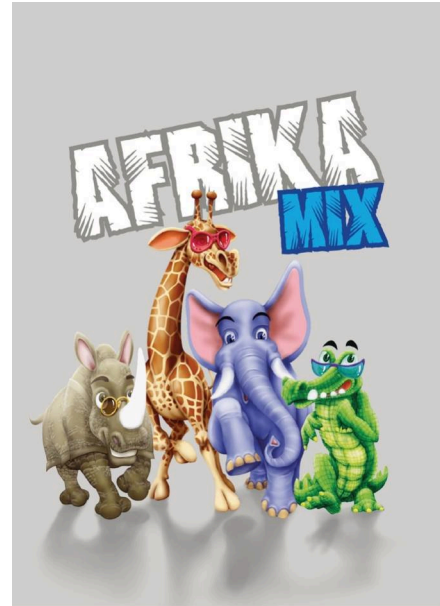

(550) obrazová

(591) biela, odtiene sivej, odtiene modrej, odtiene zelenej, odtiene fialovej, odtiene hnedej, béžová, odtiene ružovej, zlatá, čierna

(731) NAMEX,s.r.o., Gaštanová č. 6, Hurbanovo, SK;

(740) Ing. Róbert Porubčan EDING, Ivanka pri Dunaji, SK;

(210) 119-2024

(220) 19.1.2024

(511) 5, 29, 30, 31, 32, 33, 35 NCL (12)

(511) 5 - Potraviny pre dojčatá.

29 - Mlieko; syry; maslo; jogurt; mliečne výrobky; mäso; šunka; klobásy, salámy, párky; spracované mäsové výrobky; vajcia; zemiakové šaláty s obsahom majonézy (hotové jedlá); šunkové šaláty s obsahom majonézy (hotové jedlá); zeleninové šaláty s obsahom majonézy (hotové jedlá); tukové nátierky; orechové nátierky; zeleninové nátierky; smotanové nátierky; slanina; spracované ovocie; spracovaná zelenina; džemy; mäsové konzervy; konzervy so zeleninou; konzervy s ovocím; nakladaná zelenina; nakladané zeleninové zmesi; mrazené hotové jedlá pozostávajúce prevažne z mäsa, rýb, zeleniny; mrazená zelenina; mrazené cestá; zemiakové lupienky; arašidové lupienky; zemiakové placky; jedlá pozostávajúce prevažne zo zemiakov.

30 - Pekárske výrobky; med; cestoviny; sušienky, keksy; horčica; prípravky z obilnín; raňajkové cereálie; ovsené vločky; spracované zrná prosa; krúpy (potraviny); ryža; múka; cukríky; slané pečivo(krekery); solené tyčinky (trvanlivé slané pečivo); praclíky; kukuričné pufované lupienky; chrumky; zmrzliny; jemné pečivárske výrobky; melasový sirup; kukuričné pufované chlebičky; pšeničné pufované chlebičky; sucháre; plnené bagety; plnené sendviče; mrazené hotové jedlá pozostávajúce prevažne z múky; jedlá z múky; jedlá z rezancov; jedlá pozostávajúce prevažne z cestovín; majonézy; kečup.

31 - Čerstvé ovocie; čerstvá zelenina.

32 - Pivo; minerálne vody (nápoje); vody (nápoje); nealkoholické nápoje; sirupy na výrobu nápojov.
33 - Víno; alkoholické nápoje okrem piva.
35 - Maloobchodné služby s tovarmi uvedenými v triedach 5, 29, 30, 31, 32 a 33 tohto zoznamu.

(540)



(550) obrazová
(731) BILLA s.r.o., Bajkalská 19/A, Bratislava-Ružinov, SK;
(740) FAJNOR IP s. r. o., Bratislava-Petržalka, SK;

(210) 172-2024

(220) 25.1.2024

(511) 9, 35, 41 NCL (12)

(511) 9 - Softvér; nahratý softvér na počítačové hry; sťahovateľný softvér na počítačové hry; sťahovateľné počítačové programy; elektronické publikácie (sťahovateľné); platformy počítačového softvéru, nahrané alebo na stiahnutie; počítačové softvérové aplikácie (sťahovateľné); elektronické stieracie žreby na lotériové hry (softvér).

35 - Reklama; online reklama na počítačovej komunikačnej sieti; rozhlasová reklama; televízna reklama; vonkajšia reklama; reklamné agentúry; reklamné služby uskutočňované prostredníctvom spotrebiteľských lotérií; písanie reklamných textov; vydávanie reklamných textov; písanie textov scenárov na reklamné účely; grafická úprava tlačovín na reklamné účely; rozvíjanie reklamných nápadov; aktualizovanie reklamných materiálov; prenájom reklamných materiálov; rozširovanie reklamných materiálov; cielené posielanie reklamných materiálov poštou; rozširovanie reklamných oznamov; reklamné plagátovanie; prenájom reklamného času v komunikačných médiách; prenájom reklamných plôch; služby v oblasti vzťahov s médiami; tvorba reklamných filmov; predvádzanie (služby modeliek) na reklamné účely a podporu predaja; organizovanie obchodných alebo reklamných podujatí; zostavovanie zoznamov informácií na obchodné alebo reklamné účely; zostavovanie štatistík; vzťahy s verejnosťou (public relations); podnikové komunikačné služby; marketing; propagovanie športových súťaží a podujatí (reklama); podpora predaja tovarov a služieb sponzorovaním športových podujatí; vyhľadávanie sponzorov; obchodné alebo podnikateľské informácie; obchodné sprostredkovateľské služby; obchodné sprostredkovateľské služby v oblasti reklamy a marketingu; zbieranie údajov do počítačových databáz; zoraďovanie údajov v počítačových databázach; obchodný manažment pre športovcov; poradenské a konzultačné služby v oblasti podpory predaja tovarov a služieb sponzorovaním športových podujatí; poradenské a konzultačné služby v oblasti vyhľadávania sponzorov; organizovanie obchodných alebo reklamných podujatí, výstav a veľtrhov;

merchandising; získavanie zákazníkov usporadúvaním reklamných podujatí (event marketing); prieskum trhu; marketingový prieskum.

41 - Zábavná, športová a kultúrna činnosť; zábava; online hazardné hry (herne); organizovanie lotérií a stávkových hier; organizovanie lotérií a stávkových hier prostredníctvom internetu; organizovanie hier o peniaze; organizovanie elektronických žrebových lotérií; organizovanie spotrebiteľských lotérií; organizovanie žrebových lotérií; organizovanie kurzových stávok; organizovanie kurzových stávok prostredníctvom internetu; organizovanie doplnkových hier, pričom doplnková hra je číselná lotéria, ktorá je prevádzkovaná len spolu s inou číselnou lotériou; televízna zábava; rozhlasová zábava; informácie o možnostiach zábavy; vzdelávanie; organizovanie a vedenie seminárov; poradenské a konzultačné služby v oblasti organizovania a vedenia športových, zábavných, kultúrnych a vzdelávacích podujatí; tvorba televíznych predstavení; organizovanie živých vystúpení; organizovanie predstavení (manažérske služby); prenájom športových plôch; meranie času na športových podujatiach; fotografovanie; poradenské a konzultačné služby v oblasti fotografovania; organizovanie a vedenie športových, vedomostných alebo zábavných súťaží; organizácia súťaží v elektronických športoch; služby v oblasti elektronických športov; organizovanie a vedenie športových, zábavných, kultúrnych a vzdelávacích podujatí; tvorba rozhlasových a televíznych programov; písanie textov; vydávanie textov (okrem reklamných); elektronická edičná činnosť v malom (DTP služby); online poskytovanie elektronických publikácií (bez možnosti kopírovania); vydavateľské služby okrem vydávania reklamných materiálov; reportárske služby; filmové štúdiá; tvorba videozáznamov na podujatiach; online poskytovanie videozáznamov (bez možnosti kopírovania); produkcia filmov (nie reklamných); poskytovanie nestťahovateľných filmov prostredníctvom služieb na prenos videí (na požiadanie); poskytovanie nestťahovateľných televíznych programov prostredníctvom služieb na prenos videí (na požiadanie); poskytovanie športových informácií; poskytovanie športovísk; rezervácie vstupeniek na športové predstavenia.

(540)



(550) obrazová
(591) Červená, modrá, biela
(731) TIPOS, národná lotériová spoločnosť, a. s., Brečtanová 1, Bratislava-Nové Mesto, SK;
(740) LITVÁKOVÁ A SPOL., s. r. o., Bratislava-Nové Mesto, SK;

(210) 173-2024

(220) 25.1.2024

(511) 41 NCL (12)

(511) 41 - Organizovanie a vedenie konferencií; organizovanie odborných diskusií (vzdelávanie); organizovanie a vedenie konferencií so zameraním na zdravotníctvo, ekonomiku, školstvo a celospoločenské témy; organizovanie a vedenie odborných diskusií so zameraním na zdravotníctvo, ekonomiku, školstvo a celospoločenské témy (vzdelávanie); organizovanie a vedenie vzdelávacích fór s osobnou účasťou; moderovanie vzdelávacích fór s osobnou účasťou; tvorba digitálnych nahrávok (podcastov); online poskytovanie elektronických publikácií (bez možnosti kopírovania); online poskytovanie videozáznamov (bez možnosti kopírovania); poskytovanie vzdelávacích informácií so zameraním na zdravotníctvo, ekonomiku, školstvo a celospoločenské témy prostredníctvom online platformy.

(540)



(550) obrazová
 (591) žltá, tmavomodrá, krémová
 (731) Fides Richard, Mgr., Bottova ulica 3159/30, Chorvátsky Grob, SK;
 Švajdová Puškárová Zlatica, Mgr., Wolkrova 1132/15, Bratislava-Petržalka, SK;
 (740) Zathurecka INPARTNERS GROUP s.r.o., Banská Bystrica, SK;

(210) 179-2024

(220) 24.1.2024

(511) 33, 35, 41 NCL (12)

(511) 33 - Mätový likér; horké likéry; anízový likér; anízovka; aperitívy; destilované nápoje; koktaily; curaçao (pomarančový likér); digestíva (likéry a liehoviny); džin; likéry; griotka; liehoviny; brandy, vínovica; whisky; liehové esencie; alkoholové extrakty (tinktúry); alkoholické nápoje okrem piva; alkoholické nápoje s ovocím; rum; vodka; vopred pripravené miešané alkoholické nápoje (nie s pivom); alkoholické nápoje z cukrovej trstiny (nira); obilninové destilované alkoholické nápoje; alkoholické sódové nápoje; ochutené varené alkoholické sladové nápoje okrem piva.

35 - Poskytovanie obchodných informácií prostredníctvom webových stránok; cielený marketing; organizovanie a vedenie obchodných podujatí; reklama na výrobky prostredníctvom influencerov.

41 - Vyučovanie; vzdelávanie; školenia; organizovanie kultúrnych alebo vzdelávacích výstav.

(540) **Pálenô Matúša Čáka**

(550) slovná

(731) ELLIPSIS, spol. s r.o., Dojč 26, SK;

(210) 198-2024

(220) 25.1.2024

(511) 41 NCL (12)

(511) 41 - Organizovanie a vedenie konferencií; organizovanie odborných diskusií (vzdelávanie); organizovanie a vedenie konferencií so zameraním na zdravotníctvo, ekonomiku, školstvo a celospoločenské témy; organizovanie a vedenie odborných diskusií so zameraním na zdravotníctvo, ekonomiku, školstvo a celospoločenské témy (vzdelávanie); organizovanie a vedenie vzdelávacích fór s osobnou účasťou; moderovanie vzdelávacích fór s osobnou účasťou; tvorba digitálnych nahrávok (podcastov); online poskytovanie elektronických publikácií (bez možnosti kopírovania); online poskytovanie videozáznamov (bez možnosti kopírovania); poskytovanie vzdelávacích informácií so zameraním na zdravotníctvo, ekonomiku, školstvo a celospoločenské témy prostredníctvom online platformy.

(540)



(550) obrazová

(591) biela, žltá, tmavomodrá

(731) Fides Richard, Mgr., Bottova ulica 3159/30, Chorvátsky Grob, SK;
 Švajdová Puškárová Zlatica, Mgr., Wolkrova 1132/15, Bratislava-Petržalka, SK;

(740) Zathurecka INPARTNERS GROUP s.r.o., Banská Bystrica, SK;

(210) 218-2024

(220) 26.1.2024

(511) 1, 19, 42 NCL (12)

(511) 1 - Prímеси do suroviny na výpal slinku; prímеси do suroviny na výpal slinku na báze stavebného a demoličného odpadu; prímеси do suroviny na výpal slinku na báze recyklovaných materiálov zo stavebného a demoličného odpadu.

19 - Slinok; slinok s obsahom prímеси na báze stavebného a demoličného odpadu; slinok s obsahom prímеси na báze recyklovaných materiálov zo stavebného a demoličného odpadu.

42 - Výskum a vývoj nových technológií (pre zákazníkov); vývoj nových technológií na využitie recyklovaných materiálov pri výpale slinku; vývoj nových technológií na využitie stavebného a demoličného odpadu pri výpale slinku; vývoj nových technológií na využitie recyklovaných materiálov zo stavebného a demoličného odpadu pri výpale slinku; technický výskum.

(540)



- (550) obrazová
 (731) Považská cementáreň, a.s., J. Kráľa, Ladce, SK;
 (740) Peter Kubínyi SLOVAKIPATENT, Trenčín, SK;

(210) 231-2024

(220) 29.1.2024

(511) 11, 37, 39, 42 NCL (12)

(511) 11 - Tlakové vykurovacie zariadenia; pouličné lampy; radiátory ústredného kúrenia; expanzné nádrže na ústredné vykurovanie; termostatické ventily (časti ústredného kúrenia); regulačné a bezpečnostné zariadenia na plynové prístroje; bezpečnostné a regulačné zariadenia na plynové potrubia; plynové zariadenia na osvetľovanie, vykurovanie a varenie; parné a horúcovodné potrubia (časti vykurovacích zariadení); výhrevné kotly; parné kotly (nie časti strojov).

37 - Inštalácie, údržba a opravy elektrických a plynových technických zariadení, prístrojov; inštalácie a opravy konštrukcií, tlakových nádob; opravy elektromerov, zväracích transformátorov, rotačných strojov a asynchrónnych motorov; inštalácie a údržba elektrických rozvodov; protikorózne izolovanie (stavebníctvo); plynoinštalatérsvo; inštalácie, údržba a opravy protikorózných zariadení; opravy plynových spotrebičov; elektroinštalatérsvo; murárske a natieračské práce súvisiace s energetickými zariadeniami; údržba a opravy hydraulických strojov; opravy a údržba motorových vozidiel; inštalácie, opravy a údržba plynárenských zariadení vrátane plniacich staníc na plnenie zemného plynu a propánbutánu do motorových vozidiel.

39 - Distribúcia elektrickej energie a vykurovacieho tepla; doprava, rozvod, distribúcia a skladovanie vykurovacích plynov; skladovanie tovarov (úschova); tranzitná preprava zemného plynu; rozvod vykurovacieho tepla; rozvod elektriny; distribúcia, preprava a skladovanie plynu; doručovanie tovarov; preprava a skladovanie odpadu s výnimkou nebezpečného; verejná cestná hromadná nepravidelná doprava; verejná cestná nákladná doprava; požičiavanie motorových vozidiel; logistické služby v doprave; prenájom garáží; prenájom miest na parkovanie; prenájom skladísk; sťahovanie; sprostredkovanie dopravy a prepravy.

42 - Projektová a inžinierska činnosť v investičnej výstavbe; projektovanie elektrorozvodných sietí, transformovni, rozvodní, priemyselných a slaboprúdových elektroinštalácií; inžinierska činnosť v oblasti distribučného systému vysokonapäťových sietí; technická kontrola elektrických zariadení, vykurovacích zariadení, plynových zariadení; technologické poradenstvo; kontroly kvality a overovanie elektrických zariadení, prevádzkových kotlov, plynových zariadení, zdvíhacích zariadení,

elektromerov a meracích súprav; tvorba počítačového softvéru.

(540) žltá bodka

(550) slovná

(731) Energie2, a.s., Lazaretská 3A, Bratislava-Staré Mesto, SK;

(740) Reháč Marek, Topoľčany, SK;

(210) 250-2024

(220) 31.1.2024

(511) 5 NCL (12)

(511) 5 - Farmaceutické prípravky a látky.

(540) HYLAK FORTE

(550) slovná

(731) ratiopharm GmbH, Graf-Arco-Str. 3, D-89079 Ulm, DE;

(740) Zivko Mijatovic and Partners s. r. o., Bratislava-Petržalka, SK;

(210) 259-2024

(220) 31.1.2024

(511) 12, 35, 39 NCL (12)

(511) 12 - Spacie vozne; lokomotívy; železničné vozne; dopravné prostriedky na pohyb po zemi, vo vzduchu, po vode alebo po kofajniciach; karosérie dopravných prostriedkov; komíny lokomotív; železničný vozový park.

35 - Poskytovanie obchodných alebo podnikateľských informácií; reklamné plagátovanie; rozširovanie reklamných materiálov; cielené posielanie reklamných materiálov poštou; aktualizovanie reklamných materiálov; prieskum trhu; obchodné odhady; obchodný alebo podnikateľský prieskum; vydávanie reklamných textov; reklama; rozhlasová reklama; vzťahy s verejnosťou (public relations); televízna reklama; marketingový prieskum; prieskum verejnej mienky; online reklama na počítačovej komunikačnej sieti; zostavovanie štatistík; grafická úprava tlačovín na reklamné účely; marketing; telemarketingové služby; zostavovanie zoznamov informácií na obchodné alebo reklamné účely; cielený marketing; vonkajšia reklama.

39 - Železničná doprava; doprava cestujúcich; sprostredkovanie dopravy; služby vodičov; informácie o možnostiach dopravy; rezervácie dopravy; informácie o dopravnej premávke; logistické služby v doprave.

(540)

(550) obrazová

(591) Modrá, oranžová (RAL 5002, RAL 5005, RAL 2000 3).

(731) Leo Express Slovensko s.r.o., Pražská 3222/11, Bratislava-Staré Mesto, SK;

(740) Hronček & Partners, s. r. o., Martin, SK;

(210) 262-2024

(220) 1.2.2024

(511) 16, 35, 36, 41 NCL (12)

(511) 16 - Časopisy (periodiká); noviny; tlačoviny; brožúry; knihy; prospekty; príručky; plagáty; katalógy; ročenky; letáky; kalendáre; omaľovánky; periodiká; papiernický tovar; reklamné tabule z papiera, kartónu alebo lepenky; papierové alebo lepenkové krabice; papierové alebo lepenkové prepravné obaly na fľaše; papierové alebo lepenkové pútače; grafické reprodukcie; albumy; atlasy; fotografie (tlačoviny); tlačivá (formuláre); pečiatky; pečate; písacie potreby; školské potreby (papiernický tovar); kancelárske potreby okrem nábytku; lepidlá na kancelárske použitie alebo pre domácnosť; papierové alebo plastové vrecia, vrecká a puzdrá na balenie.

35 - Reklama; reklamné agentúry; online reklama na počítačovej komunikačnej sieti; marketing; vydávanie reklamných textov; aktualizovanie reklamných materiálov; cielené posielanie reklamných materiálov poštou; podpora predaja pre tretie osoby; služby predplácania novín a časopisov pre tretie osoby; organizovanie obchodných alebo reklamných výstav; odborné obchodné alebo podnikateľské poradenstvo; služby porovnávania cien; grafická úprava tlačovín na reklamné účely; prepisovanie správ (kancelárske práce); vyhľadávanie informácií v počítačových súboroch pre tretie osoby; zbieranie údajov do počítačových databáz; prieskum trhu; obchodné alebo podnikateľské informácie; optimalizácia internetových vyhľadávačov na podporu predaja; maloobchodné služby s tovarmi uvedenými v triede 16 tohto zoznamu; veľkoobchodné služby s tovarmi uvedenými v triede 16 tohto zoznamu; poskytovanie informácií o službách uvedených v tejto triede prostredníctvom komunikačných médií, elektronickej pošty, SMS správ, počítačových sietí a internetu.

36 - Organizovanie dobročinných zbierok.

41 - Zábava; vzdelávanie; online vydávanie elektronických kníh a časopisov; online poskytovanie elektronických publikácií (bez možnosti kopírovania); vydávanie online časopisov s obsahom tvoreným používateľmi; zábava prostredníctvom zdieľania videí a fotografií; informácie o možnostiach zábavy; poskytovanie informácií o možnostiach rekreácie; informácie o výchove a vzdelávaní; elektronická edičná činnosť v malom (DTP služby); organizovanie vedomostných alebo zábavných súťaží; fotografické reportáže; fotografovanie; produkcia filmov (nie reklamných); organizovanie a vedenie koncertov; nahrávanie videopások; organizovanie kultúrnych alebo vzdelávacích výstav; organizovanie plesov; organizovanie kultúrnych predstavení; organizovanie živých vystúpení; písanie textov (okrem reklamných); plánovanie a organizovanie večierkov; praktický výcvik (ukážky); reportérske služby; školenia; vydávanie kníh; vydávanie textov (okrem reklamných); vyučovanie; poskytovanie informácií o službách uvedených v tejto triede prostredníctvom komunikačných médií, elektronickej pošty, SMS správ, počítačových sietí a internetu.

(540)

SRDCE NA DLANI

(550) obrazová

(591) okrová

(731) Platforma dobrovoľníckych centier a organizácií, Ružová 4038/13, Banská Bystrica, SK;

(740) Ing. Ivan Belička - Markoffice - známková, patentová a súdnoznalecká kancelária, Banská Bystrica, SK;

(210) 279-2024

(220) 2.2.2024

(511) 41 NCL (12)

(511) 41 - Športová a kultúrna činnosť; výchova; zábava; organizovanie vedomostných alebo zábavných súťaží; vzdelávanie; produkcia filmov (nie reklamných); divadelné predstavenia; tvorba divadelných alebo iných predstavení; organizovanie a vedenie konferencií; informácie o možnostiach zábavy; organizovanie kultúrnych alebo vzdelávacích výstav; organizovanie živých vystúpení; organizovanie a vedenie seminárov; organizovanie a vedenie tvorivých dielní (výučba); písanie textov scenárov nie na reklamné účely; titulkovanie; hudobné skladateľské služby; fotografovanie; nahrávanie videopások; organizovanie a vedenie koncertov; skladanie piesní; písanie televíznych a filmových scenárov (tvorba); režirovanie filmov (okrem reklamných); maľovanie na tvár; organizovanie a vedenie zábavných podujatí; hudobná výchova a vzdelávanie; tvorba digitálnych nahrávok (podcastov).

(540)

(550) obrazová

(731) Popov Sergey, Žatevná 3276/10, Bratislava-Dúbravka, SK;

(210) 284-2024

(220) 4.2.2024

(511) 3, 4, 11, 19, 37 NCL (12)

(511) 3 - Neliečivé kozmetické a toaletné prípravky; mydlá; kozmetické prípravky do kúpeľa; prípravky na vlasovú onduláciu; kozmetické prípravky; kozmetické krémy; krémy na kožu; odličovacie prípravky; šampóny; prípravky do kúpeľa (nie na lekárske použitie); micelárna voda.

4 - Sviečky a knôty na svietenie.

11 - Hydromasážne vane; saunovacie zariadenia.

19 - Nekomové bazény (stavebníctvo).

37 - Údržba bazénov.

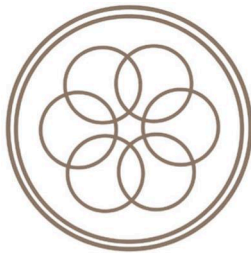
(540)**REDONDO SPA**

HOT TUB - SWIM SPA - SKIN CARE

(550) obrazová

(591) hnedá - #9F8A7C

(731) Polák Šimon, Novozámocká 29/123, Nitra, SK;

(210) 286-2024

(220) 5.2.2024

(511) 28, 31, 41 NCL (12)

(511) 28 - Umelé rybárske návnady; rybárske udice; podberáky pre rybarov; rybárske plaváky; háčiky na lov rýb; návnady na lov a rybolov; rybárske náradie; rybárske vlasce; rybárske navijaky; koše na rybolov; plaváky (rybársky výstroj); snímače záberu (rybársky výstroj); rybárske pachové návnady.

31 - Živé ryby; živé rybárske návnady; krmivo pre zvieratá; suché krmivo.

41 - Zábava; organizovanie vedomostných alebo zábavných súťaží; poskytovanie zariadení na oddych a rekreáciu; organizovanie športových súťaží; praktický výcvik (ukážky); informácie o možnostiach rekreácie; požičiavanie športového výstroja (okrem dopravných prostriedkov); koučovanie (školenie).

(540)

(550) obrazová

(591) čierna, zelená, hnedá, sivá, biela

(731) Klačan Peter, Alekšince 239, SK;

(740) JUDr. Sabína Šurinová Barciová, advokátka, Alekšince, SK;

(210) 288-2024

(220) 2.2.2024

(511) 29, 31, 41, 44 NCL (12)

(511) 29 - Krvavé jaternice; údeniny; maslo; maslové krémy; smotana (mliečne výrobky); syry; mlieko; syridlá; mäso; huspenina; divina; tukové substancie na výrobu pokrmových tukov; tukové nátierky; šunka; jogurt; mäsové výťažky; kefír (mliečny nápoj); kumys (mliečny nápoj); mliečne nápoje (s vysokým obsahom mlieka); srvátka; mliečne výrobky; slanina; špik (potraviny); vajcia; pečevná paštéta; klobásy, salámy, párky; solené potraviny; bravčová masť; hydina (mäso); pečeň; konzervované mäso; šľahačka; bravčové mäso; hovädzie mäso; mäsové konzervy; párky v cestíčku; tvaroh; mliečne koktaily; mlieko obohatené bielkovinami; mliečne fermenty na prípravu jedál; "smetana" (ruská kyslá smotana); tepelne upravené fermentované mlieko; kyslé mlieko; sušené mlieko; mrazom sušené mäso; párky na prípravu hotdogov; jaternice; čerstvé prírodné syry (quark); čerstvé prírodné syry (cottage); kyslomliečne nápoje; mäsové chuťovky.

31 - Zvieratá chované v zverincoch; živé zvieratá; živá hydina.

41 - Zábavné parky; zábava; organizovanie vedomostných alebo zábavných súťaží; poskytovanie zariadení na oddych a rekreáciu; vyučovanie; vzdelávanie; školenia; zoologické záhrady (služby); poskytovanie športovísk; informácie o možnostiach zábavy; služby poskytované prázdninovými tábormi (zábava); organizovanie živých vystúpení; organizovanie športových súťaží; tábory na športové sústredenia; prenájom športových plôch; organizovanie a vedenie zábavných podujatí; organizovanie a vedenie športových podujatí.

44 - Chov zvierat; starostlivosť o čistotu zvierat.

(540) Madonan

(550) slovná

(731) Madonan s.r.o., Železničná 4/A, Hlohovec, SK;

(740) Sidor a partneri, s. r. o., Hlohovec, SK;

(210) 289-2024

(220) 5.2.2024

(511) 35, 41, 42 NCL (12)

(511) 35 - Reklama; marketingový prieskum; organizovanie obchodných alebo reklamných výstav; online reklama na počítačovej komunikačnej sieti; prenájom reklamného času v komunikačných médiách; písanie reklamných textov; grafická úprava tlačovín na reklamné účely; marketing; optimalizácia návštevnosti webových stránok; platené reklamné služby typu "klikni sem"; poskytovanie obchodných informácií prostredníctvom webových stránok; online poskytovanie obchodného priestoru pre nákupcov a predajcov tovarov a služieb; indexovanie webových stránok na obchodné alebo reklamné účely; písanie

textov scenárov na reklamné účely; zostavovanie zoznamov informácií na obchodné alebo reklamné účely; cielený marketing; marketing v rámci vydávania softvéru; určovanie modelov nákupného alebo spotrebného správania sa zákazníkov na obchodné alebo marketingové účely; marketing prostredníctvom influencerov; vývoj marketingových koncepcií; marketing prostredníctvom umiestňovania produktov vo virtuálnom prostredí (pre tretie osoby).
41 - Vydávanie textov (okrem reklamných); školenia; online vydávanie elektronických kníh a časopisov; písanie textov; odborné školenia zamerané na odovzdávanie know-how.

42 - Tvorba a udržiavanie webových stránok pre tretie osoby; hosťovanie na webových stránkach; prenájom webových serverov; poradenstvo pri tvorbe webových stránok; poskytovanie informácií o počítačových technológiách a programovaní prostredníctvom webových stránok; tvorba a navrhovanie zoznamov informácií z webových stránok pre tretie osoby (informačnotechnologické služby).

(540)



- (550) obrazová
(591) modrá - #002366
biela - #faf9f6
(731) Milčík Jozef, J.Kalinčiaka 3281/9, Vrútky, SK;

- (210) 294-2024
(220) 5.2.2024
(511) 33, 35 NCL (12)
(511) 33 - Alkoholické nápoje okrem piva; destilované nápoje; liehoviny.
35 - Reklamné služby; maloobchodné a veľkoobchodné služby s alkoholickými nápojmi.

(540)



narodeninová BOROVIČKA

- (550) obrazová
(731) EURO CENTER TRADE s.r.o., Budovateľská 50, Prešov, SK;
(740) PETRÁN A PARTNERI ADVOKÁTSKA KANCELÁRIA s. r. o., Prešov, SK;

- (210) 299-2024
(220) 6.2.2024
(511) 35 NCL (12)
(511) 35 - Obchodné alebo podnikateľské informácie.
(540) **Lista**
(550) slovná
(731) Zhu Luojie, Okružná 2060/9, Dolný Kubín, SK;

- (210) 300-2024
(220) 6.2.2024
(511) 32, 35, 41, 43 NCL (12)
(511) 32 - Nealkoholické ovocné výťažky; pivo; d'umbierové pivo (zázvorové); sladové pivo; pivná mladinka; nealkoholické ovocné nápoje; srvátkové nápoje; prípravky na výrobu nealkoholických nápojov; príchute na výrobu nealkoholických nápojov; ovocné džúsy; sirupy na výrobu nápojov; vody (nápoje); prípravky na výrobu sýtenej vody; lítiová voda; minerálne vody (nápoje); sódová voda (sifón); stolové vody; mušty; limonády; chmeľové výťažky na výrobu piva; zeleninové džúsy (nápoje); sirupy na výrobu limonád; sladina (výluh sladu); hroznový mušt (nekvasený); orgeada (nealkoholický nápoj); sóda; šerbety (nápoje); paradajkový džús (nápoj); nealkoholické nápoje; tablety na prípravu šumivých nápojov; prášky na prípravu šumivých nápojov; sýtené vody; sarsaparila (nealkoholický nápoj); nealkoholické aperitívy; nealkoholické koktaily; ovocné nektáre; izotonické nápoje; nealkoholický jablkový mušt; kvas (nealkoholický nápoj); medové nealkoholické nápoje; mixované ovocné alebo zeleninové nápoje; nealkoholické nápoje s aloou pravou; pivové koktaily;

sójové nápoje, nie náhradky mlieka; proteínové nápoje pre športovcov; ryžové nápoje, nie náhradky mlieka; nealkoholické nápoje s kávovou príchuťou; nealkoholické nápoje s čajovou príchuťou; jačmenné pivo; energetické nápoje; nealkoholické nápoje zo sušeného ovocia; ochutené pivo; suché škrobové zmesi na prípravu nápojov; koktaily z nealkoholického piva; nealkoholické pivo; prášky na prípravu nealkoholických nápojov; mrazený chmeľ na varenie piva; chmeľové granuly na varenie piva; sušený chmeľ na varenie piva.

35 - Pomoc pri riadení obchodnej činnosti; poskytovanie obchodných alebo podnikateľských informácií; reklamné plagátovanie; kancelárie zaoberajúce sa dovozom a vývozom; komerčné informačné kancelárie; analýzy nákladov; rozširovanie reklamných materiálov; fotokopírovacie služby; sprostredkovateľne práce; prenájom kancelárskych strojov a zariadení; účtovníctvo; vedenie účtovných kníh; zostavovanie výpisov z účtov; obchodné alebo podnikové audity (revízia účtov); poradenstvo pri organizovaní a riadení obchodnej činnosti; personálne poradenstvo; poradenstvo pri riadení podnikov; písanie na stroji; predvádzanie tovaru; cielené posielanie reklamných materiálov poštou; pomoc pri riadení obchodných alebo priemyselných podnikov; aktualizovanie reklamných materiálov; rozširovanie vzoriek tovarov; odborné posudky efektívnosti podnikov; dražby; prieskum trhu; obchodné odhady; obchodný alebo podnikateľský prieskum; prenájom reklamných materiálov; poradenstvo pri organizovaní obchodnej činnosti; vydávanie reklamných textov; reklama; rozhlasová reklama; obchodný alebo podnikateľský výskum; vzťahy s verejnosťou (public relations); stenografické služby; televízna reklama; prepisovanie správ (kancelárske práce); aranžovanie výkladov; reklamné agentúry; poradenské služby pri riadení obchodnej činnosti; predvádzanie (služby modeliek) na reklamné účely a podporu predaja; marketingový prieskum; správa počítačových súborov; odborné obchodné alebo podnikateľské poradenstvo; hospodárske (ekonomické) predpovede; organizovanie obchodných alebo reklamných výstav; obchodné alebo podnikateľské informácie; prieskum verejnej mienky; príprava miezd a výplatných listín; nábor zamestnancov; administratívne služby poskytované pri premiestňovaní podnikov; prenájom reklamných plôch; podpora predaja pre tretie osoby; sekretárske služby; vypracovávanie daňových priznaní; odkazovacie telefónne služby (pre neprítomných predplatiteľov); spracovanie textov; služby predplácania novín a časopisov pre tretie osoby; zásielkové reklamné služby; administratívna správa hotelov; obchodný manažment výkonných umelcov; zbieranie údajov do počítačových databáz; zoraďovanie údajov v počítačových databázach; organizovanie obchodných veľtrhov; prenájom fotokopírovacích strojov; online reklama na počítačovej komunikačnej sieti; zásobovacie služby pre tretie osoby (nákup tovarov a služieb pre iné podniky); vyhľadávanie informácií v počítačových

súboroch pre tretie osoby; prenájom reklamného času v komunikačných médiách; prehľad tlače (výstrižkové služby); prenájom predajných automatov; výber zamestnancov pomocou psychologických testov; služby porovnávania cien; prezentácia výrobkov v komunikačných médiách pre maloobchod; obchodné informácie a rady spotrebiteľom pri výbere tovarov a služieb; predplatné telekomunikačných služieb pre tretie osoby; administratívne spracovanie obchodných objednávok; obchodná správa licencií výrobkov a služieb pre tretie osoby; subdodávateľské služby (obchodné služby); fakturácie; písanie reklamných textov; zostavovanie štatistík; grafická úprava tlačovín na reklamné účely; vyhľadávanie sponzorov; organizovanie módných prehliadok na podporu predaja; tvorba reklamných filmov; obchodný manažment pre športovcov; marketing; telemarketingové služby; maloobchodné služby s farmaceutickými, zverolekáorskými a hygienickými prípravkami a so zdravotníckymi potrebami; prenájom predajných stánkov; poskytovanie obchodných alebo podnikateľských kontaktných informácií; optimalizácia internetových vyhľadávačov na podporu predaja; optimalizácia návštevnosti webových stránok; platené reklamné služby typu „klikni sem“; obchodné sprostredkovateľské služby; obchodný manažment pre poskytovateľov služieb na voľnej nohe; vyjednávanie a uzatváranie obchodných transakcií pre tretie osoby; aktualizácia a údržba údajov v počítačových databázach; riadenie obchodnej činnosti v stavebníctve; poskytovanie obchodných informácií prostredníctvom webových stránok; online poskytovanie obchodného priestoru pre nákupcov a predajcov tovarov a služieb; rozvíjanie reklamných nápadov; externé administratívne riadenie podnikov; podávanie daňových priznaní; podnikové riadenie refundovaných programov pre tretie osoby; prenájom billboardov; písanie životopisov pre tretie osoby; indexovanie webových stránok na obchodné alebo reklamné účely; správa programov pre pravidelných cestujúcich v leteckej doprave; plánovanie stretnutí (kancelárske práce); pripomínanie stretnutí (kancelárske práce); správa spotrebiteľských vernostných programov; písanie textov scenárov na reklamné účely; záznamy písomnej komunikácie a údajov; aktualizácia a údržba informácií v registroch; zostavovanie zoznamov informácií na obchodné alebo reklamné účely; obchodné sprostredkovateľské služby v oblasti priradovania potenciálnych súkromných investorov k podnikateľom, ktorí žiadajú o financovanie; výroba telešopingových programov; poradenstvo v oblasti komunikácie (vzťahy s verejnosťou); poradenstvo v oblasti komunikácie (reklama); dohodovanie obchodných zmlúv pre tretie osoby; podpora predaja tovarov a služieb sponzorovaním športových podujatí; konkurenčné spravodajské služby; obchodné spravodajské služby; finančné a účtovné audity; online maloobchodné služby s digitálnou sťahovateľnou hudbou; online maloobchodné služby so sťahovateľnými vyzváňacími tónmi; online maloobchodné služby so

sťahovateľnou nahratou hudbou alebo nahratými filmami; veľkoobchodné služby s farmaceutickými, zverolekáarskymi a hygienickými prípravkami a so zdravotníckymi potrebami; služby darčkových zoznamov; cielený marketing; dočasné riadenie podnikov; vonkajšia reklama; maloobchodné služby s umeleckými dielami poskytované galériami; administratívna asistencia pri odpovediach na verejné súťaže; marketing v rámci vydávania softvéru; služby v oblasti vzťahov s médiami; podnikové komunikačné služby; prenájom kancelárskeho vybavenia v zdieľaných kancelárskych priestoroch; komerčné lobistické služby; poskytovanie spotrebiteľských posudkov tovarov na obchodné alebo reklamné účely; poskytovanie spotrebiteľských rebričkov tovarov na obchodné alebo reklamné účely; poskytovanie spotrebiteľských ohodnotení tovarov na obchodné alebo reklamné účely; služby telefónnych ústrední; maloobchodné služby s pekárskymi výrobkami; určovanie modelov nákupného alebo spotrebného správania sa zákazníkov na obchodné alebo marketingové účely; administratívne služby pri odporúčaní špecializovaných lekárov; obchodné poradenské služby v oblasti digitalizácie; obchodné sprostredkovateľské služby nadväzovania kontaktov medzi rôznymi odborníkmi a zákazníkmi; recepčné služby pre návštevníkov (kancelárske práce); vypracovávanie štúdií o ziskovosti podnikov; poskytovanie informácií z telefónnych zoznamov; predplácanie služieb elektronického mýtného systému (ETC) pre tretie osoby; organizovanie a vedenie obchodných podujatí; spracovanie údajov (kancelárske práce); prenájom registračných pokladníc; vyhľadávanie potenciálnych zákazníkov; počítačom riadená správa lekárskeho záznamov a dokumentov; online objednávkové reštauračné služby rozvozu jedla alebo jedlo so sebou; vytváranie identity značky pre tretie osoby (reklamné služby); reklama na výrobky prostredníctvom influencerov; marketing prostredníctvom influencerov; vyhľadávanie potenciálnych zákazníkov pre tretie osoby; vývoj marketingových koncepcií; online maloobchodné služby s virtuálnym oblečením (sťahovateľné); vývoj stratégií obchodných organizácií v oblasti sociálnej zodpovednosti podnikov; maloobchodné služby so sťahovateľnými digitálnymi obrazovými súbormi overenými nezameniteľnými tokenmi (NFT); vyhľadávanie obchodných partnerov; marketing prostredníctvom umiestňovania produktov vo virtuálnom prostredí (pre tretie osoby); poskytovanie online trhu pre kupujúcich a predajcov sťahovateľných digitálnych obrazových súborov overených nezameniteľnými tokenmi (NFT).

41 - Akadémie (vzdelávanie); zábavné parky; zábava; drezára zvierat; prenájom kinematografických prístrojov; služby estrádných umelcov; filmové štúdiá; cirkusové predstavenia; organizovanie vedomostných alebo zábavných súťaží; korešpondenčné vzdelávacie kurzy; telesná výchova; prenájom dekorácií na predstavenia; poskytovanie zariadení na

oddych a rekreáciu; rozhlasová zábava; vydávanie textov (okrem reklamných); vyučovanie; vzdelávanie; školenia; požičiavanie zvukových nahrávok; požičiavanie kinematografických filmov; produkcia filmov (nie reklamných); gymnastický výcvik; požičovne kníh (kníhnice); vydávanie kníh; požičiavanie rozhlasových a televíznych prijímačov; tvorba rozhlasových a televíznych programov; varetné predstavenia; služby orchestrov; divadelné predstavenia; tvorba divadelných alebo iných predstavení; televízna zábava; prenájom divadelných kulís; zoologické záhrady (služby); poskytovanie športovísk; pózovanie modelov výtvarným umelcom; služby pojazdných knižníc; služby kasín (hazardné hry); organizovanie a vedenie kolokvií; organizovanie a vedenie konferencií; organizovanie a vedenie kongresov; diskotéky (služby); informácie o výchove a vzdelávaní; skúšanie, preskúšavanie (pedagogická činnosť); informácie o možnostiach zábavy; organizovanie kultúrnych alebo vzdelávacích výstav; hazardné hry (herne); poskytovanie golfových ihrísk; fitness kluby (zdravotné a kondičné cvičenia); služby poskytované prázdninovými tábormi (zábava); organizovanie živých vystúpení; premietanie kinematografických filmov; detské škôlky (vzdelávanie); organizovanie športových súťaží; plánovanie a organizovanie večierkov; praktický výcvik (ukážky); poskytovanie múzejných priestorov; nahrávacie štúdiá (služby); poskytovanie informácií o možnostiach rekreácie; požičiavanie potápačského výstroja; požičiavanie športového výstroja (okrem dopravných prostriedkov); prenájom štadiónov; prenájom videorekordérov; požičiavanie videopások; organizovanie a vedenie seminárov; tábory na športové sústredenia; organizovanie a vedenie sympózií; meranie času na športových podujatiach; internátne školy; organizovanie a vedenie tvorivých dielní (výučba); organizovanie súťaží krásy; rezervácie vstupeniek na zábavné predstavenia; postsynchronizácia, dabing; náboženská výchova; organizovanie lotérií; organizovanie plesov; organizovanie predstavení (manažérske služby); herne s hracími automatmi (služby); požičiavanie audioprístrojov; prenájom osvetľovacích prístrojov do divadelných sál a televíznych štúdií; prenájom tenisových kurtov; požičiavanie videokamier; písanie textov scenárov nie na reklamné účely; strihanie videopások; online vydávanie elektronických kníh a časopisov; elektronická edičná činnosť v malom (DTP služby); titulkovanie; online poskytovanie počítačových hier (z počítačových sietí); karaoke služby; hudobné skladateľské služby; nočné kluby (zábava); online poskytovanie elektronických publikácií (bez možností kopírovania); fotografické reportáže; fotografovanie; poradenstvo pri voľbe povolania (v oblasti výchovy a vzdelávania); reportérske služby; prekladateľské služby; tlmočenie do posunkovej reči; nahrávanie videopások; fotografovanie na mikrofilm; služby agentúr ponúkajúcich vstupenky na zábavné podujatia; písanie textov; organizovanie a vedenie

koncertov; kaligrafické služby; zalamovanie textov (nie na reklamné účely); organizovanie módnych prehliadok na zábavné účely; koučovanie (školenie); prenájom športových plôch; služby diskdžokejov; tlmočenie; služby osobných trénerov (fitnes cvičenia); kurzy telesného cvičenia; odborné preškolenie; hudobná tvorba; požičiavanie hračiek; prenájom vybavenia herní; školské služby (vzdelávanie); online poskytovanie digitálnej hudby (bez možnosti kopírovania); online poskytovanie videozáznamov (bez možnosti kopírovania); individuálne vyučovanie; organizovanie a vedenie vzdelávacích fór s osobnou účasťou; skladanie piesní; písanie televíznych a filmových scenárov (tvorba); turistické prehliadky so sprievodcom; vyučovanie pomocou simulátorov; poskytovanie nestahovateľných filmov prostredníctvom služieb na prenos videí (na požiadanie); poskytovanie nestahovateľných televíznych programov prostredníctvom služieb na prenos videí (na požiadanie); vyučovanie japonského čajového obradu sado; vyučovanie bojového umenia aikido; prenájom umeleckých diel; prenájom interiérových akvárií; organizovanie horolezeckých túr so sprievodcom; organizovanie zábavných podujatí, na ktorých sú účastníci oblečení v divadelných kostýmoch (cosplay); kultúrne, vzdelávacie alebo zábavné služby poskytované galériami umenia; distribúcia filmov; odborné školenia zamerané na odovzdávanie know-how; asistenčné vzdelávacie služby pre osoby s individuálnymi potrebami; odborný výcvik džuda; vzdelávanie a kvalifikačné skúšky na pilotáž dronov; služby zvukových technikov na podujatiach; tvorba videozáznamov na podujatiach; služby osvetľovacích technikov na podujatiach; režírovanie filmov (okrem reklamných); poskytovanie spotrebiteľských posudkov tovarov na kultúrne alebo zábavné účely; poskytovanie spotrebiteľských rebríčkov tovarov na kultúrne alebo zábavné účely; poskytovanie spotrebiteľských ohodnotení tovarov na kultúrne alebo zábavné účely; prenájom trenažérov; posudzovanie fyzickej zdatnosti na tréningové účely; maľovanie na tvár; organizácia súťaží v elektronických športoch; réžia predstavení; služby v oblasti elektronických športov; služby knižníc v oblasti hier; multimediálne knižnice; fotografovanie pomocou dronu; tvorba videonahrávok pomocou dronov; prenos obchodných znalostí a know-how (školenie); školenia a skúšky (pedagogická činnosť) s cieľom získania dokladov o vzdelaní; výskum v oblasti vzdelávania; prenájom čítačiek elektronických kníh; organizovanie a vedenie zábavných podujatí; organizovanie a vedenie športových podujatí; hudobná výchova a vzdelávanie; titulkovanie pre nepočujúcich; organizovanie unikových hier; prezentácia múzejných expozícií; tvorba digitálnych nahrávok (podcastov); prenájom filmových rekvizít; časové plánovanie rozhlasových a televíznych programov; online poskytovanie obrázkov (nestahovateľných); online poskytovanie virtuálnych prehliadok so sprievodcom; poskytovanie zariadení na hranie rolových hier (LARP); cestovné služby simulované vo virtuálnom

prostredí na zábavné účely; zábavné služby poskytované vo virtuálnom prostredí; organizovanie pretekov zvierat; organizovanie súťaží krásy zvierat; prenájom humanoidných robotov s komunikačnými a vzdelávacími funkciami na zábavu ľudí.

43 - Ubytovacie kancelárie (hotely, penzióny); dodávanie hotových jedál a nápojov na objednávku (katering); domovy dôchodcov; kaviarne; samoobslužné jedálne; poskytovanie pozemkov pre kempingy; závodné jedálne; prenájom prechodného ubytovania; penzióny; turistické ubytovne; hotelové ubytovacie služby; detské jasle; reštauračné (stravovacie) služby; rezervácie ubytovania v penziónoch; rezervácie ubytovania v hoteloch; samoobslužné reštaurácie; rýchle občerstvenie (snackbary); ubytovanie pre zvieratá; bary (služby); prázdninové tábory (ubytovacie služby); prenájom prenosných stavieb; rezervácie prechodného ubytovania; motely (služby); požičiavanie stoličiek, stolov, obrusov a nápojového skla; prenájom prednáškových sál; požičiavanie turistických stanov; požičiavanie prístrojov na prípravu jedál; prenájom automatov na pitnú vodu; prenájom osvetľovacích zariadení; ozdobné vyrezávanie ovocia a zeleniny; recepčné služby pre dočasné ubytovanie (správa príchodov a odchodov); reštaurácie s japonskou kuchyňou (washoku); reštaurácie s japonskou kuchyňou (udon a soba); zdobenie jedál; zdobenie zákuskov; informácie a poradenstvo pri príprave jedál; služby osobných kuchárov; služby barov s vodnými fajkami; recepčné služby pri dočasnom ubytovaní (vydávanie kľúčov); útulky pre zvieratá; prechodné ubytovanie poskytované pri osamostatňovaní sa mladých; prenájom ubytovania počas prázdnin; prenájom kuchynských drezov; prenájom prenosných šatní; hodnotenie jedál (poskytovanie informácií o jedlách a nápojoch); služby reštaurácií „jedlo so sebou“; prenájom nábytku; prenájom kancelárskeho nábytku; prenájom robotov na prípravu nápojov; virtuálne reštauračné služby.

(540) BEERstrica

(550) slovná

(731) Weiss Marek, Ing., Bernolákova 6032/7, Banská Bystrica, SK;

(740) Lion Law Partners s.r.o., Banská Bystrica, SK;

(210) 311-2024

(220) 6.2.2024

(511) 37, 41, 44, 45 NCL (12)

(511) 37 - Upratovacie služby pre domácnosti.

41 - Vzdelávanie; školenia; organizovanie a vedenie konferencií; organizovanie a vedenie seminárov; online vydávanie elektronických kníh a časopisov; prenos obchodných znalostí a know-how (školenie).

44 - Starostlivosť o ženy po pôrode; terapeutické služby; psychologické služby; ošetrovateľské služby; ošetrovateľské služby (návštevy v domácnosti);

poradenstvo v oblasti stravovania a výživy; terapeutické bankovanie; fyzioterapia.

45 - Opatrovanie detí doma; individuálna nezdavotnícka starostlivosť o ženy v tehotenstve a šestonedelí vrátane pôrodu (duly); poskytovanie nelekárskej domácej starostlivosti jednotlivcom; astrologické poradenstvo.

(540)



(550) obrazová

(591) biela, čierna, sivá, cyklámenová, marhuľová

(731) Láskavé šestonedelie s.r.o., Na križovatkách 1839/27A, Bratislava-Ružinov, SK;

(740) JUDr. Tomáš Sninčák, PhD., LL.M., advokát, Bratislava-Staré Mesto, SK;

(210) 313-2024

(220) 7.2.2024

(511) 35, 41, 44 NCL (12)

(511) 35 - Reklama; obchodný manažment, obchodná organizácia a obchodná administratíva; kancelárske práce.

41 - Výchova; vzdelávanie; zábava; športová a kultúrna činnosť.

44 - Lekárske služby; zverolekárske služby; starostlivosť o hygienu a krásu ľudí alebo zvierat; služby v poľnohospodárstve, akvakultúre, záhradníctve a lesníctve.

(540)



(550) obrazová

(591) biela, čierna, modrá, zelená, oranžová, ružová

(731) Marčeková Katarína, Mgr., Krajná 16470/34, Bratislava-Ružinov, SK;

(740) Advokátska kancelária Encinger s. r. o., Bratislava-Rusovce, SK;

(210) 314-2024

(220) 7.2.2024

(511) 29, 32, 40, 41, 43 NCL (12)

(511) 29 - Mliečne výrobky; kyslomliečne výrobky; mlieko; mliečne nápoje (s vysokým obsahom mlieka); zinčica; kyslomliečne nápoje; fermentované mliečne nápoje; mliečne dezerty (mliečne výrobky); bryndza (mliečny výrobok); maslo; syry; parené syry; údené syry; zrejúce syry; grilovacie syry; tavené syry; hrudkové mliekarenské syry; jogurty; jogurtové dezerty (mliečne výrobky); syrové nátierky; bryndzové nátierky; jogurtové nátierky; delaktózované mliečne výrobky; delaktózované mliečne nátierky.

32 - Srvátkové nápoje.

40 - Spracovanie mlieka.

41 - Organizovanie degustácií a ochutnávok jedla a nápojov, nie na reklamné účely; ochutnávky gurmánskych špecialít nie na reklamné účely.

43 - Rýchle občerstvenie (snackbary); dodávanie hotových jedál a nápojov na objednávku (katering); zdobenie jedál.

(540)



(550) obrazová

(731) Bryndziareň a syrárneň, s.r.o., SNP 376/7, Zvolenská Slatina, SK;

(740) Zathurecka INPARTNERS GROUP s.r.o., Banská Bystrica, SK;

(210) 315-2024

(220) 8.2.2024

(511) 41, 44 NCL (12)

(511) 41 - Výchova; korešpondenčné vzdelávacie kurzy; školenia; vzdelávanie; akadémia (vzdelávanie); vydávanie textov (okrem reklamných); informácie o výchove a vzdelávaní; praktický výcvik (ukážky); organizovanie a vedenie seminárov; kurzy telesného cvičenia; požičiavanie zvukových nahrávok; online poskytovanie videozáznamov (bez možnosti kopírovania); organizovanie a vedenie vzdelávacích fór s osobnou účasťou; individuálne vyučovanie; odborné

školenia zamerané na odovzdávanie know-how; online poskytovanie obrázkov (nesťahovateľných); online poskytovanie elektronických publikácií (bez možnosti kopírovania); konzultačné služby týkajúce sa meditačného tréningu; organizovanie seminárov týkajúcich sa meditačného tréningu; vzdelávacie služby v oblasti meditácie; organizovanie a vedenie vzdelávacích kurzov zameraných na osobnostný rozvoj; vyučovanie meditačných praktík; koučovanie (školenie); odborné preškoľovanie; vydávanie kníh; produkcia filmov (nie reklamných); kurzy zamerané na osobnostný rozvoj.

44 - Terapeutické služby; zdravotné poradenstvo; starostlivosť o duševné zdravie; poskytovanie zariadení na rehabilitáciu duševného zdravia; meditácia (psychoterapeutické služby); meditačné služby; psychologické služby.

(540) **Julmia**

(550) slovná

(731) Micháleková Júlia, Mýtna 7952/50, Bratislava-Staré Mesto, SK;

(740) MG LEGAL s.r.o., Košice-Staré Mesto, SK;

(210) **316-2024**

(220) 8.2.2024

(511) **19, 22, 35** NCL (12)

(511) 19 - Žalúzie (nekovové); vonkajšie rolety (nekovové, nie textilné); nekovové vonkajšie žalúzie; pergoly (nekovové); cloniace a ochranné výrobky na okná a dvere (nekovové).

22 - Tieniace plachty; textilné ochranné striešky; plátenné strechy, markízy; plátenné strechy (markízy) zo syntetických materiálov; textilné exteriérové rolety.

35 - Maloobchodné služby s tovarmi uvedenými v triedach 19 a 22 tohto zoznamu; veľkoobchodné služby s tovarmi uvedenými v triedach 19 a 22 tohto zoznamu.

(540) **M.N.J.**

(550) slovná

(731) M.N.J. s. r. o., Beckovská 2319/21, Trenčín, SK;

(740) MG LEGAL s.r.o., Košice-Staré Mesto, SK;

(210) **320-2024**

(220) 8.2.2024

(511) **7, 37** NCL (12)

(511) 7 - Zariadenia na umývanie automobilov.

37 - Umývanie dopravných prostriedkov.

(540) **NMOTION**

(550) slovná

(731) NMOTION s. r. o., Mušinka 362/18, Krivany, SK;

(210) **322-2024**

(220) 8.2.2024

(511) **35, 41** NCL (12)

(511) 35 - Reklama; rozhlasová reklama; vzťahy s verejnosťou; televízna reklama; reklamné agentúry; marketingový prieskum; odborné obchodné riadenie umeleckých činností; organizovanie obchodných veľtrhov; online reklama na počítačovej komunikačnej

sieti; prenájom reklamného času v komunikačných médiách.

41 - Organizovanie a vedenie zábavných podujatí; organizovanie a vedenie koncertov; organizovanie a vedenie konferencií; organizovanie vedomostných alebo zábavných súťaží

(540) **FEST ČIERNY DEŇ**

(550) slovná

(731) Sobota Jakub, Svornosti 242/4, Kostoľany nad Hornádom, SK;

Várady Matúš, Mgr., Vihorlatská 968/34, Košice-Sever, SK;

(740) B&B, advokátska kancelária s.r.o., Košice-Juh, SK;

(210) **323-2024**

(220) 9.2.2024

(511) **36, 41, 42** NCL (12)

(511) 36 - Poisťovníctvo; finančníctvo; peňažníctvo; prenájom nehnuteľností; analýzy poistenia; prieskum poistných rizík; expertízy poistných rizík a poistných zmlúv; úverové agentúry; služby subskripcie (predplácania) poistení; poisťovacia činnosť pre odvetvie životného poistenia; sprostredkovanie poistenia; činnosť zameraná na predchádzanie škodám (zábranná činnosť); poistenie všetkých druhov majetku; poistenie zodpovednosti za škodu spôsobenú fyzickými, ale aj právnickými osobami; nemocenské pripoistenie; dôchodkové pripoistenie; zdravotné poistenie; finančné riadenie; finančné odhady a oceňovanie (poisťovníctvo, bankovníctvo, nehnuteľnosti); finančné informácie; finančné sponzorstvo; finančný lízing; finančné záručné služby; kapitálové investície; ručenie; konzultačné služby v poisťovníctve; finančné konzultačné služby; správa nehnuteľností; poistenie proti nehodám; poistenie zodpovednosti za environmentálnu škodu; finančné oceňovanie (poisťovníctvo, bankovníctvo, nehnuteľnosti); informácie o poistení; uzatváranie poistiek; aktuárske služby (poistno-matematické); poistné poradenstvo týkajúce sa poistných rizík; prenájom kancelárskych priestorov; správcovstvo majetku (pre tretie osoby); uzatváranie poistných zmlúv proti veľkým priemyselným rizikám; organizovanie dobročinných zbierok; organizovanie zbierok; zriaďovanie fondov.

41 - Vzdelávanie; športová a kultúrna činnosť; akadémia (vzdelávanie); praktický výcvik (ukážky); elektronická edičná činnosť v malom (DTP služby); produkcia filmov (nie reklamných); zalamovanie textov (nie na reklamné účely); fotografické reportáže; fotografovanie; fotografovanie na mikrofilm; hazardné hry (herne); informácie o výchove a vzdelávaní; fitness kluby (zdravotné a kondičné cvičenia); vydávanie kníh; požičovne kníh (knížnice); organizovanie a vedenie konferencií; organizovanie a vedenie kongresov; korešpondenčné vzdelávacie kurzy; služby múzeí (prehliadky, výstavy); nahrávanie videopások; organizovanie a vedenie koncertov; organizovanie a vedenie seminárov; organizovanie a vedenie sympózií; organizovanie a vedenie kultúrnych a vzdelávacích výstav; organizovanie lotérií;

organizovanie plesov; organizovanie predstavení (manažérske služby); organizovanie športových súťaží; organizovanie súťaží krásy; organizovanie vedomostných alebo zábavných súťaží; organizovanie živých vystúpení; písanie textov (okrem reklamných); plánovanie a organizovanie večierkov; poradenstvo pri voľbe povolania (v oblasti výchovy a vzdelávania); on-line poskytovanie elektronických publikácií (bez možnosti kopírovania); služby poskytované prázdninovými tábormi (zábava); prekladateľské služby; vyučovanie.

42 - Grafické dizajnérstvo.

(540) Nadácia poisťovne KOOPERATIVA

(550) slovná

(731) Nadácia poisťovne KOOPERATIVA, Štefanovičova 2970/4, Bratislava-Staré Mesto, SK;

(740) Ing. Mária Holoubková - HOLOUBKOVÁ Patentová a známková kancelária, Bratislava-Staré Mesto, SK;

(210) 332-2024

(220) 8.2.2024

(511) 18, 25, 35 NCL (12)

(511) 18 - Alpinistické palice; dáždniky; plecniaky; horolezecké plecniaky; turistické plecniaky; športové tašky; turistické palice; trekkingové palice.

25 - Odevy, obuv, pokrývky hlavy; odevy na voľný čas; športové odevy; športová obuv; ponožky; rukavice (oblečenie); šatky, šály; pleteniny; vysoká obuv; spodná bielizeň; gamaše; nepremokavé odevy; členkové topánky.

35 - Reklamné služby; sprostredkovanie nákupu a predaja tovarov; obchodný manažment; obchodná administratíva; kancelárske práce; predvádzanie tovaru; obchodné informácie a rady spotrebiteľom pri výbere tovarov a služieb; maloobchodné služby s tovarmi uvedenými v triedach 18 a 25 tohto zoznamu.

(540)



(550) obrazová

(731) Outdoor Slovakia s. r. o., Veľká Čausa 158, SK;

(210) 335-2024

(220) 8.2.2024

(511) 35, 36, 41 NCL (12)

(511) 35 - Kancelárske práce; obchodný manažment, obchodná organizácia a obchodná administratíva; reklama; pomoc pri riadení obchodnej činnosti; poskytovanie obchodných alebo podnikateľských informácií; sprostredkovateľne práce; účtovníctvo; vedenie účtovných kníh; zostavovanie výpisov z účtov; poradenstvo pri organizovaní a riadení obchodnej činnosti; personálne poradenstvo;

poradenstvo pri riadení podnikov; dražby; obchodné odhady; obchodný alebo podnikateľský prieskum; poradenstvo pri organizovaní obchodnej činnosti; poradenské služby pri riadení obchodnej činnosti; hospodárske (ekonomické) predpovede; obchodné alebo podnikateľské informácie; nábor zamestnancov; vypracovávanie daňových priznaní; marketing; finančné a účtovné audity.

36 - Poisťovacie služby; prenájom nehnuteľností; sprostredkovanie (maklérstvo); sprostredkovanie nehnuteľností; sprostredkovanie poistenia; poisťovníctvo; zriaďovanie fondov; finančné odhady a oceňovanie (poisťovníctvo, bankovníctvo, nehnuteľnosti); finančné riadenie; správa nehnuteľností; obchodovanie na burze s cennými papiermi; finančné analýzy; finančné informácie; finančné sponzorstvo; sprostredkovanie na burze cenných papierov; investovanie do fondov; sprostredkovanie obchodu s akciami a obligáciami; nehnuteľnosti (služby); finančné prevody kryptoaktív; finančné poradenské služby v oblasti daní; sprostredkovanie obchodnej činnosti; poskytovanie finančnej podpory (finančný patronát); finančné poradenstvo.

41 - Vzdelávanie; akadémia (vzdelávanie); vydávanie textov (okrem reklamných); vydávanie kníh; organizovanie a vedenie konferencií; organizovanie a vedenie kongresov; fotografovanie.

(540)



(550) obrazová

(731) Longiq s. r. o., Plynárenská 4659/1, Bratislava-Ružinov, SK;

(740) Kreatívna Dvojica s.r.o., Bratislava-Ružinov, SK;

(210) 336-2024

(220) 8.2.2024

(511) 9, 35, 36, 37, 38, 41, 42 NCL (12)

(511) 9 - Telefónne ústredne; telefónne slúchadlá; telekomunikačné vysielače; hologramy; zariadenia na spracovanie údajov; počítačové pamäte; počítače; nahraté počítačové programy; rádiotelefónne zariadenia; rádiotelegrafické zariadenia; telefónne prístroje; telegrafy (prístroje); telegrafné drôty; diaľkové ovládače; stožiare bezdrôtových antén; telefónne mikrofóny; vysielače (telekomunikácie); počítačové klávesnice; čipy (mikroprocesorové doštičky); optické vlákna; telefónne drôty; audiovizuálne kompaktné disky; optické kompaktné disky; počítačové operačné programy (nahraté); periférne zariadenia počítačov; počítačový softvér (nahraté počítačové programy); počítačové rozhrania; počítačové meniče diskov; magnetické nosiče

údajov; magnetické kodéry; magnetické páskové jednotky (informatika); mikroprocesory; modemy; monitory (počítačový hardvér); monitorovacie počítačové programy; myši (periférne zariadenia počítačov); optické nosiče údajov; počítačové tlačiarne; procesory (centrálne procesorové jednotky); čítacie zariadenia (zariadenia na spracovanie údajov); skenery (zariadenia na spracovanie údajov); elektronické diáre; telefónne záznamníky; diskové mechaniky počítačov; notebooky (prenosné počítače); video displeje; videotelefóny; elektronické publikácie (sťahovateľné); počítačové programy (sťahovateľné); navigačné prístroje vozidiel (palubné počítače); bezdrôtové telefóny; podložky pod myš; prenosné osobné stereoprehrávače; opierky zápästia na prácu s počítačom; koaxiálne káble; káble s optickými vláknami; nahratý softvér na počítačové hry; slúchadlá; satelitné navigačné prístroje; DVD prehrávače; handsfree (slúchadlá so zabudovaným mikrofónom na telefonovanie bez držania telefónu); transpondéry (telekomunikačné družice na prenos rádiových signálov); sťahovateľné zvonenia do mobilných telefónov; sťahovateľné hudobné súbory; sťahovateľné obrazové súbory; USB kľúče; zariadenia globálneho polohového systému (GPS); šnúrky na mobilné telefóny; prenosné počítače; tašky na notebooky; obaly na notebooky; počítačové softvérové aplikácie (sťahovateľné); čítačky elektronických kníh; smartfóny; tablety (prenosné počítače); pamäťové karty zariadení na videohry; elektrické adaptéry; počítačový hardvér; mobilné telefóny; zariadenia na sledovanie fyzickej aktivity nosené na tele; inteligentné náramky (meracie prístroje); kryty na smartfóny; puzdrá na smartfóny; tyče na fotografie "selfie"; ovládače k počítačom (džojstiky), nie na počítačové hry; inteligentné okuliare; inteligentné hodinky; ochranné fólie na obrazovky počítačov; bezpečnostné tokeny (šifrovacie zariadenia); obaly na vreckové počítače (PDA); obaly na elektronické tablety; interaktívne terminály s dotykovými displejmi; smart prstene; ochranné fólie na smartfóny; súpravy okuliarov a slúchadiel na virtuálnu realitu; elektronické interaktívne tabule; humanoidné roboty s umelou Inteligenciou; laboratórne roboty; vzdelávacie roboty; bezpečnostné monitorovacie roboty; vreckové počítače (PDA); platformy počítačového softvéru, nahrané alebo na stiahnutie; zameriavače satelitného signálu; počítače typu "tenký klient"; počítačový softvér na šetriče obrazovky (nahratý alebo sťahovateľný); sťahovateľné grafické prvky do mobilných telefónov; telekomunikačné prístroje zabudované v bižutérii; počítače na nosenie na tele alebo na odev; displeje na nosenie na tele alebo na odev; prístroje na projekciu virtuálnych klávesníc; rukavice na virtuálnu realitu; polohovacie zariadenia trackball (periférne zariadenia počítačov); sťahovateľné emotikony do mobilných telefónov; teleprezentačné roboty; sťahovateľný softvér na počítačové hry; opierky na notebooky; bezdrôtové komunikačné slúchadlá; sťahovateľné šifrovacie kľúče na príjem a výdaj kryptoaktív;

sťahovateľné elektronické peňaženky; terminály na platbu kartou; softvérové ovládače inteligentných domácností; nahraté alebo sťahovateľné súbory údajov; skladacie smartfóny; blesky na smartfóny; nabíjačky mobilných telefónov; chrániče displejov mobilných telefónov; kruhové držiaky mobilných telefónov; kruhové podstavce pre mobilné telefóny; sťahovateľný počítačový softvér na správu transakcií s kryptomenami technológiou typu blockchain; prenosné nabíjačky; držiaky na mobilné telefóny a smartfóny; automobilové držiaky telefónov; bezdrôtové prenosné tlačiarne k prenosným počítačom a mobilným zariadeniam; chladiace podložky pod prenosné počítače; protišmykové podložky na prístrojové dosky na odkladanie mobilných telefónov a smartfónov.

35 - Poskytovanie obchodných alebo podnikateľských informácií; poradenstvo pri organizovaní a riadení obchodnej činnosti; prieskum trhu; obchodný alebo podnikateľský prieskum; prenájom reklamných materiálov; poradenstvo pri organizovaní obchodnej činnosti; vydávanie reklamných textov; reklama; rozhlasová reklama; obchodný alebo podnikateľský výskum; vzťahy s verejnosťou (public relations); televízna reklama; reklamné agentúry; poradenské služby pri riadení obchodnej činnosti; marketingový prieskum; správa počítačových súborov; organizovanie obchodných alebo reklamných výstav; obchodné alebo podnikateľské informácie; prieskum verejnej mienky; prenájom reklamných plôch; podpora predaja (pre tretie osoby); odkazovacie telefónne služby (pre neprítomných predplatiteľov); zásielkové reklamné služby; zbieranie údajov do počítačových databáz; zoraďovanie údajov v počítačových databázach; organizovanie obchodných veľtrhov; on line reklama na počítačovej komunikačnej sieti; vyhľadávanie informácií v počítačových súboroch (pre tretie osoby); prenájom reklamného času v komunikačných médiách; predplatné telekomunikačných služieb (pre tretie osoby); písanie reklamných textov; grafická úprava tlačovín na reklamné účely; vyhľadávanie sponzorov; tvorba reklamných filmov; marketing; telemarketingové služby; poskytovanie obchodných alebo podnikateľských kontaktných informácií; optimalizácia internetových vyhľadávačov na podporu predaja; optimalizácia návštevnosti webových stránok; platené reklamné služby typu „klikni sem“; aktualizácia a údržba údajov v počítačových databázach; poskytovanie obchodných informácií prostredníctvom webových stránok; online poskytovanie obchodného priestoru pre nákupcov a predajcov tovarov a služieb; indexovanie webových stránok na obchodné alebo reklamné účely; správa spotrebiteľských vernostných programov; poradenstvo v oblasti komunikácie (reklama); online maloobchodné služby s digitálnou sťahovateľnou hudbou; online maloobchodné služby so sťahovateľnými vyzváňacími tónmi; online maloobchodné služby so sťahovateľnou nahratou hudbou alebo nahratými filmami; cielený marketing; vonkajšia reklama; služby telefónnych ústrední; obchodné poradenské služby v oblasti digitalizácie;

poskytovanie informácií z telefónnych zoznamov; reklama na výrobky prostredníctvom influencerov; marketing prostredníctvom influencerov.

36 - Sprostredkovanie poistenia; služby v oblasti vydávania telefonických kariet; vydávanie hodnotových poukážok a kupónov; vydávanie predplatených darčekových kariet; vydávanie peňažných poukážok v súvislosti so zákazníkymi vernostnými programami; finančné sponzorstvo športu, športových tímov a športových podujatí; správa poisťných plánov; poistenie pre telekomunikačné prístroje a nástroje; poistenie pre mobilné telekomunikačné prístroje a nástroje; poistenie pre digitálne prístroje a nástroje; poistenie pre digitálne tabletové počítače; poistenie pre počítačový softvér a hardvér; cestovné poistenie.

37 - Inštalácie a opravy telefónov; inštalácie, údržba a opravy počítačového hardvéru; nabíjanie mobilných telefónov.

38 - Telekomunikačné služby; rozhlasové vysielanie; posielanie správ; televízne vysielanie; posielanie telegramov; telegrafné služby; telegrafická komunikácia; telefonické služby; telefonická komunikácia; telexové služby; vysielanie káblovej televízie; komunikácia mobilnými telefónmi; komunikácia prostredníctvom počítačových terminálov; prenos správ a obrazových informácií prostredníctvom počítačov; prenos elektronickej pošty; faxové prenosy; informácie v oblasti telekomunikácií; výzvy (rádiom, telefónom alebo inými elektronickými komunikačnými prostriedkami); prenájom prístrojov na prenos správ; komunikácia prostredníctvom optických sietí; prenájom faxových prístrojov; prenájom modemov; prenájom telekomunikačných prístrojov; prenájom telefónov; prenos signálu prostredníctvom satelitu; elektronické zobrazovacie tabule (telekomunikačné služby); poskytovanie telekomunikačného pripojenia do svetovej počítačovej siete; služby vstupu do telekomunikačných sietí (smerovanie a pripájanie); telekonferenčné služby; poskytovanie užívateľského prístupu do svetovej počítačovej siete; prenájom prístupového času do svetových počítačových sietí; poskytovanie telekomunikačných kanálov na telenákupy; poskytovanie priestoru na diskusiu na internete; poskytovanie prístupu do databáz; hlasová odkazová služba; online posielanie pohľadníc; prenos digitálnych súborov; bezdrôtové vysielanie; videokonferenčné služby; poskytovanie diskusných fór online; kontinuálny prenos dát (streaming); rádiová komunikácia; prenos videonahrávok na objednávku; prenos digitálnych nahrávok (podcastov); prenájom smartfónov.

41 - Zábava; organizovanie vedomostných alebo zábavných súťaží; vzdelávanie; školenia; požičiavanie zvukových nahrávok; organizovanie a vedenie konferencií; organizovanie a vedenie kongresov; organizovanie kultúrnych alebo vzdelávacích výstav; organizovanie živých vystúpení; rezervácie vstupeniek na zábavné predstavenia; online vydávanie elektronických kníh a časopisov; online

poskytovanie počítačových hier (z počítačových sietí); online poskytovanie elektronických publikácií (bez možnosti kopírovania); služby agentúr ponúkajúcich vstupenky na zábavné podujatia; organizovanie a vedenie koncertov; on line poskytovanie digitálnej hudby (bez možnosti kopírovania); online poskytovanie videozáznamov (bez možnosti kopírovania); poskytovanie nestahovateľných filmov prostredníctvom služieb na prenos videí (na požiadanie); poskytovanie nestahovateľných televíznych programov prostredníctvom služieb na prenos videí (na požiadanie); organizácia súťaží v elektronických športoch; služby v oblasti elektronických športov; prenos obchodných znalostí a know-how (školenie); prenájom čítačiek elektronických kníh; organizovanie a vedenie zábavných podujatí; organizovanie a vedenie športových podujatí; tvorba digitálnych nahrávok (podcastov).

42 - Požičiavanie počítačov; počítačové programovanie; tvorba počítačového softvéru; aktualizovanie počítačového softvéru; poradenstvo v oblasti návrhu a vývoja počítačového hardvéru; grafické dizajnérstvo; požičiavanie počítačového softvéru; obnovovanie počítačových databáz; údržba počítačového softvéru; analýzy počítačových systémov; návrh počítačových systémov; zhotovovanie kópií počítačových programov; tvorba a udržiavanie webových stránok (pre tretie osoby); hosťovanie na webových stránkach; inštalácie počítačového softvéru; prevod (konverzia) počítačových programov alebo údajov (nie fyzický); poradenstvo v oblasti počítačových programov; prenájom webových serverov; ochrana počítačov proti počítačovým vírusom; poskytovanie internetových vyhľadávačov; diaľkové monitorovanie počítačových systémov; poradenstvo pri tvorbe webových stránok; poskytovanie softvéru prostredníctvom internetu; poradenstvo v oblasti informačných technológií; prenájom počítačových serverov (serverhosting); zálohovanie údajov mimo pracoviska; uchovávanie elektronických údajov; poskytovanie informácií o počítačových technológiách a programovaní prostredníctvom webových stránok; poskytovanie virtuálnych počítačových systémov prostredníctvom cloud computing; externé poskytovanie služieb v oblasti informačných technológií; technologické poradenstvo; poradenstvo v oblasti počítačových technológií; poradenstvo v oblasti telekomunikačných technológií; predpovede počasia; poradenstvo v oblasti počítačovej bezpečnosti; odblokovanie mobilných telefónov; monitorovanie počítačových systémov na zisťovanie porúch; tvorba a navrhovanie zoznamov informácií z webových stránok pre tretie osoby (informačnotechnologické služby); poradenstvo v oblasti internetovej bezpečnosti; monitorovanie počítačových systémov na zistenie neoprávneného vstupu alebo zneužitia dát; elektronické monitorovanie osobných identifikačných údajov na zistenie krádeže identity prostredníctvom internetu; elektronické monitorovanie činnosti kreditných

kariet na zistenie podvodov prostredníctvom internetu; vývoj softvéru na softvérové publikácie; poskytovanie počítačovej platformy prostredníctvom internetu (PaaS); vývoj počítačových platforiem; výskum v oblasti telekomunikačných technológií; autentifikácia používateľov technológiami pre transakcie elektronického obchodu; autentifikácia používateľov technológiami jednotného prihlasovania do viacerých online softvérových aplikácií súčasne; písanie počítačových kódov; poradenstvo v oblasti bezpečnosti telekomunikačných sietí; navrhovanie modelov na počítačové simulácie; technologické poradenské služby v oblasti digitalizácie; prenájom zariadení dátových centier; poradenstvo v oblasti umelej inteligencie; vývoj videohier a počítačových hier; počítačové programovanie na spracovanie dát; služby softvérového inžinierstva v oblasti spracovania údajov.

(540) Svet podľa teba

(550) slovná

(731) Slovak Telekom, a.s., Bajkalská 28, Bratislava, SK;

(210) 337-2024

(220) 8.2.2024

(511) 25, 35, 40, 42 NCL (12)

(511) 25 - Odevy, pokrývky hlavy; šaty; overaly; pleteniny; krátke kabátiky; kabáty; župany; pulóvre; svetre; košele; kombinézy (oblečenie); konfekcia (odevy); nohavice; sukne; vrchné ošatenie; pleteniny (oblečenie); vesty; nepremokavé odevy; legíny; oblečenie z úpletových textílií; oblečenie pre bábätká; detské oblečenie; peleríny; pyžamá; bundy; plavky; čelenky (oblečenie); parky (teplé krátke kabáty s kapucňou); tričká; šilty (pokrývky hlavy); baretky; čiapky; mikiny; tepláky; nákrčníky; oblečenie na voľný čas; spodná bielizeň.

35 - Maloobchodné služby s tovarmi uvedenými v triede 25 tohto zoznamu; veľkoobchodné služby s tovarmi uvedenými v triede 25 tohto zoznamu.

40 - Trojrozmerná (3D) tlač na objednávku.

42 - Navrhovanie 3D modelov na 3D tlač; 3D skenovanie.

(540)



(550) obrazová

(731) Vladimíra Kuššová - Ollo handričky, Mrázova 367/11, Nitra-Dražovce, SK;

(740) MG LEGAL s.r.o., Košice-Staré Mesto, SK;

(210) 338-2024

(220) 9.2.2024

(511) 36, 41, 42 NCL (12)

(511) 36 - Poisťovníctvo; finančníctvo; peňažníctvo; prenájom nehnuteľností; analýzy poistenia; prieskum poistných rizík; expertízy poistných rizík a poistných zmlúv; úverové agentúry; služby subskripcie (predplácania) poistení; poisťovacia činnosť pre odvetvie životného poistenia; sprostredkovanie poistenia; činnosť zameraná na predchádzanie škodám (zábranná činnosť); poistenie všetkých druhov majetku; poistenie zodpovednosti za škodu spôsobenú fyzickými, ale aj právnickými osobami; nemocenské pripoistenie; dôchodkové pripoistenie; zdravotné poistenie; finančné riadenie; finančné odhady a oceňovanie (poisťovníctvo, bankovníctvo, nehnuteľnosti); finančné informácie; finančné sponzorstvo; finančný lízing; finančné záručné služby; kapitálové investície; ručenie; konzultačné služby v poisťovníctve; finančné konzultačné služby; správa nehnuteľností; poistenie proti nehodám; poistenie zodpovednosti za environmentálnu škodu; finančné oceňovanie (poisťovníctvo, bankovníctvo, nehnuteľnosti); informácie o poistení; uzatváranie poistiek; aktuárske služby (poistno-matematické); poistné poradenstvo týkajúce sa poistných rizík; prenájom kancelárskych priestorov; správcovstvo majetku (pre tretie osoby); uzatváranie poistných zmlúv proti veľkým priemyselným rizikám; organizovanie dobročinných zbierok; organizovanie zbierok; zriaďovanie fondov.

41 - Vzdelávanie; športová a kultúrna činnosť; akadémié (vzdelávanie); praktický výcvik (ukážky); elektronická edičná činnosť v malom (DTP služby); produkcia filmov (nie reklamných); zalamovanie textov (nie na reklamné účely); fotografické reportáže; fotografovanie; fotografovanie na mikrofilm; hazardné hry (herne); informácie o výchove a vzdelávaní; fitness kluby (zdravotné a kondičné cvičenia); vydávanie kníh; požičovne kníh (knížnice); organizovanie a vedenie konferencií; organizovanie a vedenie kongresov; korešpondenčné vzdelávacie kurzy; služby múzeí (prehliadky, výstavy); nahrávanie videopások; organizovanie a vedenie koncertov; organizovanie a vedenie seminárov; organizovanie a vedenie sympózií; organizovanie a vedenie kultúrnych a vzdelávacích výstav; organizovanie lotérií; organizovanie plesov; organizovanie predstavení (manažérske služby); organizovanie športových súťaží; organizovanie súťaží krásy; organizovanie vedomostných alebo zábavných súťaží; organizovanie živých vystúpení; písanie textov (okrem reklamných); plánovanie a organizovanie večierkov; poradenstvo pri voľbe povolania (v oblasti výchovy a vzdelávania); on-line poskytovanie elektronických publikácií (bez možnosti kopírovania); služby poskytované

prázdninovými tábormi (zábava); prekladateľské služby; vyučovanie.
42 - Grafické dizajnérstvo. **(540)**

(540) Nadácia KOOPERATIVA

(550) slovná
(731) Nadácia poisťovne KOOPERATIVA, Štefanovičova 2970/4, Bratislava-Staré Mesto, SK;
(740) Ing. Mária Holoubková - HOLOUBKOVÁ Patentová a známková kancelária, Bratislava-Staré Mesto, SK;

(210) 345-2024

(220) 9.2.2024
(511) **3, 14, 16, 18, 25, 35, 41** NCL (12)
(511) 3 - Kozmetické prípravky; kozmetické krémy; voňavky; líčidlá; esenciálne oleje; toaletné prípravky; parfumy.
14 - Hodinky; klenotnícke výrobky; náušnice.
16 - Periodiká; brožúry; katalógy; knihy; tlačoviny; tlačené publikácie.
18 - Peňaženky; cestovné tašky; kufríky; tašky.
25 - Obuv; odevy; pokrývky hlavy.
35 - Merchandising; vzťahy s verejnosťou (public relations); maloobchodné a veľkoobchodné služby s tovarmi uvedenými v triedach 3, 14, 16, 18 a 25 tohto zoznamu prostredníctvom internetu.
41 - Zábava; vzdelávanie; školenia; organizovanie a vedenie kultúrnych, vzdelávacích a športových podujatí; fotografovanie; písanie textov; koučovanie (školenie); kurzy telesného cvičenia.

(540) svoja

(550) slovná
(731) Müllerová Ema Lujza, Zámocká 7013/36, Bratislava-Staré Mesto, SK;
(740) BRICHTA & PARTNERS s. r. o., Bratislava-Staré Mesto, SK;

(210) 353-2024

(220) 12.2.2024
(511) **32** NCL (12)
(511) 32 - Pivo; nealkoholické nápoje; minerálne a sýtené vody; ovocné nápoje a ovocné džúsy; sirupy a iné prípravky na výrobu nealkoholických nápojov.



(550) obrazová
(731) Zima Filip, Petra Chelčického 437, Vodňany, CZ;
(740) Advokátska kancelária Patajová Pataj s.r.o., Banská Bystrica, SK;

(210) 354-2024

(220) 10.2.2024
(511) **45** NCL (12)
(511) 45 - Dohodovanie zmlúv pre tretie osoby (právne služby); advokátske právne služby; prevody vlastníckych práv (právne služby); právne služby súvisiace s licenciami.

(540)

(550) obrazová
(591) čierna, sivá, biela
(731) KILIAN LEGAL s. r. o., Ulica Hrudky 1401/46A, Chorvátsky Grob, SK;

(210) 355-2024

(220) 9.2.2024
(511) **35, 36, 37, 38, 39, 41, 42, 43** NCL (12)
(511) 35 - Administratívna správa hotelov; komerčné informačné kancelárie; administratívne spracovanie obchodných objednávok; reklamné agentúry; prenájom kancelárskych strojov a zariadení; prenájom reklamných materiálov; marketing; odborné obchodné alebo podnikateľské poradenstvo; pomoc pri riadení obchodných alebo priemyselných podnikov; obchodné odhady; obchodné informácie a rady spotrebiteľom pri výbere tovarov a služieb; organizovanie obchodných alebo reklamných výstav; reklama; rozširovanie reklamných materiálov; dražby;

vzťahy s verejnosťou (public relations); online reklama na počítačovej komunikačnej sieti; riadenie obchodnej činnosti v stavebníctve; platené reklamné služby typu „klikni sem“; obchodné sprostredkovateľské služby.

36 - Bankové hypotéky; prenájom bytov; finančné analýzy; finančné poradenstvo; klíring (bezhotovostné zúčtovávanie vzájomných pohľadávok a záväzkov); oceňovanie nehnuteľnosti; vyberanie nájomného; prenájom nehnuteľností; správa nehnuteľnosti; správa nájomných domov; prenájom kancelárskych priestorov; realitné kancelárie; správcovstvo majetku (pre tretie osoby); sprostredkovanie nehnuteľností.

37 - Čistenie interiérov budov; čistenie exteriérov budov; inštalácie a opravy výťahov; inštalácie a opravy klimatizačných zariadení; inštalácie, údržba a opravy kancelárskych strojov a zariadení; inštalácie a opravy požiarňových hlásičov; inštalácie a opravy poplašných systémov proti vlámaniu; prenájom stavebných strojov a zariadení; stavebníctvo (stavebná činnosť); stavebný dozor; inštalácie a opravy vykurovacích zariadení; klampiárstvo a inštalatérstvo; stavba a opravy skladov; izolovanie proti vlhkosti (stavebníctvo); čistenie okien; výstavba tovární; izolovanie stavieb; murovanie, murárske práce; inštalácie, údržba a opravy strojov; stavebné informácie; informácie o opravách; stavebné poradenstvo.

38 - Komunikácia prostredníctvom počítačových terminálov; posielanie správ; rozhlasové vysielanie; televízne vysielanie; vysielanie káblovej televízie; poskytovanie priestoru na diskusiu na internete; výzvy (rádiom, telefónom alebo inými elektronickými komunikačnými prostriedkami); elektronické zobrazovacie tabule (telekomunikačné služby); prenos správ a obrazových informácií prostredníctvom počítačov; komunikácia prostredníctvom počítačových terminálov; online posielanie pohľadníc; bezdrôtové vysielanie; poskytovanie diskusných fór online; prenos elektronickej pošty.

39 - Prenájom garáží; prenájom miest na parkovanie; prenájom skladísk; sprevádzanie turistov; turistické prehliadky (doprava); výletné lode (služby); prenájom plavidiel (člnov, lodí); doprava, preprava; organizovanie turistických plavieb; parkovanie automobilov (parkovacie miesta); riečna doprava; rezervácie zájazdov; skladovanie elektronicke uložených údajov a dokumentov; poskytovanie informácií o cestovných trasách.

41 - Organizovanie a vedenie konferencií; organizovanie kultúrnych alebo vzdelávacích výstav; organizovanie a vedenie seminárov; požičiavanie športového výstroja (okrem dopravných prostriedkov); poskytovanie zariadení na oddych a rekreáciu; tvorba rozhlasových a televíznych programov; prenájom športových plôch; zábavné parky; zábava; vydávanie textov (okrem reklamných); rozhlasová zábava; televízna zábava; diskotéky (služby); služby kasín (hazardné hry); hazardné hry (herne); fitness kluby (zdravotné a kondičné cvičenia); detské škôlky (vzdelávanie); akadémie (vzdelávanie); poskytovanie múzejných priestorov; prezentácia múzejných expozícií; poskytovanie

informácií o možnostiach rekreácie; internátne školy; organizovanie a vedenie tvorivých dielní (výučba); online vydávanie elektronických kníh a časopisov; elektronická edičná činnosť v malom (DTP služby); nočné kluby (zábava); online poskytovanie elektronických publikácií (bez možnosti kopírovania); organizovanie a vedenie koncertov; fotografovanie; fotografické reportáže.

42 - Tvorba počítačového softvéru; architektonické poradenstvo; štúdie technických projektov; expertízy (inžinierske práce); urbanistické plánovanie; poradenstvo v oblasti úspory energie; energetické audity; poskytovanie virtuálnych počítačových systémov prostredníctvom cloud computingu.

43 - Ubytovacie kancelárie (hotely, penzióny); turistické ubytovne; domovy dôchodcov; bary (služby); kaviarne; motely (služby); penzióny; hotelové ubytovacie služby; prázdninové tábory (ubytovacie služby); prenájom prechodného ubytovania; samoobslužné jedálne; závodné jedálne; rýchle občerstvenie (snackbary).

(540) Pasienky Zdravé mesto by JTRE

(550) slovná

(731) J & T REAL ESTATE, a.s., Dvořákovo nábřeží 10, Bratislava-Staré Mesto, SK;

(210) 356-2024

(220) 9.2.2024

(511) 35, 36, 37, 38, 39, 41, 42, 43 NCL (12)

(511) 35 - Administratívna správa hotelov; komerčné informačné kancelárie; administratívne spracovanie obchodných objednávok; reklamné agentúry; prenájom kancelárskych strojov a zariadení; prenájom reklamných materiálov; marketing; odborné obchodné alebo podnikateľské poradenstvo; pomoc pri riadení obchodných alebo priemyselných podnikov; obchodné odhady; obchodné informácie a rady spotrebiteľom pri výbere tovarov a služieb; organizovanie obchodných alebo reklamných výstav; reklama; rozširovanie reklamných materiálov; dražby; vzťahy s verejnosťou (public relations); online reklama na počítačovej komunikačnej sieti; riadenie obchodnej činnosti v stavebníctve; platené reklamné služby typu „klikni sem“; obchodné sprostredkovateľské služby.

36 - Bankové hypotéky; prenájom bytov; finančné analýzy; finančné poradenstvo; klíring (bezhotovostné zúčtovávanie vzájomných pohľadávok a záväzkov); oceňovanie nehnuteľnosti; vyberanie nájomného; prenájom nehnuteľností; správa nehnuteľnosti; správa nájomných domov; prenájom kancelárskych priestorov; realitné kancelárie; správcovstvo majetku (pre tretie osoby); sprostredkovanie nehnuteľností.

37 - Čistenie interiérov budov; čistenie exteriérov budov; inštalácie a opravy výťahov; inštalácie a opravy klimatizačných zariadení; inštalácie, údržba a opravy kancelárskych strojov a zariadení; inštalácie a opravy požiarňových hlásičov; inštalácie a opravy poplašných systémov proti vlámaniu; prenájom stavebných strojov a zariadení; stavebníctvo (stavebná činnosť); stavebný dozor; inštalácie a opravy vykurovacích zariadení; klampiárstvo a inštalatérstvo; stavba a opravy skladov;

izolovanie proti vlhkosti (stavebníctvo); čistenie okien; výstavba tovární; izolovanie stavieb; murovanie, murárske práce; inštalácie, údržba a opravy strojov; stavebné informácie; informácie o opravách; stavebné poradenstvo.

38 - Komunikácia prostredníctvom počítačových terminálov; posielanie správ; rozhlasové vysielanie; televízne vysielanie; vysielanie káblovej televízie; poskytovanie priestoru na diskusiu na internete; výzvy (rádiom, telefónom alebo inými elektronickými komunikačnými prostriedkami); elektronické zobrazovacie tabule (telekomunikačné služby); prenos správ a obrazových informácií prostredníctvom počítačov; komunikácia prostredníctvom počítačových terminálov; online posielanie pohľadníc; bezdrôtové vysielanie; poskytovanie diskusných fór online; prenos elektronickej pošty.

39 - Prenájom garáží; prenájom miest na parkovanie; prenájom skladísk; sprevádzanie turistov; turistické prehliadky (doprava); výletné lode (služby); prenájom plavidiel (člnov, lodí); doprava, preprava; organizovanie turistických plavieb; parkovanie automobilov (parkovacie miesta); riečna doprava; rezervácie zájazdov; skladovanie elektronicke uložených údajov a dokumentov; poskytovanie informácií o cestovných trasách.

41 - Organizovanie a vedenie konferencií; organizovanie kultúrnych alebo vzdelávacích výstav; organizovanie a vedenie seminárov; požičiavanie športového výstroja (okrem dopravných prostriedkov); poskytovanie zariadení na oddych a rekreáciu; tvorba rozhlasových a televíznych programov; prenájom športových plôch; zábavné parky; zábava; vydávanie textov (okrem reklamných); rozhlasová zábava; televízna zábava; diskotéky (služby); služby kasín (hazardné hry); hazardné hry (herne); fitness kluby (zdravotné a kondičné cvičenia); detské škôlky (vzdelávanie); akadémie (vzdelávanie); poskytovanie múzejných priestorov; prezentácia múzejných expozícií; poskytovanie informácií o možnostiach rekreácie; internátne školy; organizovanie a vedenie tvorivých dielní (výučba); online vydávanie elektronických kníh a časopisov; elektronická edičná činnosť v malom (DTP služby); nočné kluby (zábava); online poskytovanie elektronických publikácií (bez možnosti kopírovania); organizovanie a vedenie koncertov; fotografovanie; fotografické reportáže.

42 - Tvorba počítačového softvéru; architektonické poradenstvo; štúdie technických projektov; expertízy (inžinierske práce); urbanistické plánovanie; poradenstvo v oblasti úspory energie; energetické audity; poskytovanie virtuálnych počítačových systémov prostredníctvom cloud computingu.

43 - Ubytovacie kancelárie (hotely, penzióny); turistické ubytovne; domovy dôchodcov; bary (služby); kaviarne; motely (služby); penzióny; hotelové ubytovacie služby; prázdninové tábory (ubytovacie služby); prenájom prechodného ubytovania; samoobslužné jedálne; závodné jedálne; rýchle občerstvenie (snackbary).

(540) Pasienky Mesto v pohybe by JTRE

(550) slovná

(731) J & T REAL ESTATE, a.s., Dvořákovo nábrežie 10, Bratislava-Staré Mesto, SK;

(210) 357-2024

(220) 9.2.2024

(511) 35, 36, 37, 38, 39, 41, 42, 43 NCL (12)

(511) 35 - Administratívna správa hotelov; komerčné informačné kancelárie; administratívne spracovanie obchodných objednávok; reklamné agentúry; prenájom kancelárskych strojov a zariadení; prenájom reklamných materiálov; marketing; odborné obchodné alebo podnikateľské poradenstvo; pomoc pri riadení obchodných alebo priemyselných podnikov; obchodné odhady; obchodné informácie a rady spotrebiteľom pri výbere tovarov a služieb; organizovanie obchodných alebo reklamných výstav; reklama; rozširovanie reklamných materiálov; dražby; vzťahy s verejnosťou (public relations); online reklama na počítačovej komunikačnej sieti; riadenie obchodnej činnosti v stavebníctve; platené reklamné služby typu „klikni sem“; obchodné sprostredkovateľské služby.

36 - Bankové hypotéky; prenájom bytov; finančné analýzy; finančné poradenstvo; klíring (bezhotovostné zúčtovávanie vzájomných pohľadávok a záväzkov); oceňovanie nehnuteľnosti; vyberanie nájomného; prenájom nehnuteľností; správa nehnuteľnosti; správa nájomných domov; prenájom kancelárskych priestorov; realitné kancelárie; správcovstvo majetku (pre tretie osoby); sprostredkovanie nehnuteľností.

37 - Čistenie interiérov budov; čistenie exteriérov budov; inštalácie a opravy výťahov; inštalácie a opravy klimatizačných zariadení; inštalácie, údržba a opravy kancelárskych strojov a zariadení; inštalácie a opravy požiarnych hlásičov; inštalácie a opravy poplašných systémov proti vlámaniu; prenájom stavebných strojov a zariadení; stavebníctvo (stavebná činnosť); stavebný dozor; inštalácie a opravy vykurovacích zariadení; klampiárstvo a inštalatérstvo; stavba a opravy skladov; izolovanie proti vlhkosti (stavebníctvo); čistenie okien; výstavba tovární; izolovanie stavieb; murovanie, murárske práce; inštalácie, údržba a opravy strojov; stavebné informácie; informácie o opravách; stavebné poradenstvo.

38 - Komunikácia prostredníctvom počítačových terminálov; posielanie správ; rozhlasové vysielanie; televízne vysielanie; vysielanie káblovej televízie; poskytovanie priestoru na diskusiu na internete; výzvy (rádiom, telefónom alebo inými elektronickými komunikačnými prostriedkami); elektronické zobrazovacie tabule (telekomunikačné služby); prenos správ a obrazových informácií prostredníctvom počítačov; komunikácia prostredníctvom počítačových terminálov; online posielanie pohľadníc; bezdrôtové vysielanie; poskytovanie diskusných fór online; prenos elektronickej pošty.

39 - Prenájom garáží; prenájom miest na parkovanie; prenájom skladísk; sprevádzanie turistov; turistické prehliadky (doprava); výletné lode (služby); prenájom plavidiel (člnov, lodí);

doprava, preprava; organizovanie turistických plavieb; parkovanie automobilov (parkovacie miesta); riečna doprava; rezervácie zájazdov; skladovanie elektronicky uložených údajov a dokumentov; poskytovanie informácií o cestovných trasách.

41 - Organizovanie a vedenie konferencií; organizovanie kultúrnych alebo vzdelávacích výstav; organizovanie a vedenie seminárov; požičiavanie športového výstroja (okrem dopravných prostriedkov); poskytovanie zariadení na oddych a rekreáciu; tvorba rozhlasových a televíznych programov; prenájom športových plôch; zábavné parky; zábava; vydávanie textov (okrem reklamných); rozhlasová zábava; televízna zábava; diskotéky (služby); služby kasín (hazardné hry); hazardné hry (herne); fitness kluby (zdravotné a kondičné cvičenia); detské škôlky (vzdelávanie); akadémie (vzdelávanie); poskytovanie múzejných priestorov; prezentácia múzejných expozícií; poskytovanie informácií o možnostiach rekreácie; internátne školy; organizovanie a vedenie tvorivých dielní (výučba); online vydávanie elektronických kníh a časopisov; elektronická edičná činnosť v malom (DTP služby); nočné kluby (zábava); online poskytovanie elektronických publikácií (bez možnosti kopírovania); organizovanie a vedenie koncertov; fotografovanie; fotografické reportáže.

42 - Tvorba počítačového softvéru; architektonické poradenstvo; štúdie technických projektov; expertízy (inžinierske práce); urbanistické plánovanie; poradenstvo v oblasti úspory energie; energetické audity; poskytovanie virtuálnych počítačových systémov prostredníctvom cloud computingu.

43 - Ubytovacie kancelárie (hotely, penzióny); turistické ubytovne; domovy dôchodcov; bary (služby); kaviarne; motely (služby); penzióny; hotelové ubytovacie služby; prázdninové tábory (ubytovacie služby); prenájom prechodného ubytovania; samoobslužné jedálne; závodné jedálne; rýchle občerstvenie (snackbary).

(540) **Pasienky Sport City by JTRE**

(550) slovná

(731) J & T REAL ESTATE, a.s., Dvořákovo nábrežie 10, Bratislava-Staré Mesto, SK;

(210) **362-2024**

(220) 12.2.2024

(511) **6, 11, 19** NCL (12)

(511) 6 - Kovové podložky; kovové krúžky; kovové rúry ústredného kúrenia; kovové objímky na potrubia; kovové potrubia; kovové rošty; kovové kryty komínov; kovové komínové striešky; kovové zásteny ku kozubom; kovové komíny; kovové komínové rúry; žiaruvzdorné kovové stavebné materiály; kovové krbové rošty.

11 - Konštrukcie pecí; pece; rúry na pečenie pokrmov; vykurovacie telesá; regenerátory tepla; šamotové obloženia pecí; vykurovacie zariadenia, vyhrievacie zariadenia; výhrevné kotly; komínové rúry, dymovody; komínové dúchadlá, ventilátory; sporáky; kachle; tvarované obloženia pecí; rošty do pecí;

kozuby (domové); pecové popolníky; grily (prístroje na pečenie); dymové klapky (vykurovanie); kohútiky; pekáč, otočný rošt; ventilátory (časti vetracích zariadení); kotlové rúry vykurovacích kotlov.

19 - Šamot; komínové plášte; komíny (nekovové); ohňovzdorné cementové omietky; komínové nadstavce (nekovové); rúrkové komínové nadstavce (nekovové); komínové rúry (nekovové); samostatné továrenské komíny (nekovové).

(540)



(550) obrazová

(591) čierna, oranžová

(731) KRBY NITRA s.r.o., Štúrova 474/136A, Nitra, SK;

(740) Rehák Marek, Topoľčany, SK;

(210) **364-2024**

(220) 12.2.2024

(511) **30, 35, 43** NCL (12)

(511) 30 - Pizza.

35 - Online objednávkové reštauračné služby rozvozu jedla alebo jedlo so sebou.

43 - Reštauračné (stravovacie) služby.

(540) **Donášková pizza Kmotra**

(550) slovná

(731) KMOTRA, s. r. o., Školská 617/8, Banská Bystrica, SK;

(210) **366-2024**

(220) 12.2.2024

(511) **17, 19, 37** NCL (12)

(511) 17 - Izolačné materiály.

19 - Drevené dosky pre stavebníctvo; drevené dyhy; dyhové drevo; dosky, latky.

37 - Stavebníctvo (stavebná činnosť); izolovanie proti vlhkosti (stavebníctvo).

(540) **bauteko zelená doska**

(550) slovná

(731) PARAPETROL a.s., Štefánikova 3570/15, Nitra, SK;

(210) **368-2024**

(220) 13.2.2024

(511) **7, 8, 9, 35, 37** NCL (12)

(511) 7 - Miešadlá (stroje); miešačky; podstavce pod píly (časti strojov); betónové miešačky (stroje); frézozačky (stroje); elektrické nožnice na plech; kompresory; rezačky (stroje); generátory prúdu (zdroje prúdu); mechanické navíjacie zariadenia; generátory elektriny; zdvíhacie prístroje; lisovacie zápusťkové stroje; nástrojové brúsky, ostričky (stroje); pílové listy (časti strojov); držiaky listov píly (časti strojov); hriadele, kľuky, páky (časti strojov); zdvíhacie zariadenia; kladivá (časti strojov); pneumatiké kladivá; nakladacie

výložníky; ručné nástroje a náradie (nie na ručný pohon); nástroje (časti strojov); držiaky nástrojov (časti strojov); vŕtacie stroje; elektrické ručné vŕtačky; čerpadlá, pumpy (stroje); adhézne remene na kladky; lisy (priemyselné stroje); hobľovačky; brúsky (stroje); píly (stroje); navijaky; nástrojové brúsky; kompresory (stroje); elektrické príleповacie pištoly; reťazové píly; zariadenia na odsávanie prachu (upratovacie stroje); odprašovacie zariadenia (čistiace stroje); elektrické kladivá; vysávače; priemyselné vibrátory (stroje); záhradné traktory; plynové spájkovačky; elektrické spájkovačky; dýchadlá; stroje na vnútorné čistenie potrubí; elektrické skrutkovače.

8 - Ručné nástroje a ručné náradie (na ručný pohon); brúsne nástroje; vyvrtávacie tyče (ručné nástroje); oblúkové píly; ručné zdviháky; ručné vŕtačky; hoblíky (ručné nástroje); lupienkové píly; pílkové (ručné náradie); rezače závitov (ručné nástroje); hoblíky; rezačky rúrok (ručné nástroje); rezačky; ručné frézy; rozpínačky (ručné náradie); leštiace, hladiacie nástroje; kovové obrábacie nástroje; záhradné ručné náradie na ručný pohon; zveráky (tesárske a stolárske); nože, pílové listy, radlice (ručné nástroje a náradie); kladivá (ručné nástroje); nitovačky (ručné nástroje); fazetovače (ručné náradie); závitníky (ručné nástroje); zemné vŕtáky (ručné nástroje); skrutkovače (nie elektrické); nástroje na rezanie rúr; vŕtačky na ručný pohon; poľnohospodárske ručné náradie na ručný pohon; brúsky (ručné náradie); nástroje na rezanie, sekacie, krájanie (ručné náradie); pištoly na vytlačanie tmelu na ručný pohon; stolové zveráky (ručné náradie); pištoly na vytlačanie tesniacich materiálov (neelektrické); rúčky a rukoväti na ručné náradie na ručný pohon.

9 - Meradlá; nabíjačky elektrických akumulátorov; detektory; diaľkomery; zariadenia na zaznamenávanie vzdialenosti; meracie prístroje; elektrické meracie zariadenia; termostaty; nástroje a stroje na skúšanie materiálov; skúšobné prístroje (nie na lekárske použitie); nabíjačky batérií; rádiá; presné meracie prístroje; elektrické akumulátory; teplomery (nie na lekárske použitie); prenosné nabíjačky.

35 - Maloobchodné služby s tovarmi uvedenými v triedach 7, 8 a 9 tohto zoznamu; veľkoobchodné služby s tovarmi uvedenými v triedach 7, 8 a 9 tohto zoznamu.

37 - Prenájom stavebných strojov a zariadení; inštalácie, údržba a opravy strojov; prenájom čistiacich strojov; prenájom tovarov uvedených v triedach 7, 8 a 9 tohto zoznamu.

(540)

HYRIAK

- (550) obrazová
(591) biela, modrá
(731) HYRIAK, s.r.o., Štúrova 889/12, Brezno, SK;
(740) MG LEGAL s.r.o., Košice-Staré Mesto, SK;

(210) 373-2024

(220) 12.2.2024

(511) 12, 25, 39 NCL (12)

(511) 12 - Bicykle; elektrické bicykle; športové bicykle; motorové bicykle; skladacie bicykle; pretekárske bicykle; šliapacie bicykle; kolobežky; odrážadlá (vozidlá); detské kočíky; skútre; motorové skútre; elektricky poháňané skútre; skútre s pedálmi; nemotorové skútre (vozidlá); prehadzovače na bicykle; riadidlá na bicykle; smerovky na bicykle; rukoväte kormidiel pre bicykle; sedadlá na bicykle a motocykle; zvončeky na bicykle; bicyklové klaksóny; blatníky; držiaky na fľaše na bicykle; bicyklové stojany; nánožníky ku kočíkom; tašky ku kočíkom; náradie na opravu defektov pneumatík bicyklov; tašky na bicykle; cyklistické tašky; nosiče na bicykle; strešné nosiče; nosiče bicyklov; nosiče batožiny na bicykle; pneumatiky; pneumatiky na detské bicykle; konštrukčné diely na bicykle; náradie na opravu pneumatík; prívesy na prepravu bicyklov; ráfiky pre kolesá bicykla; stojany na bicykle (súčasť bicyklov); brzdy na bicykel; hnacie ústrojenstvá bicyklov.

25 - Odevy; nepremokavé odevy; cyklistické odevy; športové tričká, dresy; cyklistické oblečenie; cyklistické šortky; cyklistické nohavice; cyklistické rukavice; bežecké (džogingové) nohavice; cyklistické topánky; športové topánky; nepremokavé topánky; topánky na športovanie; bundy; nepremokavé bundy; teplákové bundy; ponožky; športové ponožky; pláštenky; nepremokavé pláštenky; nákrčníky; čiapky; cyklistické čiapky; športové tielka; bežecké tielka a tričká; mikiny; tričká; cyklistické tričká; tričká so šortkami (súpravy); športové tričká absorbujúce vlhkosť; tepláky; teplákové šortky; legíny; športové podprsienky; spodná bielizeň; termo spodná bielizeň; funkčná spodná bielizeň.

39 - Prenájom bicyklov; prenájom elektrických bicyklov; požičovanie bicyklov; prenájom vozidiel; služby zdieľania bicyklov; prenájom kočíkov.

(540)

BikeUP

- (550) obrazová
(731) BikeUP s. r. o., Vajnorská 136/A, Bratislava-Nové Mesto, SK;
(740) AKK Advokátska kancelária Kubínyiová s. r. o., Trenčín, SK;

(210) 374-2024

(220) 13.2.2024

(511) 29, 30, 35 NCL (12)

(511) 29 - Mäso, ryby, hydina a zverina (neživé); konzervované mäsové výťažky; konzervy s rybami; konzervy so zeleninou; konzervy s ovocím; mäsové konzervy; rybie plátky (filé); konzervované ryby; potraviny z rýb; ryby (neživé); ryby v slanom náleve; kôrovce (neživé); krevety (neživé); mäkkýše (neživé);

mušle jedlé (neživé); langusty (neživé); ustrice (neživé); kaviár; spracované arašidy; spracované mandle; džemy; ovocie (kompóty); kandizované ovocie; sušená zelenina; ovocné šaláty; zeleninové šaláty; paradajkový pretlak; konzervované šampiňóny; potravinárske oleje; potravinársky olivový olej; potravinársky kukuričný olej; potravinársky repkový olej; potravinársky slnečnicový olej; pokrmové tuky; mliečne výrobky; mlieko; maslo; syry; zemiakové lupienky; údeniny; polievky; rybacie chuťovky; sardely (neživé); sušené ovocie; sušené huby; konzervované morské riasy; rybie ikry (potraviny); potravinársky olej z palmových orechov; konzervované artičoky; spracovaná zelenina; spracované ovocie; zeleninové koncentráty na prípravu jedál; ovocné koncentráty na prípravu jedál; rastlinné náhradky mäsa; náhradky mäsa; potravinársky ľanový olej; kondenzované sladené mlieko.

30 - Múka a obilninové výrobky; chlieb, pekárske a cukrárske výrobky; cestoviny; špagety; makaróny; kukuričná múka; kukuričné vločky; ryža; čaj; káva; cukríky; cukrovinky; zálievky na šaláty; horčica; kečup; med; müsli; koreniny; sušienky, keksy; krúpy (potraviny); agávový sirup (prírodné sladidlo); ovsené potraviny; spracované tekvicové semená (koreniny); spracované konopné semená (koreniny); bezlepkový chlieb; spracovaná pohánka; spracovaná quinoa; sezamové semená (koreniny); spracované semená používané ako koreniny; ľanové semená na prípravu jedál (koreniny); marinády; ovocné omáčky; kukuričná krupica; omáčky (chuťové prísady); pikantné zeleninové omáčky (chuťové prísady); pšeničná krupica; paprika (koreniny); slané pečivo (kretery); ryžové chuťovky; obilninové chuťovky; bylinkové čaje.

35 - Obchodné sprostredkovateľské služby; poradenstvo pri organizovaní obchodnej činnosti; obchodné alebo podnikateľské informácie; obchodný alebo podnikateľský prieskum; obchodný manažment; poradenstvo pri riadení podnikov; kancelárie zaoberajúce sa dovozom a vývozom; komerčné informačné kancelárie; marketingový prieskum; služby porovnávania cien; analýzy nákladov; administratívne spracovanie obchodných objednávok; obchodné informácie a rady spotrebiteľom pri výbere tovarov a služieb; prieskum trhu; sprostredkovateľne práce; zásobovacie služby pre tretie osoby (nákup tovarov a služieb pre iné podniky); rozširovanie reklamných materiálov; poradenstvo pri organizovaní a riadení obchodnej činnosti; poradenské služby pri riadení obchodnej činnosti; podpora predaja pre tretie osoby; online reklama na počítačovej komunikačnej sieti; prezentácia výrobkov v komunikačných médiách pre maloobchod; subdodávateľské služby (obchodné služby); marketing; poskytovanie obchodných alebo podnikateľských kontaktných informácií; optimalizácia internetových vyhľadávačov na podporu predaja; optimalizácia návštevnosti webových stránok; rozhlasová reklama; televízna reklama; tvorba reklamných filmov; zásielkové reklamné služby; vyjednávanie a uzatváranie obchodných transakcií pre tretie osoby; poskytovanie obchodných

informácií prostredníctvom webových stránok; online poskytovanie obchodného priestoru pre nákupcov a predajcov tovarov a služieb; dohodovanie obchodných zmlúv pre tretie osoby; cieľový marketing; vonkajšia reklama; služby v oblasti vzťahov s médiami; komerčné lobistické služby; vyhľadávanie potenciálnych zákazníkov; vytváranie identity značky pre tretie osoby (reklamné služby); reklama na výrobky prostredníctvom influencerov; marketing prostredníctvom influencerov; vyhľadávanie potenciálnych zákazníkov pre tretie osoby; vyhľadávanie obchodných partnerov; marketing prostredníctvom umiestňovania produktov vo virtuálnom prostredí (pre tretie osoby).

(540) SANSA

(550) slovná

(731) MAKSA, s.r.o., Zvolenská cesta 37, Banská Bystrica, SK;

(210) 377-2024

(220) 13.2.2024

(511) 30, 43 NCL (12)

(511) 30 - Cestoviny; pizza.

43 - Reštauračné (stravovacie) služby.

(540)

(550) obrazová

(591) čierna, zlatá, biela (RGB 31/27/32, 215/181/109, 254/254/254)

(731) C.A.V.A. s. r. o., Žižkova 7801/17A, Bratislava-Staré Mesto, SK;

(740) Kaliak Michal, Bratislava-Ružinov, SK;

(210) 381-2024

(220) 13.2.2024

(511) 16, 35, 41 NCL (12)

(511) 16 - Učebné a vyučovacie pomôcky; vyučovacie pomôcky okrem prístrojov a zariadení; knihy; príručky; brožúry.

35 - Maloobchodné služby s tovarmi uvedenými v triede 16 tohto zoznamu; veľkoobchodné služby s tovarmi uvedenými v triede 16 tohto zoznamu.

41 - Výchova; vzdelávanie; akadémie (vzdelávanie); korešpondenčné vzdelávacie kurzy; vydávanie textov (okrem reklamných); školenia; vydávanie kníh; informácie o výchove a vzdelávaní; skúšanie, preskúšavanie (pedagogická činnosť); praktický výcvik (ukážky); organizovanie a vedenie seminárov; online vydávanie elektronických kníh a časopisov; elektronická edičná činnosť v malom (DTP služby); online poskytovanie elektronických publikácií (bez možnosti kopírovania); koučovanie (školenie); odborné preškoľovanie; online poskytovanie videozáznamov (bez možnosti kopírovania); organizovanie a vedenie vzdelávacích fór s osobnou účasťou; odborné školenia zamerané na odovzdávanie know-how; školenia a skúšky (pedagogická činnosť) s cieľom získania dokladov o vzdelaní; konzultačná, informačná a poradenská činnosť v oblasti vzdelávania.

(540)



(550) obrazová

(591) biela, čierna, zelená, modrá

(731) VZDELÁVANIE Košice s.r.o., Buková 1615/9, Košice-Košická Nová Ves, SK;

(740) MG LEGAL s.r.o., Košice-Staré Mesto, SK;

(210) 382-2024

(220) 13.2.2024

(511) 4, 9, 11, 36, 37, 42 NCL (12)

(511) 4 - Palivové plyny; elektrická energia.

9 - Fotovoltické články; solárne články; solárne panely na výrobu elektrickej energie; nabíjacie stanice pre elektromobily.

11 - Vykurovacie zariadenia, vyhrievacie zariadenia; tepelné čerpadlá; solárne kolektory na ohrev vody a vykurovanie.

36 - Sprostredkovanie poistenia; pôžičky (finančné úvery); finančný lízing; informácie o poistení; finančné poradenstvo.

37 - Inštalovanie a opravy elektrických spotrebičov; čistenie a opravy kotlov; inštalácie a opravy vykurovacích zariadení; čistenie komínov; inštalácie a opravy klimatizačných zariadení; dezinfekcia; stavebné poradenstvo; nabíjanie elektromobilov; nabíjanie mobilných telefónov.

42 - Poradenstvo v oblasti úspory energie; energetické audity; technologické poradenstvo.

(540) EnergiQa

(550) slovná

(731) Stredoslovenská energetika, a. s., Pri Rajčianke 8591/4B, Žilina, SK;

(210) 383-2024

(220) 13.2.2024

(511) 29, 30, 35 NCL (12)

(511) 29 - Konzervované, mrazené, sušené a varené ovocie a zelenina; mäso, ryby, hydina a zverina; mäsové výťažky; mlieko, syry, maslo, jogurty a iné mliečne výrobky; ovocné rôsoly, džemy, kompóty; potravinárske oleje a tuky; vajcia; výťažky z rias na potravinárske použitie; želatína; pokrmové tuky; sardely (neživé); arašidové maslo; maslo; konzumné kakaové maslo; kokosové maslo; maslové krémy; vaječný bielok; krvavé jaternice; vývary (bujóny); prípravky na vývary (bujóny); kaviár; konzervované ovocie; údeniny; zemiakové hranolčeky; zemiakové lupienky; kyslá kapusta; sušený kokos; potravinársky repkový olej; koncentrované vývary; džemy; mrazené ovocie; polievky; sušené hrozienka; nakladané uhorky; konzervovaná zelenina; varená zelenina; sušená zelenina; potravinárske oleje; smotana (mliečne výrobky); syry; kandizované ovocie; krokety; kôrovce (neživé); datle; mlieko; raky (neživé); rybie plátky (filé); syridlá; dusené ovocie; nátierky z ovocného želé; ovocná dreň; mäso; ryby (neživé); potravinárska želatína (nie cukrovinky); huspenina; divina; d'umbierový džem (závorový); konzervované sójové bôby (potraviny); tukové substancie na výrobu pokrmových tukov; tukové nátierky; slede (neživé); homáre (neživé); potravinársky kukuričný olej; potravinársky olej z palmových orechov; potravinársky sezamový olej; ustrice (neživé); potravinárska želatína z rýb; šunka; žltok; jogurt; prípravky na zeleninové polievky; zeleninové šťavy na prípravu jedál; kefír (mliečny nápoj); kumys (mliečny nápoj); mliečne nápoje (s vysokým obsahom mlieka); srvátka; mliečne výrobky; langusty (neživé); slanina; konzervovaná šošovica; margarín; marmelády; prípravky na výrobu polievok; paradajkový pretlak; zeleninové šaláty; bravčová masť; ovocné šaláty; sardinky (neživé); lososy (neživé); konzumný loj; tuniaky (neživé); paradajková šťava na prípravu jedál; potravinársky slnečnicový olej; držky; konzervované hľuzovky; hydina (mäso); ovocie naložené v alkohole; spracovaný peľ (potravina); konzervy s rybami; rybia múčka (potraviny); konzervy s ovocím; mäsové konzervy; zemiakové placky; ryby v slanom náleve; konzervy so zeleninou; párky v cestíčku; zemiakové vločky; jablkový kompót; brusnicový kompót; tahini (nátierka zo sezamových jadier); konzervované morské riasy; ovocné chuťovky; tvaroh; sójové mlieko; mliečne koktaily; konzervovaná paprika; lúpané slnečnicové semená; rybacia pena; vtáčie mlieko (nealkoholické); zeleninová pena; rybie ikry (potraviny); lúpané semená; aloa pravá (potraviny); konzervovaný cesnak; mlieko obohatené bielkovinami; potravinársky ľanový olej; nízkočučné zemiakové hranolčeky; nízkočučné zemiakové lupienky; lecitín na prípravu jedál; mliečne fermenty na prípravu jedál; kompóty; kondenzované

sladené mlieko; tepelne upravené fermentované mlieko; kyslé mlieko; paradajková pasta; pasta z tekvicovej dužiny; baklažánová pasta; arašidové mlieko na prípravu jedál; mandľové mlieko na prípravu jedál; ryžové mlieko (náhradka mlieka); konzervované artičoky; kandizované orechy; ochutené orechy; spracované lieskové orechy; konzervované bobuľové ovocie; guakamola (avokádová nátierka); vyprášané cibuľové krúžky; citrónová šťava na prípravu jedál; mrazom sušené mäso; ovsené mlieko; rastlinná smotana; mrazom sušená zelenina; potravinársky extra panenský olivový olej; jedlé mravčie larvy (spracované); jedlý hmyz (neživý); spracovaná sladká kukurica; orechové nátierky; zemiakové knedle; párky na prípravu hotdogov; párky v kukuričnom cestíčku (corn dogs); mäsové chuťovky; rybacie chuťovky.

30 - Cukor, med, melasový sirup; čokoláda; droždie, prášky do pečiva; chlieb, pekárske a cukrárske výrobky; káva, čaj, kakao a ich náhradky; múka a obilninové výrobky; cestoviny; mandľové cesto; sucháre; sušienky, keksy; sladové sušienky; mäťové cukríky; cukríky; oblátky; sladké žemle; kukuričné vločky; kukuričné pukance; palacinky; krúpy (potraviny); mletá kukurica; pražená kukurica; chlieb; jemné pečivárske výrobky; sušienky; pečivo (rožky); paprika (koreniny); pizza; čierne korenie; zemiaková múčka (potraviny); pudinky; pralinky; ravioly; sladké drievko (cukrovinky); pšeničná krupica; špagety; tapioka; tapioková múka; torty; vanilkové príchute; vanilín (vanilková náhradka); zvitky (cestoviny); pečivo s mäsovou náplňou; paštéty zapekané v ceste; prípravky na zjemňovanie mäsa pri príprave jedál; zmrzlina; prášky na výrobu zmrzlín; mandľové cukrovinky; arašidové cukrovinky; potravinárske príchute okrem esenciálnych olejov; aromatické prísady do nápojov (okrem esenciálnych olejov); mletý ovos; lúpaný ovos; ovsené potraviny; ovsené vločky; ovsený výražok (múka); tyčinky so sladkým drievkom (cukrovinky); pivný ocot; kávové nápoje; kakaové nápoje; čokoládové nápoje; kávové náhradky; kandis (na povrch cukroví); obilninové vločky; marináda (chuťové prísady); kuskus; sladové výťažky (potraviny); slad (potraviny); propolis; pikantné zeleninové omáčky (chuťové prísady); včelí kašička; morská voda na prípravu jedál; paradajková omáčka; majonézy; slané pečivo (krekery); anglický krém; ovocné želé (cukrovinky); müsli; ryžové koláče; sójová omáčka; obilninové chuťovky; ryžové chuťovky; instantná kukuričná kaša (s vodou alebo s mliekom); kukuričná krupica; práškové droždie; sóda bikarbóna na prípravu jedál; konzervované záhradné bylinky (chuťové prísady); jedlá z rezancov; polevy na koláče; čokoládové peny; penové cukrovinky; ovocné omáčky; marinády; mliečna ryžová kaša; mleté orechy; posekaný cesnak (chuťové prísady); baozi (čínske parené buchty); ryžové cesto na prípravu jedál; jiaaozi (čínske pirohy); ramen (japonské rezancové jedlá); okonomiyaki (japonské obložené placky); zmesi na prípravu okonomiyaki (japonské obložené placky); burritos (mexické plnené placky); gimbap (kórejské ryžové jedlo); jedlý papier; jedlý ryžový papier; čokoládové nátierky; čokoládovo-orieškové nátierky;

knedle; agávový sirup (prírodné sladidlo); polevy na zákusky s vysokým leskom; mrazom sušené ryžové jedlá; mrazom sušené cestovinové jedlá; harmančekové nápoje; instantná ryža; predvarená celozrnná pšenica (bulgur); spracovaná pohánka; pohánková múka; ryžové krekry; bezlepkový chlieb; spracovaná špalda; cestovinové jedlá pre batolátá; spracovaná maloizrnná špalda; mliečne pudinky.

35 - Sprostredkovanie obchodu s tovarmi v triedach 29, 30 tohto zoznamu; reklama; maloobchodné služby s potravinami a papiernickým tovarom; veľkoobchodné služby s potravinami a papiernickým tovarom; organizovanie obchodných alebo reklamných výstav; personálne poradenstvo; pomoc pri riadení obchodnej činnosti; poradenstvo pri organizovaní a riadení obchodnej činnosti; poskytovanie obchodných alebo podnikateľských informácií; rozširovanie reklamných oznamov; rozširovanie reklamných materiálov; spracovanie textov; aktualizovanie zvukovo-obrazových záznamov a periodických a neperiodických publikácií; vydávanie reklamných textov; obchodné alebo podnikateľské informácie; komerčné informačné kancelárie; prenájom kancelárskych strojov a zariadení; prieskum trhu; nábor zamestnancov; obchodný alebo podnikateľský prieskum; obchodný manažment; poradenstvo pri riadení podnikov; prenájom predajných automatov; predvádzanie (služby modeliek) na reklamné účely a podporu predaja; predvádzanie tovaru.

(540)



(550) obrazová

(731) CELPO a.s., Areál PPS 1711, Očová, SK;

(740) Ing. Ivan Belička - Markoffice - známková, patentová a súdnoznalecká kancelária, Banská Bystrica, SK;

(210) 386-2024

(220) 13.2.2024

(511) 32, 35 NCL (12)

(511) 32 - Minerálne a sýtené vody; nealkoholické nápoje; ovocné nápoje a ovocné džúsy; sirupy a iné prípravky na výrobu nealkoholických nápojov; vody (nápoje); sódová voda (sifón); stolové vody; limonády; izotonické nápoje; proteínové nápoje pre športovcov; energetické nápoje.

35 - Reklama; marketing.

(540)



TRENČIANSKE
MINERÁLNE VODY

- (550) obrazová
(591) modrá, biela
(731) Trenčianske minerálne vody, a.s., Trenčianske Mitice 323, SK;
(740) Legalmile Rozbora, s.r.o., Bratislava-Ružinov, SK;

(210) 387-2024

(220) 13.2.2024

(511) 28, 35, 41 NCL (12)

- (511) 28 - Hry, hračky; videohry; telocvičné a športové potreby; ozdoby na vianočné stromčeky.
35 - Reklama; obchodný manažment, obchodná organizácia a obchodná administratíva; kancelárske práce.
41 - Výchova; vzdelávanie; zábava; športová a kultúrna činnosť.

(540) Najrýchlejšie stávky na svete, iba v DOXXbete

- (550) slovná
(731) DOXXbet, s. r. o., Kálov 356, Žilina, SK;
(740) JUDr. Sabína Hodoňová, PhD., advokátka, Žilina, SK;

(210) 388-2024

(220) 13.2.2024

(511) 38, 42, 44 NCL (12)

- (511) 38 - Telekomunikačné služby; rozhlasové vysielanie; televízne vysielanie; telefonické služby; telefonická komunikácia; spravodajské kancelárie; komunikácia mobilnými telefónmi; komunikácia prostredníctvom počítačových terminálov; prenos správ a obrazových informácií prostredníctvom počítačov; komunikácia prostredníctvom optických sietí; elektronické zobrazovacie tabule (telekomunikačné služby); poskytovanie telekomunikačného pripojenia do svetovej počítačovej siete; telekonferenčné služby; poskytovanie užívateľského prístupu do svetovej počítačovej siete; poskytovanie prístupu do databáz; prenos digitálnych súborov; videokonferenčné služby; poskytovanie diskusných fór online; poskytovanie internetových diskusných miestností vo virtuálnom prostredí; poskytovanie online fór vo virtuálnom prostredí na pracovnú spoluprácu.
42 - Navrhovanie a vývoj počítačového hardvéru a softvéru; štúdie technických projektov; počítačové programovanie; tvorba počítačového softvéru; aktualizovanie počítačového softvéru; prenájom počítačového softvéru; výskum a vývoj nových

výrobkov (pre zákazníkov); obnovovanie počítačových databáz; údržba počítačového softvéru; expertízy (inžinierske práce); návrh počítačových systémov; prevod údajov alebo dokumentov z fyzických médií na elektronické médiá; tvorba a udržiavanie webových stránok pre tretie osoby; inštalácie počítačového softvéru; prevod (konverzia) počítačových programov alebo údajov (nie fyzický); uchovávanie elektronických údajov; lekárske výskum; počítačové programovanie na spracovanie dát; online poskytovanie počítačového softvéru bez možnosti stiahnutia.

44 - Zdravotné strediská (služby); zotavovne pre rekonvalescentov; zdravotnícka starostlivosť; lekárske služby; sanatóriá; telemedicínske služby; zdravotné strediská; zdravotné poradenstvo; zotavovne.

(540)

Aida

- (550) obrazová
(731) Diagnose.me a. s., Zochova 6-8, Bratislava-Staré Mesto, SK;
(740) Alegal & Partners s. r. o., Bratislava-Ružinov, SK;

(210) 391-2024

(220) 13.2.2024

(511) 29, 30, 32, 33, 35, 39, 43 NCL (12)

- (511) 29 - Porciované kuracie mäso; zemiakové hranolky; rōsti (zapekané zemiaky); zeleninové šaláty; mliečne koktaily; cibuľové krúžky; džemy; vajcia; slanina; syr; kvasená zelenina; spracovaná cibuľa; hotové jedlá vyrobené prevažne z mäsa rýb; mäsové výťažky; sušené ovocie; mlieko; mäso a mäsové výrobky; mliečne výrobky a ich náhradky; ryby (neživé); morské plody a mäkkýše (neživé); jedlé oleje a tuky; polievky a vývary; spracované ovocie; spracované huby; spracované orechy a strukoviny; vtáčie vajcia a vaječné výrobky; šalát caesar; chipsy na báze zeleniny; falafel; hotové jedlá vyrobené z prevažne z hydiny; hotové jedlá obsahujúce prevažne vajcia; hotové jedlá obsahujúce prevažne mäso; hotové kuracie mäso; hotové jedlá obsahujúce prevažne slaninu; hotové jedlá obsahujúce prevažne zeleninu; hotové jedlá z mäsa; desiate na báze ovocia; hydínové šaláty; kúsky kuracieho mäsa ako náplň sendvičov; plnené zemiaky (jedlo); zeleninové čipsy; jedlá z rýb; guacamole (nátierka z avokáda); kuracie krídla; kuracie nugety; zemiakové lupienky; zemiakové pusinky; zemiakový šalát; pochutiny zo zemiakov; syrové omáčky; chuťovky na báze zeleniny; hotové varené jedlá obsahujúce výhradne alebo takmer výhradne hydinu; hotové varené jedlá obsahujúce výhradne alebo takmer výhradne mäso; spracované mäso; hotové šaláty (zeleninové, ovocné); kuracie burgre; morčacie hamburgery; mäso; knedličky z hydínového mäsa; guľičky z kuracieho mäsa;

knedličky z hovädzieho mäsa; mäsové výrobky vo forme fašírok; mäsové steaky; čerstvé mäso; čerstvé hydínové mäso; čerstvé kuracie mäso; varené mäso; varená hydina; varené kuracie mäso; mleté mäso; hovädzie hamburgery; pufované bravčové kôrky; spracované mäsové výrobky; ochutené mlieko; ochutené jogurty; ochutené mliečne nápoje; maslo; maslo na varenie; maslový olej; nízkotučné mlieko; nápoje vyrobené z mliečnych výrobkov; jogurtové nápoje; bylinkové maslo; náhrady mlieka; rastlinné náhrady mlieka; nápoje na báze mlieka; syr čedar; syr v prášku; syr mozzarella; mozzarelové syrové prsty; tavený syr; ochutené oleje; chilli olej; arašidové mlieko na prípravu jedál; olivový olej; orechové oleje; rastlinné tuky na varenie; repkový olej; olej do šalátov; jedlé tuky; potravinárske oleje; miešané oleje pre potraviny; výťažky z hydiny; kyslé uhorky; zeleninové výťažky na varenie (šťavy); mäsové náhrady zeleniny; varené zemiaky; nugety zo strúhaných zemiakov; zemiaky (spracované); spracovaná zelenina; kompóty; spracované vajcia.

30 - Zmrzliny; mrazené jogurty a sorbety; káva, čaj, kakao a ich náhrady; chuťové prísady; ochucovadlá a korenie; spracované obilie; škrob a škrobové výrobky (potravina); droždie, prášky do pečiva; chlieb; múčniky; zákusky; slané krekry; hotové dezerty (cukrovinky); vafle; bagel (chlebové pečivo); sladké žemle; chlebové sušienky; chlieb a pečivo; anglické muffiny; kysnuté pomúčené hrčky; korpusy na pizzu; chlebové sendvičové placky (typu wrap); žemle; rožky; tortilla na prípravu tacos; opečený chlieb; tortily; mäkké chlebové pečivo; obložené žemle; lístkové cesto; briošky; torty; torta s cukrovinkami; menšie koláče; sladkosti bez liečivých prísad; zmrzlinové nápoje; čapované zmrzliny; zmesi sorbetov (zmrzlina); vegánska zmrzlina; cheeseburgery (sendviče); burritos; zapečený syrový sendvič; zapečený syrový sendvič so šunkou; kuracie wrapy; sendviče s mäsom; nachos (kukurličné lupienky); pizza; quesadillas (plnené tortilly); sendviče; sendviče s rybím mäsom; sendviče s kuracím mäsom; sendviče s mletým hovädzím mäsom; ochutená káva; ľadová káva; ľadový čaj; náhrady kávy; náhrady čaju; ľadové kocky (konzumné); príchute do nápojov, iné ako esenciálne oleje; príchute do potravín; príchute do syrov; korenie na pečenie; omáčky (chuťové prísady); ocot; rastlinné koncentráty používané na dochucovanie; sušené byliny; sušené bylinky na kuchárske použitie; koreniace výťažky; koreniace zmesi; koreniace prípravky; korenená soľ; ochutená kuchynská soľ; ochutené polevy na mäso, ryby, hydinu; príchute do kávy; mletý klinček (korenie); kuchynská soľ; nátierky na báze majonézy a kečupu; ochutené omáčky; čatní a pasty; korenie na pizzu; zeleninové a ovocné omáčky k mäsám (dochucovadlá); biely ocot; ochucovadlá; korenie v prášku; chilli korenie; zmesi na prípravu omáčok; zeleninové pyrė (omáčky); syrová omáčka; paradajkový kečup; kečup; majonéza; náhrada majonézy; nakladaná zelenina (pickle relish); pikantné omáčky používané ako chuťové prísady; šalátové zálievky obsahujúce smotanu; šalátové

zálievky; horčica; omáčky na varenie; omáčky v prášku; horčica do potravín; sladkokyslá omáčka; vegánska majonéza; tapioka; spracované cereálie do potravín na ľudskú spotrebu; potraviny vyrobené z cesta; prírodné škroby do potravín; múka; ságo; ryža; múčne zmesi; med; melasový sirup; prírodné sladidlá; práškový cukor; sirupy a melasa; vanilkový cukor; cukor; sirupy na dochucovanie; sirupy do potravín.

32 - Nealkoholické nápoje; prípravky na výrobu nealkoholických nápojov; pivo; nealkoholické pivo; nealkoholické nápoje na báze ovocia ochutené čajom; nealkoholické nápoje s obsahom ovocných štiav; nealkoholické nápoje s príchutou čaju; nesýtené nealkoholické nápoje; koktaily na báze z ovocných štiav; ochutené sýtené nápoje; energetické nápoje; ovocné šťavy; smoothie (mixované nápoje z čerstvého ovocia alebo zeleniny); sorbety (nápoje); nealkoholické ochutené sýtené nápoje; sódové nápoje s príchutou čaju; koly (nealkoholické nápoje); nealkoholické nápoje s ovocnou príchutou; nealkoholické perlivé nápoje; sýtené šťavy; limonády; nealkoholické nápoje z ovocných štiav; nápoje zo zmesi ovocných a zeleninových džúsov; ovocné sirupovité nápoje nealkoholické; miešané ovocné džúsy; ochutené vody; ochutená minerálna voda; perlivé vody; minerálne vody (nápoje); neperlivá voda; stolové vody; pitná voda; vody s ovocnou príchutou; esencie na výrobu nápojov; sirupy na prípravu limonád; sirupy na prípravu nápojov; citrónová šťava; ochutené pívá.

33 - Alkoholické esencie a výťažky; alkoholické nápoje s výnimkou piva; alkoholické výťažky z ovocia; alkoholické sýtené nápoje s výnimkou piva; aperitívy; koktaily; likéry; nízkoalkoholické nápoje; víno; liehoviny (nápoje); alkoholické koktaily; alkoholické nápoje obsahujúce ovocie; nápoje obsahujúce víno (streky); cider; whisky; vína s obsahom alkoholu; vína so zníženým obsahom alkoholu; ovocné víno; nápoje na báze vína; červené víno; stolové vína; biele víno; prírodné šumivé vína; ružové vína.

35 - Reklama; obchodný manažment; obchodná administratíva; obchodný prieskum; sprostredkovanie obchodných informácií; obchodné informácie a rady pre spotrebiteľov (poradňa pre spotrebiteľov); modeling na reklamné účely alebo podporu predaja; výstrižková služba; prieskum verejnej mienky; porovnávanie cien; styk s verejnosťou; prenájom reklamných materiálov; prenájom reklamných plôch; prenájom reklamného času v komunikačných médiách; prenájom predajných automatov; aranžovanie výkladov; vyhľadávanie sponzorov; online objednávkové služby odnášky jedla z reštaurácií a jeho donášky; riadenie obchodnej činnosti reštaurácií; pomoc v oblasti obchodného riadenia pri prevádzkovaní reštaurácií; obchodné poradenstvo v oblasti franchisingu, reklamných, marketingových a propagačných služieb.

39 - Rozvoz jedál reštauráciami; doručovanie potravín.

43 - Pohostinské služby (ubytovanie); kaviarne; príprava jedál a nápojov; poskytovanie jedla a nápojov s možnosťou odnosu; reštaurácie; poskytovanie jedla a nápojov; bufety; samoobslužné reštaurácie;

reštauračné a barové služby; rezervácia miest v reštaurácii; zabezpečovanie stravovania a nápojov v reštauráciách a baroch; rezervovanie a objednávanie reštaurácií a jedál; príprava jedál; rezervácia v reštauráciách (služby); poskytovanie nápojov; poskytovanie stravovania; dodávanie nápojov; pohostinské služby (potraviny a nápoje); podávanie jedál a nápojov pre hostí; podávanie jedál a nápojov hosťom v reštauráciách; reštaurácie s predajom jedál so sebou; podávanie jedál a nápojov; zabezpečovanie stravovania a nápojov hosťom v reštauráciách; zabezpečovanie stravovania a nápojov pre hostí; príprava a poskytovanie stravovania a nápojov pre okamžitú spotrebu.

(540)



- (550) obrazová
 (731) Guráňová Olívia Rosalie, Smetanova 1655/7, Trenčín, SK;
 (740) Mgr. Jan Ambrož, advokát, Bratislava-Petržalka, SK;

(210) 396-2024

(220) 14.2.2024

(511) 35, 36, 37 NCL (12)

(511) 35 - Poskytovanie obchodných alebo podnikateľských informácií; reklama a marketing; prenájom reklamných plôch; obchodná administratíva; vyjednávanie a uzatváranie obchodných transakcií pre tretie osoby; dohadovanie obchodných zmlúv pre tretie osoby.

36 - Realitné kancelárie; sprostredkovanie (maklérstvo); nehnuteľnosti (služby); prenájom nehnuteľností; sprostredkovanie nehnuteľností; oceňovanie nehnuteľností; správa nehnuteľností; správa nájomných domov; dojednanie nájomných zmlúv a zmlúv o prenájme nehnuteľností; vyberanie nájomného; organizovanie financovania stavebných projektov; zriaďovanie fondov; konzultácie v oblasti nehnuteľností; poradenstvo pri investovaní do nehnuteľností; služby v oblasti správy investícií do nehnuteľností; vypracovávanie investičných portfólií;

poisťovníctvo; sprostredkovanie poistenia; služby v oblasti finančnictva.

37 - Stavebníctvo; stavebné informácie; stavebné poradenstvo.

(540) HESTIA

(550) slovná

(731) HESTIA real s.r.o., Hviezdoslavova 309/1, Senica, SK;

(740) Boldiz Law Firm s.r.o., Nové Zámky, SK;

(210) 399-2024

(220) 14.2.2024

(511) 35, 39, 41 NCL (12)

(511) 35 - Kancelárske práce; obchodný manažment, obchodná organizácia a obchodná administratíva; reklama; pomoc pri riadení obchodnej činnosti; poskytovanie obchodných alebo podnikateľských informácií; reklamné plagátovanie; kancelárie zaoberajúce sa dovozom a vývozom; komerčné informačné kancelárie; analýzy nákladov; rozširovanie reklamných materiálov; fotokopírovacie služby; sprostredkovateľne práce; prenájom kancelárskych strojov a zariadení; účtovníctvo; vedenie účtovných kníh; zostavovanie výpisov z účtov; obchodné alebo podnikové audity (revízia účtov); poradenstvo pri organizovaní a riadení obchodnej činnosti; personálne poradenstvo; poradenstvo pri riadení podnikov; písanie na stroji; predvádzanie tovaru; cielené posielanie reklamných materiálov poštou; pomoc pri riadení obchodných alebo priemyselných podnikov; aktualizovanie reklamných materiálov; rozširovanie vzoriek tovarov; odborné posudky efektívnosti podnikov; dražby; prieskum trhu; obchodné odhady; obchodný alebo podnikateľský prieskum; prenájom reklamných materiálov; poradenstvo pri organizovaní obchodnej činnosti; vydávanie reklamných textov; rozhlasová reklama; obchodný alebo podnikateľský výskum; vzťahy s verejnosťou (public relations); stenografické služby; televízna reklama; prepisovanie správ (kancelárske práce); aranžovanie výkladov; reklamné agentúry; poradenské služby pri riadení obchodnej činnosti; predvádzanie (služby modeliek) na reklamné účely a podporu predaja; marketingový prieskum; správa počítačových súborov; odborné obchodné alebo podnikateľské poradenstvo; hospodárske (ekonomické) predpovede; organizovanie obchodných alebo reklamných výstav; obchodné alebo podnikateľské informácie; prieskum verejnej mienky; príprava miezd a výplatných listín; nábor zamestnancov; administratívne služby poskytované pri premiestňovaní podnikov; prenájom reklamných plôch; podpora predaja pre tretie osoby; sekretárske služby; vypracovávanie daňových priznaní; odkazovacie telefónne služby (pre neprítomných predplatiteľov); spracovanie textov; služby predplácania novín a časopisov pre tretie osoby; zásielkové reklamné služby; administratívna správa hotelov; obchodný manažment výkonných umelcov; zbieranie údajov do počítačových databáz; zoraďovanie údajov v počítačových databázach; organizovanie obchodných veľtrhov; prenájom fotokopírovacích strojov; online reklama na

počítačovej komunikačnej sieti; zásobovacie služby pre tretie osoby (nákup tovarov a služieb pre iné podniky); vyhľadávanie informácií v počítačových súboroch pre tretie osoby; prenájom reklamného času v komunikačných médiách; prehľad tlače (výstrižkové služby); prenájom predajných automatov; výber zamestnancov pomocou psychologických testov; služby porovnávania cien; prezentácia výrobkov v komunikačných médiách pre maloobchod; obchodné informácie a rady spotrebiteľom pri výbere tovarov a služieb; predplatné telekomunikačných služieb pre tretie osoby; administratívne spracovanie obchodných objednávok; obchodná správa licencií výrobkov a služieb pre tretie osoby; subdodávateľské služby (obchodné služby); fakturácie; písanie reklamných textov; zostavovanie štatistík; grafická úprava tlačovín na reklamné účely; vyhľadávanie sponzorov; organizovanie módných prehliadok na podporu predaja; tvorba reklamných filmov; obchodný manažment pre športovcov; marketing; telemarketingové služby; maloobchodné služby s farmaceutickými, zverolekáorskými a hygienickými prípravkami a so zdravotníckymi potrebami; prenájom predajných stánkov; poskytovanie obchodných alebo podnikateľských kontaktných informácií; optimalizácia návštevnosti webových stránok; platené reklamné služby typu "klikni sem"; obchodné sprostredkovateľské služby; obchodný manažment pre poskytovateľov služieb na voľnej nohe; vyjednávanie a uzatváranie obchodných transakcií pre tretie osoby; aktualizácia a údržba údajov v počítačových databázach; riadenie obchodnej činnosti v stavebníctve; poskytovanie obchodných informácií prostredníctvom webových stránok; online poskytovanie obchodného priestoru pre nákupcov a predajcov tovarov a služieb; rozvíjanie reklamných nápadov; externé administratívne riadenie podnikov; podávanie daňových priznaní; podnikové riadenie refundovaných programov pre tretie osoby; prenájom billboardov; písanie životopisov pre tretie osoby; indexovanie webových stránok na obchodné alebo reklamné účely; správa programov pre pravidelných cestujúcich v leteckej doprave; plánovanie stretnutí (kancelárske práce); pripomínanie stretnutí (kancelárske práce); správa spotrebiteľských vernostných programov; písanie textov scenárov na reklamné účely; záznamy písomnej komunikácie a údajov; aktualizácia a údržba informácií v registroch; zostavovanie zoznamov informácií na obchodné alebo reklamné účely; obchodné sprostredkovateľské služby v oblasti priradovania potenciálnych súkromných investorov k podnikateľom, ktorí žiadajú o financovanie; výroba telesopingových programov; poradenstvo v oblasti komunikácie (vzťahy s verejnosťou); poradenstvo v oblasti komunikácie (reklama); dohadovanie obchodných zmlúv pre tretie osoby; podpora predaja tovarov a služieb sponzorovaním športových podujatí; konkurenčné spravodajské služby; obchodné spravodajské služby; finančné a účtovné audity; online maloobchodné služby s digitálnou sťahovateľnou hudbou;

online maloobchodné služby so sťahovateľnými vyzváňacími tónmi; online maloobchodné služby so sťahovateľnou nahratou hudbou alebo nahratými filmami; veľkoobchodné služby s farmaceutickými, zverolekáorskými a hygienickými prípravkami a so zdravotníckymi potrebami; služby darčekových zoznamov; cielený marketing; dočasné riadenie podnikov; vonkajšia reklama; maloobchodné služby s umeleckými dielami poskytované galériami; administratívna asistencia pri odpovediach na verejné súťaže; marketing v rámci vydávania softvéru; služby v oblasti vzťahov s médiami; podnikové komunikačné služby; prenájom kancelárskeho vybavenia v zdieľaných kancelárskych priestoroch; komerčné lobistické služby; poskytovanie spotrebiteľských posudkov tovarov na obchodné alebo reklamné účely; poskytovanie spotrebiteľských ohodnotení tovarov na obchodné alebo reklamné účely; poskytovanie spotrebiteľských rebričkov tovarov na obchodné alebo reklamné účely; služby telefónnych ústrední; maloobchodné služby s pekáorskými výrobkami; určovanie modelov nákupného alebo spotrebného správania sa zákazníkov na obchodné alebo marketingové účely; administratívne služby pri odporúčaní špecializovaných lekárov; obchodné poradenské služby v oblasti digitalizácie; obchodné sprostredkovateľské služby nadväzovania kontaktov medzi rôznymi odborníkmi a zákazníkmi; recepčné služby pre návštevníkov (kancelárske práce); vypracovávanie štúdií o ziskovosti podnikov; poskytovanie informácií z telefónnych zoznamov; predplácanie služieb elektronického mýtného systému (ETC) pre tretie osoby; organizovanie a vedenie obchodných podujatí; spracovanie údajov (kancelárske práce); prenájom registračných pokladníc; vyhľadávanie potenciálnych zákazníkov; počítačom riadená správa lekáorských záznamov a dokumentov; online objednávkové reštauračné služby rozvozu jedla alebo jedlo so sebou; vytváranie identity značky pre tretie osoby (reklamné služby); reklama na výrobky prostredníctvom influencerov; marketing prostredníctvom influencerov; vyhľadávanie potenciálnych zákazníkov pre tretie osoby; vývoj marketingových koncepcií; online maloobchodné služby s virtuálnym oblečením (sťahovateľné); vývoj stratégií obchodných organizácií v oblasti sociálnej zodpovednosti podnikov; maloobchodné služby so sťahovateľnými digitálnymi obrazovými súbormi overenými nezamentiteľnými tokenmi (NFT); vyhľadávanie obchodných partnerov; marketing prostredníctvom umiestňovania produktov vo virtuálnom prostredí (pre tretie osoby); poskytovanie online trhu pre kupujúcich a predajcov sťahovateľných digitálnych obrazových súborov overených nezamentiteľnými tokenmi (NFT).

39 - Balenie a skladovanie tovarov; doprava; organizovanie ciest; doprava povozom; doručovanie balíkov; nosenie batožín; balenie tovarov; vykladanie nákladov; doručovanie tovarov; skladovanie tovarov (úschova); parkovanie automobilov (parkovacie

miesta); skladovanie; uskladňovanie; prenájom skladísk; prenájom vozidiel; osobná doprava; expedičné služby; sťahovanie; sprostredkovanie dopravy; služby vodičov; doručovacie služby (správy alebo tovar); doručovacie služby; balenie darčiekov; doprava právnych dokumentov; vesmírna doprava.

41 - Vzdelávanie; zábava; filmové štúdiá; organizovanie vedomostných alebo zábavných súťaží; korešpondenčné vzdelávacie kurzy; školenia; vyučovanie; vzdelávanie; produkcia filmov (nie reklamných); vydávanie kníh; organizovanie a vedenie konferencií; organizovanie a vedenie kongresov; informácie o výchove a vzdelávaní; skúšanie, preskúšavanie (pedagogická činnosť); organizovanie kultúrnych alebo vzdelávacích výstav; organizovanie a vedenie seminárov; online poskytovanie elektronických publikácií (bez možnosti kopírovania); fotografické reportáže; fotografovanie; prekladateľské služby; tlmočenie do posunkovej reči; nahrávanie videopások; fotografovanie na mikrofilm; tlmočenie; organizovanie a vedenie vzdelávacích fór s osobnou účasťou; odborné školenia zamerané na odovzdávanie know-how; asistenčné vzdelávacie služby pre osoby s individuálnymi potrebami; tvorba videozáznamov na podujatiach; multimediálne knižnice; prenos obchodných znalostí a know-how (školenie); tvorba digitálnych nahrávok (podcastov); online poskytovanie obrázkov (nesťahovateľných); online poskytovanie virtuálnych prehliadok so sprievodcom.

(540)



- (550) obrazová
(591) biela, hnedá, čierna
(731) tenus s.r.o., Robotnícka 109, Senica, SK;

(210) 402-2024

(220) 14.2.2024

(511) 16, 35, 41 NCL (12)

- (511) 16 - Tlačoviny; učebné a vyučovacie pomôcky; noviny; periodiká; brožúry; zošity; katalógy; knihy; tlačené publikácie; príručky; brožované knihy; prospekty; časopisy (periodiká); letáky.
35 - Kancelárske práce; obchodný manažment, obchodná organizácia a obchodná administratíva; pomoc pri riadení obchodnej činnosti; poskytovanie obchodných alebo podnikateľských informácií; odborné obchodné alebo podnikateľské poradenstvo; obchodné alebo podnikateľské informácie; účtovníctvo; poradenstvo v oblasti komunikácie (vzťahy s verejnosťou); poradenstvo v oblasti komunikácie (reklama); spracovanie údajov (kancelárske práce); marketingový prieskum; reklama; marketing; vývoj marketingových koncepcií; vydávanie reklamných textov; maloobchodné služby s tovarmi

uvedenými v triede 16 tohto zoznamu; veľkoobchodné služby s tovarmi uvedenými v triede 16 tohto zoznamu.
41 - Vzdelávanie; korešpondenčné vzdelávacie kurzy; vydávanie textov (okrem reklamných); školenia; vydávanie kníh; informácie o výchove a vzdelávaní; organizovanie a vedenie seminárov; online vydávanie elektronických kníh a časopisov; elektronická edičná činnosť v malom (DTP služby); online poskytovanie elektronických publikácií (bez možnosti kopírovania); písanie textov; koučovanie (školenie); odborné preškoľovanie; organizovanie a vedenie vzdelávacích fór s osobnou účasťou; odborné školenia zamerané na odovzdávanie know-how; prenos obchodných znalostí a know-how (školenie).

(540)



- (550) obrazová
(591) biela, sivá, čierna, oranžová, zelená, modrá
(731) Piteková Jana, Ing. doc. PhD., Vysoké Tatry 16223, SK;
(740) MG LEGAL s.r.o., Košice-Staré Mesto, SK;

(210) 405-2024

(220) 15.2.2024

(511) 3, 9, 25, 35, 42, 44 NCL (12)

- (511) 3 - Neličivé kozmetické a toaletné prípravky; neličivé prípravky na čistenie zubov; voňavkárské výrobky, esenciálne oleje; bieliace prípravky a pracie prostriedky; prípravky na čistenie, leštenie a brúsenie.
9 - Vedecké, výskumné, navigačné, geodetické, fotografické, kinematografické, audiovizuálne, optické, signalizačné, detekčné, skúšobné, kontrolné, záchranné a vyučovacie prístroje a nástroje a prístroje a nástroje na meranie a váženie; prístroje a nástroje na vedenie, distribúciu, transformáciu, akumuláciu, reguláciu alebo ovládanie elektrického prúdu; prístroje a zariadenia na nahrávanie, prenos, reprodukciu alebo spracovanie zvuku, obrazu alebo údajov; nahraté nosiče záznamov, počítačový softvér, nenahraté nosiče digitálnych alebo analógových záznamov a pamäťové médiá; mechanizmy mincových prístrojov; registračné pokladnice, počítačové zariadenia; počítače a periférne zariadenia počítačov; potápačské kombinézy, potápačské masky, tampóny do uší pre potápačov, nosové štipce pre plavcov a potápačov, potápačské rukavice, dýchacie prístroje na plávanie pod vodou; hasiace prístroje.
25 - Odevy, obuv a pokrývky hlavy.
35 - Reklama; obchodný manažment, obchodná organizácia a obchodná administratíva; kancelárske práce.
42 - Vedecké a technologické služby a s nimi súvisiaci výskum a projektovanie; priemyselné analýzy, priemyselný výskum a priemyselné dizajnérstvo;

kontroly kvality a overovanie; navrhovanie a vývoj počítačového hardvéru a softvéru.

44 - Lekárske služby; zverolekárske služby; starostlivosť o hygienu a krásu ľudí alebo zvierat; služby v poľnohospodárstve, akvakultúre, záhradníctve a lesníctve.

(540)



(550) obrazová

(591) čierna, biela, smaragdovozelená, šedá

(731) Master Barber Group s.r.o., Račianska 14350/64C, Bratislava-Nové Mesto, SK;

(740) IN FORO – AYRUMYAN advokátska kancelária s. r. o., Bratislava-Nové Mesto, SK;

(210) 413-2024

(220) 16.2.2024

(511) 16, 40, 45 NCL (12)

(511) 16 - Baliaci papier; hárkypapiera; kalendáre; kartón, lepenka; knihy; komiksy; prístroje na tlačenie na kreditné karty, nie elektrické; krieda na písanie; značkovacia krieda; papierové alebo lepenkové krabice; lepenkové alebo papierové obaly na fľaše; obálky (papiernický tovar); obaly (papiernický tovar); papierové obaly na mliečne výrobky; pastelky; perá na tabule, nie elektrické; papierové servítky; toaletný papier; trhacie kalendáre; papierové utierky; papierové utierky na tvár; papierové vreckovky.

40 - Recyklácia odpadu; úprava textílií; likvidácia odpadu.

45 - Poskytovanie odevov pre osoby v núdzi (charitatívne služby).

(540)



(550) obrazová

(591) biela, červená, zelená, čierna

(731) Kunák Juraj, JUDr., Gercenova 3640/2A, Bratislava-Petržalka, SK;

(740) JUDr. Michal Mudrák, advokát, Bratislava-Staré Mesto, SK;

(210) 421-2024

(220) 19.2.2024

(511) 35, 36, 37, 42 NCL (12)

(511) 35 - Reklama; reklamné plagátovanie; rozširovanie reklamných oznamov; predvádzanie tovaru; obchodné sprostredkovateľské služby; rozširovanie reklamných materiálov; rozširovanie vzoriek tovarov; obchodný alebo podnikateľský prieskum; prieskum trhu; vydávanie reklamných textov; organizovanie obchodných alebo reklamných výstav; organizovanie obchodných alebo reklamných veľtrhov; online reklama na počítačovej komunikačnej sieti; marketing; prenájom predajných stánkov; podpora predaja pre tretie osoby; poskytovanie obchodných alebo podnikateľských informácií; poradenstvo pri organizovaní a riadení obchodnej činnosti.

36 - Prenájom nehnuteľností; prenájom bytov; ubytovacie kancelárie (prenájom bývania); prenájom kancelárskych priestorov; organizovanie financovania stavebných projektov; realitné kancelárie; sprostredkovanie nehnuteľností; sprostredkovanie (maklérstvo); oceňovanie nehnuteľností; faktoring; správa nehnuteľností; poradenské, konzultačné a informačné služby v oblasti služieb uvedených v triede 36 tohto zoznamu; on-line poskytovanie služieb uvedených v triede 36 tohto zoznamu.

37 - Stavebníctvo (stavebná činnosť); stavebné poradenstvo; stavebné informácie; výstavba obchodov a obchodných stánkov; výstavba obchodných domov; poradenské, konzultačné a informačné služby v oblasti služieb uvedených v triede 37 tohto zoznamu.

42 - Služby projektantov; stavebné projektovanie; poradenstvo v oblasti stavebného projektovania; architektonické služby; manažment architektonických projektov; vypracovanie stavebných výkresov; architektonické poradenstvo; urbanistické plánovanie.

(540)

Rezidente

Váš druhý domov

(550) obrazová

(591) tmavozelená (cyprus color), čierna

(731) Čelustka Marek, JUDr., Čiližská 20351/5, Bratislava-Vrakuňa, SK;

(740) ROHUTNÝ&Spol., s.r.o., Viničné, SK;

(210) 428-2024

(220) 19.2.2024

(511) 34 NCL (12)

(511) 34 - Cigarety; tabak, surový alebo spracovaný; tabakové výrobky; tabakové náhradky (nie na lekárske použitie); cigary; krátke cigary; zapaľovače

pre fajčiarov; zápalky; fajčiarske potreby; cigaretový papier; cigaretové tuby (dutinky); cigaretové filtre; vreckové strojčeky na šúľanie cigariet; ručné prístroje na vkladanie tabaku do papierových túb (dutiniek); elektronické cigarety; náplne do elektronických cigariet; tekuté náplne do elektronických cigariet; tabakové výrobky na účely zahrievania; zariadenia a časti zariadení na zahrievanie tabaku; zariadenia a časti zariadení na zahrievanie tabakových náhradiek; tabakové náhradky na účely inhalácie; cigarety obsahujúce náhradky tabaku; kazety na cigarety; krabičky na cigarety; nikotínové vrecká bez obsahu tabaku na ústne použitie (nie na lekárske účely).

(540) PURPLE TWIST

- (550) slovná
 (731) British American Tobacco (Brands) Limited, Globe House, 4 Temple Place, London WC2R 2PG, GB;
 (740) Mgr. Dušan Hlavatý, advokát, Bratislava-Staré Mesto, SK;

(210) 438-2024

- (220) 20.2.2024
 (511) 25, 28, 41 NCL (12)
 (511) 25 - Odevy, obuv, pokrývky hlavy; čiapky; nákrčníky; šilty; ponožky; nohavice; cyklistické oblečenie; vrchné ošatenie; rukavice (oblečenie); šatky, šály; legíny; oblečenie z úpletových textílií; športové tričká, dresy; vrecká na odevy; bundy; čelenky (oblečenie); šatky (na krk); telocvičné úbory; tričká; športové tielka; vyšívané odevy; pokrývky hlavy; cyklistické rukavice.

28 - Hry, hračky; telocvičné a športové potreby; lopty na loptové hry; spoločenské hry; spoločenské stolové hry; hlavolamy (puzzle); hracie karty.

41 - Športová a kultúrna činnosť; zábava; zábavné parky; poskytovanie zariadení na oddych a rekreáciu; poskytovanie športovísk; plánovanie a organizovanie večierkov.

(540)

- (550) obrazová
 (591) modrá, ružová (cyklamenová), biela
 (731) HAMMAR 17, s.r.o., Zvolenská cesta 15451/46B, Banská Bystrica, SK;

(210) 439-2024

- (220) 21.2.2024
 (511) 44 NCL (12)
 (511) 44 - Salóny krásy; kadernícke salóny; prenájom kaderníckych prístrojov; farbenie vlasov (kadernícke služby); holičstvá; starostlivosť o hygienu a krásu ľudí alebo zvierat; estetické kozmetické služby.

(540) Tramonto

- (550) slovná
 (731) Hlaváč Erik, Grösslingová 2475/71, Bratislava-Staré Mesto, SK;
 (740) Trama Legal s. r. o., Bratislava-Staré Mesto, SK;

FG3M

Zapísané ochranné známky bez zmeny po zverejnení prihlášky

(210)	(111)	(210)	(111)	(210)	(111)	(210)	(111)
1476-2022	261476	2034-2023	261546	2142-2023	261498	2207-2023	261522
1712-2022	261477	2035-2023	261547	2146-2023	261501	2210-2023	261523
2352-2022	261478	2039-2023	261548	2148-2023	261499	2215-2023	261525
2493-2022	261545	2046-2023	261549	2149-2023	261500	2217-2023	261536
362-2023	261479	2047-2023	261550	2157-2023	261502	2218-2023	261538
364-2023	261480	2048-2023	261551	2163-2023	261503	2221-2023	261535
365-2023	261481	2050-2023	261552	2167-2023	261505	2224-2023	261526
553-2023	261482	2086-2023	261553	2169-2023	261504	2225-2023	261539
1019-2023	261483	2105-2023	261554	2170-2023	261506	2227-2023	261527
1362-2023	261484	2114-2023	261555	2174-2023	261507	2230-2023	261528
1364-2023	261485	2115-2023	261556	2176-2023	261508	2234-2023	261529
1730-2023	261486	2116-2023	261557	2177-2023	261509	2235-2023	261531
1748-2023	261487	2117-2023	261558	2180-2023	261510	2236-2023	261530
1840-2023	261488	2125-2023	261560	2181-2023	261513	2237-2023	261532
1892-2023	261489	2127-2023	261561	2182-2023	261514	2238-2023	261540
1935-2023	261490	2133-2023	261559	2183-2023	261515	2241-2023	261533
1939-2023	261491	2134-2023	261562	2184-2023	261511	2244-2023	261534
1947-2023	261492	2135-2023	261563	2185-2023	261512	2247-2023	261541
1948-2023	261493	2137-2023	261564	2187-2023	261516	2248-2023	261537
1961-2023	261494	2138-2023	261565	2189-2023	261517	2265-2023	261542
2017-2023	261495	2139-2023	261566	2191-2023	261524	2266-2023	261543
2020-2023	261496	2140-2023	261497				

(111) 261476

(151) 28.2.2024

(180) 20.7.2032

(210) 1476-2022

(220) 20.7.2022

(442) 22.11.2023

(732) Lesňák Rudolf, Ing.arch., Palkovičova 216/12, Bratislava-Ružinov, SK;

(740) Ciulisová Sylvia, JUDr., Bratislava-Staré Mesto, SK;
Dátum začatia plynutia obdobia rozhodného pre používanie ochrannej známky: 28.2.2024**(111) 261477**

(151) 28.2.2024

(180) 25.8.2032

(210) 1712-2022

(220) 25.8.2022

(442) 22.11.2023

(732) SOFTEC, spol. s r.o., Einsteinova 3998/33, Bratislava-Petržalka, SK;

(740) Bukovinský & Chlipala, s.r.o., Bratislava-Ružinov, SK;
Dátum začatia plynutia obdobia rozhodného pre používanie ochrannej známky: 28.2.2024**(111) 261478**

(151) 28.2.2024

(180) 7.12.2032

(210) 2352-2022

(220) 7.12.2022

(442) 22.11.2023

(732) MiddleCap Real Estate, s. r. o., Mostová 2, Bratislava-Staré Mesto, SK;

(740) Advokátska kancelária MCL, s.r.o., Bratislava-Staré Mesto, SK;

Dátum začatia plynutia obdobia rozhodného pre používanie ochrannej známky: 28.2.2024

(111) 261479

(151) 28.2.2024

(180) 13.2.2033

(210) 362-2023

(220) 13.2.2023

(442) 22.11.2023

(732) Pivovary Staropramen s.r.o., Nádražní 43/84, Praha 5, CZ;

(740) HAVEL & PARTNERS s.r.o., advokátska kancelária, Bratislava-Staré Mesto, SK;

Dátum začatia plynutia obdobia rozhodného pre používanie ochrannej známky: 28.2.2024

(111) 261480

(151) 28.2.2024

(180) 13.2.2033

(210) 364-2023

(220) 13.2.2023

(442) 22.11.2023

(732) Pardubický pivovar a.s., Palackého třída 250, Pardubice, CZ;

(740) HAVEL & PARTNERS s.r.o., advokátska kancelária, Bratislava-Staré Mesto, SK;
Dátum začatia plynutia obdobia rozhodného pre používanie ochrannej známky: 28.2.2024

(111) 261481

(151) 28.2.2024
(180) 13.2.2033
(210) 365-2023
(220) 13.2.2023
(442) 22.11.2023
(732) Pardubický pivovar a.s., Palackého třída 250, Pardubice, CZ;
(740) HAVEL & PARTNERS s.r.o., advokátska kancelária, Bratislava-Staré Mesto, SK;
Dátum začatia plynutia obdobia rozhodného pre používanie ochrannej známky: 28.2.2024

(111) 261482

(151) 28.2.2024
(180) 7.3.2033
(210) 553-2023
(220) 7.3.2023
(442) 22.11.2023
(732) Silvia Dvoranová-SIDO, Emila Pauloviča 1674/5, Leopoldov, SK;
(740) MG LEGAL s.r.o., Košice-Staré Mesto, SK;
Dátum začatia plynutia obdobia rozhodného pre používanie ochrannej známky: 28.2.2024

(111) 261483

(151) 28.2.2024
(180) 5.5.2033
(210) 1019-2023
(220) 5.5.2023
(442) 22.11.2023
(732) AWERTRAVEL, s.r.o., Hviezdoslavova 1469/61, Senica, SK;
(740) Mgr. Petr Žižka, LL.M., advokátní kancelář, Plzeň, CZ;
Dátum začatia plynutia obdobia rozhodného pre používanie ochrannej známky: 28.2.2024

(111) 261484

(151) 28.2.2024
(180) 15.6.2033
(210) 1362-2023
(220) 15.6.2023
(300) 40-2022-0231475, 16.12.2022, KR
(442) 22.11.2023
(732) Kia Corporation, 12, Heolleung-ro, Seocho-gu, Seoul 06797, KR;
(740) MAJLINGOVÁ & PARTNERS, s. r. o., Bratislava-Petržalka, SK;
Dátum začatia plynutia obdobia rozhodného pre používanie ochrannej známky: 28.2.2024

(111) 261485

(151) 28.2.2024
(180) 15.6.2033

(210) 1364-2023

(220) 15.6.2023

(442) 22.11.2023

(732) dittrich s.r.o., Fraňa Kráľa 1227/11, Brezno, SK;

(740) Ing. Ivan Belička - Markoffice - známková, patentová a súdnoznalecká kancelária, Banská Bystrica, SK;
Dátum začatia plynutia obdobia rozhodného pre používanie ochrannej známky: 28.2.2024

(111) 261486

(151) 28.2.2024

(180) 15.8.2033

(210) 1730-2023

(220) 15.8.2023

(442) 22.11.2023

(732) J a H s.r.o., Oslobodenia 2890, Malacky, SK;

(740) Mgr. Petr Žižka, LL.M., advokátní kancelář, Plzeň, CZ;
Dátum začatia plynutia obdobia rozhodného pre používanie ochrannej známky: 28.2.2024

(111) 261487

(151) 28.2.2024

(180) 18.8.2033

(210) 1748-2023

(220) 18.8.2023

(442) 22.11.2023

(732) Folkman s.r.o., Mudroňova 4950/4, Prešov, SK;

Dátum začatia plynutia obdobia rozhodného pre používanie ochrannej známky: 28.2.2024

(111) 261488

(151) 28.2.2024

(180) 30.8.2033

(210) 1840-2023

(220) 30.8.2023

(442) 22.11.2023

(732) Teva Pharmaceutical Industries Ltd., 124 Dvora HaNevi'a St., Tel Aviv 6944020, IL;

(740) Zivko Mijatovic and Partners s. r. o., Bratislava-Petržalka, SK;
Dátum začatia plynutia obdobia rozhodného pre používanie ochrannej známky: 28.2.2024

(111) 261489

(151) 28.2.2024

(180) 7.9.2033

(210) 1892-2023

(220) 7.9.2023

(442) 22.11.2023

(732) TOC EU s.r.o., Komenského 1642/21, Púchov, SK;

(740) Boldiz Law Firm s.r.o., Nové Zámky, SK;
Dátum začatia plynutia obdobia rozhodného pre používanie ochrannej známky: 28.2.2024

(111) 261490

(151) 28.2.2024

(180) 18.9.2033

(210) 1935-2023

(220) 18.9.2023

- (300) 97884288, 12.4.2023, US
97884360, 12.4.2023, US
97884357, 12.4.2023, US
- (442) 22.11.2023
- (732) Home Box Office, Inc., 30 Hudson Yards, New York, New York 10001, US;
- (740) HÖRMANN & PARTNERS s.r.o., Bratislava-Nové Mesto, SK;
Dátum začatia plynutia obdobia rozhodného pre používanie ochrannej známky: 28.2.2024
-
- (111) 261491**
(151) 28.2.2024
(180) 19.9.2033
(210) 1939-2023
(220) 19.9.2023
(442) 22.11.2023
(732) POLABSKÉ MLÉKÁRNY a. s., Dr. Kryšpína 510/4, Poděbrady II, 290 01 Poděbrady, CZ;
- (740) ROTT & RŮŽIČKA, Patentová, známková a právna kancelária, verejná obchodná spoločnosť, Bratislava-Staré Mesto, SK;
Dátum začatia plynutia obdobia rozhodného pre používanie ochrannej známky: 28.2.2024
-
- (111) 261492**
(151) 28.2.2024
(180) 20.9.2033
(210) 1947-2023
(220) 20.9.2023
(442) 22.11.2023
(732) mbarcatering s. r. o., Doležalova 3424/15C, Bratislava-Ružinov, SK;
- (740) Accace Legal SK, s. r. o., Bratislava-Ružinov, SK;
Dátum začatia plynutia obdobia rozhodného pre používanie ochrannej známky: 28.2.2024
-
- (111) 261493**
(151) 28.2.2024
(180) 20.9.2033
(210) 1948-2023
(220) 20.9.2023
(442) 22.11.2023
(732) mbarcatering s. r. o., Doležalova 3424/15C, Bratislava-Ružinov, SK;
- (740) Accace Legal SK, s. r. o., Bratislava-Ružinov, SK;
Dátum začatia plynutia obdobia rozhodného pre používanie ochrannej známky: 28.2.2024
-
- (111) 261494**
(151) 28.2.2024
(180) 21.9.2033
(210) 1961-2023
(220) 21.9.2023
(442) 22.11.2023
(732) Audemars Piguet Holding SA, route de France 16, Le Brassus, CH;
- (740) Jugová Zuzana, Mgr., Valašské Meziříčí, CZ;
Dátum začatia plynutia obdobia rozhodného pre používanie ochrannej známky: 28.2.2024
-
- (111) 261495**
(151) 28.2.2024
(180) 27.9.2033
(210) 2017-2023
(220) 27.9.2023
(442) 22.11.2023
(732) COOP Jednota Slovensko, spotrebné družstvo, Bajkalská 25, Bratislava, SK;
Dátum začatia plynutia obdobia rozhodného pre používanie ochrannej známky: 28.2.2024
-
- (111) 261496**
(151) 28.2.2024
(180) 26.9.2033
(210) 2020-2023
(220) 26.9.2023
(442) 22.11.2023
(732) ARTCOR, s. r. o., Chmeľnica 174, SK;
- (740) JUDr. Renáta Bačárová, PhD., LL.M., advokátka, Košice-Juh, SK;
Dátum začatia plynutia obdobia rozhodného pre používanie ochrannej známky: 28.2.2024
-
- (111) 261497**
(151) 28.2.2024
(180) 16.10.2033
(210) 2140-2023
(220) 16.10.2023
(442) 22.11.2023
(732) N I K É, spol. s r.o., Ilkovičova 34, Bratislava-Karlova Ves, SK;
- (740) TM & PATENT ATTORNEY NEUSCHL s. r. o., Bratislava-Staré Mesto, SK;
Dátum začatia plynutia obdobia rozhodného pre používanie ochrannej známky: 28.2.2024
-
- (111) 261498**
(151) 28.2.2024
(180) 16.10.2033
(210) 2142-2023
(220) 16.10.2023
(442) 22.11.2023
(732) N I K É, spol. s r.o., Ilkovičova 34, Bratislava-Karlova Ves, SK;
- (740) TM & PATENT ATTORNEY NEUSCHL s. r. o., Bratislava-Staré Mesto, SK;
Dátum začatia plynutia obdobia rozhodného pre používanie ochrannej známky: 28.2.2024
-
- (111) 261499**
(151) 28.2.2024
(180) 16.10.2033
(210) 2148-2023
(220) 16.10.2023
(442) 22.11.2023

(732) N I K É, spol. s r.o., Ilkovičova 34, Bratislava-Karlova Ves, SK;
 (740) TM & PATENT ATTORNEY NEUSCHL s. r. o., Bratislava-Staré Mesto, SK;
 Dátum začatia plynutia obdobia rozhodného pre používanie ochrannej známky: 28.2.2024

(111) 261500

(151) 28.2.2024
 (180) 16.10.2033
 (210) 2149-2023
 (220) 16.10.2023
 (442) 22.11.2023
 (732) N I K É, spol. s r.o., Ilkovičova 34, Bratislava-Karlova Ves, SK;
 (740) TM & PATENT ATTORNEY NEUSCHL s. r. o., Bratislava-Staré Mesto, SK;
 Dátum začatia plynutia obdobia rozhodného pre používanie ochrannej známky: 28.2.2024

(111) 261501

(151) 28.2.2024
 (180) 16.10.2033
 (210) 2146-2023
 (220) 16.10.2023
 (442) 22.11.2023
 (732) securion. s.r.o., Hviezdoslavova 309/1, Senica, SK;
 (740) Advokátska kancelária LEGALION s. r. o., Senica, SK;
 Dátum začatia plynutia obdobia rozhodného pre používanie ochrannej známky: 28.2.2024

(111) 261502

(151) 28.2.2024
 (180) 16.10.2033
 (210) 2157-2023
 (220) 16.10.2023
 (442) 22.11.2023
 (732) Závodská Stella Renáta, Bárdošova 2842/4, Bratislava-Nové Mesto, SK;
 (740) MG LEGAL s.r.o., Košice-Staré Mesto, SK;
 Dátum začatia plynutia obdobia rozhodného pre používanie ochrannej známky: 28.2.2024

(111) 261503

(151) 28.2.2024
 (180) 17.10.2033
 (210) 2163-2023
 (220) 17.10.2023
 (442) 22.11.2023
 (732) CHONGQING CHANGAN AUTOMOBILE CO., LTD., 260 Jianxin East Road, Jiangbei District, Chongqing, CN;
 (740) ŽOVICOVÁ & ŽOVIC IP, s. r. o., Bratislava-Ružinov, SK;
 Dátum začatia plynutia obdobia rozhodného pre používanie ochrannej známky: 28.2.2024

(111) 261504

(151) 28.2.2024
 (180) 17.10.2033
 (210) 2169-2023

(220) 17.10.2023
 (442) 22.11.2023
 (732) CHONGQING CHANGAN AUTOMOBILE CO., LTD., 260 Jianxin East Road, Jiangbei District, Chongqing, CN;
 (740) ŽOVICOVÁ & ŽOVIC IP, s. r. o., Bratislava-Ružinov, SK;
 Dátum začatia plynutia obdobia rozhodného pre používanie ochrannej známky: 28.2.2024

(111) 261505

(151) 28.2.2024
 (180) 17.10.2033
 (210) 2167-2023
 (220) 17.10.2023
 (442) 22.11.2023
 (732) Diskonto s.r.o., Osloboditeľov 71/57, Spišský Štvrtok, SK;
 (740) Ing. Ivan Belička - Markoffice - známková, patentová a súdnoznalecká kancelária, Banská Bystrica, SK;
 Dátum začatia plynutia obdobia rozhodného pre používanie ochrannej známky: 28.2.2024

(111) 261506

(151) 28.2.2024
 (180) 16.10.2033
 (210) 2170-2023
 (220) 16.10.2023
 (442) 22.11.2023
 (732) Pomáhať a chrániť Slovensko, Pavla Blahu 1211/1, Malacky, SK;
 Dátum začatia plynutia obdobia rozhodného pre používanie ochrannej známky: 28.2.2024

(111) 261507

(151) 28.2.2024
 (180) 18.10.2033
 (210) 2174-2023
 (220) 18.10.2023
 (442) 22.11.2023
 (732) lulevie, s. r. o., Mlynské nivy 56, Bratislava-Ružinov, SK;
 (740) Advokátska kancelária Patajová Pataj s.r.o., Banská Bystrica, SK;
 Dátum začatia plynutia obdobia rozhodného pre používanie ochrannej známky: 28.2.2024

(111) 261508

(151) 28.2.2024
 (180) 18.10.2033
 (210) 2176-2023
 (220) 18.10.2023
 (442) 22.11.2023
 (732) MARKÍZA - SLOVAKIA, spol. s r.o., Bratislavská 1/a, Bratislava-Záhorská Bystrica, SK;
 (740) FAJNOR IP s. r. o., Bratislava-Petržalka, SK;
 Dátum začatia plynutia obdobia rozhodného pre používanie ochrannej známky: 28.2.2024

(111) 261509

(151) 28.2.2024
 (180) 18.10.2033

(210) 2177-2023
 (220) 18.10.2023
 (442) 22.11.2023
 (732) MARKÍZA - SLOVAKIA, spol. s r.o., Bratislavská 1/a, Bratislava-Záhorská Bystrica, SK;
 (740) FAJNOR IP s. r. o., Bratislava-Petržalka, SK;
 Dátum začatia plynutia obdobia rozhodného pre používanie ochrannej známky: 28.2.2024

(111) 261510

(151) 28.2.2024
 (180) 19.10.2033
 (210) 2180-2023
 (220) 19.10.2023
 (442) 22.11.2023
 (732) PALK, a. s., Prostredná 13/49, Svätý Jur, SK;
 (740) Slezák Dominik, Mgr., Pezinok, SK;
 Dátum začatia plynutia obdobia rozhodného pre používanie ochrannej známky: 28.2.2024

(111) 261511

(151) 28.2.2024
 (180) 18.10.2033
 (210) 2184-2023
 (220) 18.10.2023
 (442) 22.11.2023
 (732) MARKÍZA - SLOVAKIA, spol. s r.o., Bratislavská 1/a, Bratislava-Záhorská Bystrica, SK;
 (740) FAJNOR IP s. r. o., Bratislava-Petržalka, SK;
 Dátum začatia plynutia obdobia rozhodného pre používanie ochrannej známky: 28.2.2024

(111) 261512

(151) 28.2.2024
 (180) 18.10.2033
 (210) 2185-2023
 (220) 18.10.2023
 (442) 22.11.2023
 (732) MARKÍZA - SLOVAKIA, spol. s r.o., Bratislavská 1/a, Bratislava-Záhorská Bystrica, SK;
 (740) FAJNOR IP s. r. o., Bratislava-Petržalka, SK;
 Dátum začatia plynutia obdobia rozhodného pre používanie ochrannej známky: 28.2.2024

(111) 261513

(151) 28.2.2024
 (180) 18.10.2033
 (210) 2181-2023
 (220) 18.10.2023
 (442) 22.11.2023
 (732) Astron s. r. o., Záhradná 425/11, Jasov, SK;
 (740) Ing. Dalibor Gruber - GELE, Košice-Západ, SK;
 Dátum začatia plynutia obdobia rozhodného pre používanie ochrannej známky: 28.2.2024

(111) 261514

(151) 28.2.2024
 (180) 17.10.2033
 (210) 2182-2023

(220) 17.10.2023
 (442) 22.11.2023
 (732) JUNITY, s. r. o., Dolná ulica 461/22, Selce, SK;
 (740) ZUZ consult s.r.o., Banská Bystrica, SK;
 Dátum začatia plynutia obdobia rozhodného pre používanie ochrannej známky: 28.2.2024

(111) 261515

(151) 28.2.2024
 (180) 18.10.2033
 (210) 2183-2023
 (220) 18.10.2023
 (442) 22.11.2023
 (732) VICTORIAVILLE LTD., Enterprise House, 2 Pass Street, Oldham, Manchester, GB;
 (740) Advokátska kancelária Patajová Pataj s.r.o., Banská Bystrica, SK;
 Dátum začatia plynutia obdobia rozhodného pre používanie ochrannej známky: 28.2.2024

(111) 261516

(151) 28.2.2024
 (180) 19.10.2033
 (210) 2187-2023
 (220) 19.10.2023
 (442) 22.11.2023
 (732) onetribe s. r. o., Daxnerovo námestie 4, Bratislava-Ružinov, SK;
 (740) inventa Patentová a známková kancelária s. r. o., Bratislava-Staré Mesto, SK;
 Dátum začatia plynutia obdobia rozhodného pre používanie ochrannej známky: 28.2.2024

(111) 261517

(151) 28.2.2024
 (180) 19.10.2033
 (210) 2189-2023
 (220) 19.10.2023
 (442) 22.11.2023
 (732) Michaela Lazoríková - KLIQ, Lermontovova 911/3, Bratislava-Staré Mesto, SK;
 Dátum začatia plynutia obdobia rozhodného pre používanie ochrannej známky: 28.2.2024

(111) 261522

(151) 29.2.2024
 (180) 24.10.2033
 (210) 2207-2023
 (220) 24.10.2023
 (442) 22.11.2023
 (732) Jozef Dokupil - JOZID, Zámocká 3, Bratislava-Staré Mesto, SK;
 (740) Mgr. Robert Kutiš, PhD., LL.M., advokát, Považská Bystrica 1, SK;
 Dátum začatia plynutia obdobia rozhodného pre používanie ochrannej známky: 29.2.2024

(111) 261523

(151) 29.2.2024
(180) 24.10.2033
(210) 2210-2023
(220) 24.10.2023
(442) 22.11.2023
(732) TM-Auto sk s. r. o., Morušová 696/30, Bratislava-Jarovce, SK;
(740) LITVÁKOVÁ A SPOL., s. r. o., Bratislava-Nové Mesto, SK;
Dátum začatia plynutia obdobia rozhodného pre používanie ochrannej známky: 29.2.2024

(111) 261524

(151) 29.2.2024
(180) 20.10.2033
(210) 2191-2023
(220) 20.10.2023
(442) 22.11.2023
(732) ALGORENT s. r. o., Novomeského 497/1, Nitra, SK;
(740) MG LEGAL s.r.o., Košice-Staré Mesto, SK;
Dátum začatia plynutia obdobia rozhodného pre používanie ochrannej známky: 29.2.2024

(111) 261525

(151) 29.2.2024
(180) 24.10.2033
(210) 2215-2023
(220) 24.10.2023
(442) 22.11.2023
(732) ELBIMI spol. s r. o., Prvá 670/71, Šamorín, SK;
(740) MG LEGAL s.r.o., Košice-Staré Mesto, SK;
Dátum začatia plynutia obdobia rozhodného pre používanie ochrannej známky: 29.2.2024

(111) 261526

(151) 29.2.2024
(180) 26.10.2033
(210) 2224-2023
(220) 26.10.2023
(442) 22.11.2023
(732) ABCliffe s.r.o., Palárikova 4, Bratislava-Staré Mesto, SK;
(740) JUDr. Juraj Lengyel, advokát, Bratislava-Staré Mesto, SK;
Dátum začatia plynutia obdobia rozhodného pre používanie ochrannej známky: 29.2.2024

(111) 261527

(151) 29.2.2024
(180) 27.10.2033
(210) 2227-2023
(220) 27.10.2023
(442) 22.11.2023
(732) APLEND, s.r.o., V. Žingora 3883/66, Martin, SK;
(740) Advokátska kancelária FABIAN, s. r. o., Poprad, SK;
Dátum začatia plynutia obdobia rozhodného pre používanie ochrannej známky: 29.2.2024

(111) 261528

(151) 29.2.2024
(180) 27.10.2033
(210) 2230-2023
(220) 27.10.2023
(442) 22.11.2023
(732) APLEND, s.r.o., V. Žingora 3883/66, Martin, SK;
(740) Advokátska kancelária FABIAN, s. r. o., Poprad, SK;
Dátum začatia plynutia obdobia rozhodného pre používanie ochrannej známky: 29.2.2024

(111) 261529

(151) 29.2.2024
(180) 27.10.2033
(210) 2234-2023
(220) 27.10.2023
(442) 22.11.2023
(732) hirou s.r.o., Gaštanová 2044/18, Nitra, SK;
(740) Mgr. Romana Mravíková, advokátka, Nitra, SK;
Dátum začatia plynutia obdobia rozhodného pre používanie ochrannej známky: 29.2.2024

(111) 261530

(151) 29.2.2024
(180) 27.10.2033
(210) 2236-2023
(220) 27.10.2023
(442) 22.11.2023
(732) hirou s.r.o., Gaštanová 2044/18, Nitra, SK;
(740) Mgr. Romana Mravíková, advokátka, Nitra, SK;
Dátum začatia plynutia obdobia rozhodného pre používanie ochrannej známky: 29.2.2024

(111) 261531

(151) 29.2.2024
(180) 27.10.2033
(210) 2235-2023
(220) 27.10.2023
(442) 22.11.2023
(732) Gabriela Trnková - TARCHI, Hurbanova 1341/16, Ivanka pri Dunaji, SK;
(740) JAKUBEK & PARTNERS, s. r. o., Bratislava-Staré Mesto, SK;
Dátum začatia plynutia obdobia rozhodného pre používanie ochrannej známky: 29.2.2024

(111) 261532

(151) 29.2.2024
(180) 28.10.2033
(210) 2237-2023
(220) 28.10.2023
(442) 22.11.2023
(732) Neohunter s. r. o., Trnavská cesta 169/64, Bratislava-Ružinov, SK;
(740) Trama Legal s. r. o., Bratislava-Staré Mesto, SK;
Dátum začatia plynutia obdobia rozhodného pre používanie ochrannej známky: 29.2.2024

(111) 261533

(151) 29.2.2024
(180) 30.10.2033
(210) 2241-2023
(220) 30.10.2023
(442) 22.11.2023
(732) PRESTONIC s.r.o., Koválovec 71, Koválovec, SK;
(740) JURIDIKA advokátska kancelária s.r.o., Nitra, SK;
Dátum začatia plynutia obdobia rozhodného pre používanie ochrannej známky: 29.2.2024

(111) 261534

(151) 29.2.2024
(180) 30.10.2033
(210) 2244-2023
(220) 30.10.2023
(442) 22.11.2023
(732) Gas Zvolen s.r.o., Pribinova 738/73, Zvolen, SK;
(740) JUDr. Michal Holčík, advokát, Zvolen, SK;
Dátum začatia plynutia obdobia rozhodného pre používanie ochrannej známky: 29.2.2024

(111) 261535

(151) 29.2.2024
(180) 25.10.2033
(210) 2221-2023
(220) 25.10.2023
(442) 22.11.2023
(732) BurdaMediaExtra s.r.o., Přemyslovská 2845/43, Žižkov, Praha 3, CZ;
(740) FROLKOVIČ Legal s.r.o., Bratislava-Staré Mesto, SK;
Dátum začatia plynutia obdobia rozhodného pre používanie ochrannej známky: 29.2.2024

(111) 261536

(151) 29.2.2024
(180) 25.10.2033
(210) 2217-2023
(220) 25.10.2023
(442) 22.11.2023
(732) AZUL Entertainment s.r.o., Čorgovská 104/18, Valaliky, SK;
(740) Advokátska kancelária JUDr. Daniel Blyšťan s.r.o., Košice-Staré Mesto, SK;
Dátum začatia plynutia obdobia rozhodného pre používanie ochrannej známky: 29.2.2024

(111) 261537

(151) 29.2.2024
(180) 30.10.2033
(210) 2248-2023
(220) 30.10.2023
(442) 22.11.2023
(732) AZUL Entertainment s.r.o., Čorgovská 104/18, Valaliky, SK;

(740) Advokátska kancelária JUDr. Daniel Blyšťan s.r.o., Košice-Staré Mesto, SK;
Dátum začatia plynutia obdobia rozhodného pre používanie ochrannej známky: 29.2.2024

(111) 261538

(151) 29.2.2024
(180) 24.10.2033
(210) 2218-2023
(220) 24.10.2023
(442) 22.11.2023
(732) Malý plavec s.r.o., Hurbanova 1891/11, Topoľčany, SK;
Dátum začatia plynutia obdobia rozhodného pre používanie ochrannej známky: 29.2.2024

(111) 261539

(151) 29.2.2024
(180) 26.10.2033
(210) 2225-2023
(220) 26.10.2023
(442) 22.11.2023
(732) Uličný Šimon, Ing., Široké 214, SK;
Dátum začatia plynutia obdobia rozhodného pre používanie ochrannej známky: 29.2.2024

(111) 261540

(151) 29.2.2024
(180) 28.10.2033
(210) 2238-2023
(220) 28.10.2023
(442) 22.11.2023
(732) Blahušiaková Natália, Nábrežná 3465/13, Vrútky, SK;
Dátum začatia plynutia obdobia rozhodného pre používanie ochrannej známky: 29.2.2024

(111) 261541

(151) 29.2.2024
(180) 30.10.2033
(210) 2247-2023
(220) 30.10.2023
(442) 22.11.2023
(732) JUDr. Ing. Daniela Trajteľová, advokátka, Komenského 10/C, Banská Bystrica, SK;
Dátum začatia plynutia obdobia rozhodného pre používanie ochrannej známky: 29.2.2024

(111) 261542

(151) 29.2.2024
(180) 2.11.2033
(210) 2265-2023
(220) 2.11.2023
(442) 22.11.2023
(732) IFC MEDIA, s. r. o., Gagarinova 10A, Bratislava-Ružinov, SK;
Dátum začatia plynutia obdobia rozhodného pre používanie ochrannej známky: 29.2.2024

(111) 261543

(151) 29.2.2024
 (180) 2.11.2033
 (210) 2266-2023
 (220) 2.11.2023
 (442) 22.11.2023
 (732) IFC MEDIA, s. r. o., Gagarinova 10A, Bratislava-Ružinov, SK;
 Dátum začatia plynutia obdobia rozhodného pre používanie ochrannej známky: 29.2.2024

(111) 261545

(151) 29.2.2024
 (180) 23.12.2032
 (210) 2493-2022
 (220) 23.12.2022
 (442) 8.2.2023
 (732) joy&care, s.r.o., Štefanovičova 18, Bratislava-Staré Mesto, SK;
 (740) ROHUTNÝ&Spol., s.r.o., Viničné, SK;
 Dátum začatia plynutia obdobia rozhodného pre používanie ochrannej známky: 29.2.2024

(111) 261546

(151) 29.2.2024
 (180) 28.9.2033
 (210) 2034-2023
 (220) 28.9.2023
 (442) 22.11.2023
 (732) Preslava, s. r. o., Budova ORBIS, Rajska 7, Bratislava-Staré Mesto, SK;
 (740) G. Lehnert, s. r. o., Bratislava-Staré Mesto, SK;
 Dátum začatia plynutia obdobia rozhodného pre používanie ochrannej známky: 29.2.2024

(111) 261547

(151) 29.2.2024
 (180) 28.9.2033
 (210) 2035-2023
 (220) 28.9.2023
 (442) 22.11.2023
 (732) Preslava, s. r. o., Budova ORBIS, Rajska 7, Bratislava-Staré Mesto, SK;
 (740) G. Lehnert, s. r. o., Bratislava-Staré Mesto, SK;
 Dátum začatia plynutia obdobia rozhodného pre používanie ochrannej známky: 29.2.2024

(111) 261548

(151) 29.2.2024
 (180) 1.10.2033
 (210) 2039-2023
 (220) 1.10.2023
 (442) 22.11.2023
 (732) ESEA SK, s.r.o., Haškova 12, Banská Bystrica 11, SK;
 Dátum začatia plynutia obdobia rozhodného pre používanie ochrannej známky: 29.2.2024

(111) 261549

(151) 29.2.2024
 (180) 2.10.2033
 (210) 2046-2023
 (220) 2.10.2023
 (442) 22.11.2023
 (732) Lemovo s. r. o., Jilemnického 264/18, Dunajská Streda, SK;
 (740) JUDr. Juraj Czirfusz, advokát, Dunajská Streda, SK;
 Dátum začatia plynutia obdobia rozhodného pre používanie ochrannej známky: 29.2.2024

(111) 261550

(151) 29.2.2024
 (180) 2.10.2033
 (210) 2047-2023
 (220) 2.10.2023
 (442) 22.11.2023
 (732) Lemovo s. r. o., Jilemnického 264/18, Dunajská Streda, SK;
 (740) JUDr. Juraj Czirfusz, advokát, Dunajská Streda, SK;
 Dátum začatia plynutia obdobia rozhodného pre používanie ochrannej známky: 29.2.2024

(111) 261551

(151) 29.2.2024
 (180) 2.10.2033
 (210) 2048-2023
 (220) 2.10.2023
 (442) 22.11.2023
 (732) Lemovo s. r. o., Jilemnického 264/18, Dunajská Streda, SK;
 (740) JUDr. Juraj Czirfusz, advokát, Dunajská Streda, SK;
 Dátum začatia plynutia obdobia rozhodného pre používanie ochrannej známky: 29.2.2024

(111) 261552

(151) 29.2.2024
 (180) 2.10.2033
 (210) 2050-2023
 (220) 2.10.2023
 (442) 22.11.2023
 (732) Lemovo s. r. o., Jilemnického 264/18, Dunajská Streda, SK;
 (740) JUDr. Juraj Czirfusz, advokát, Dunajská Streda, SK;
 Dátum začatia plynutia obdobia rozhodného pre používanie ochrannej známky: 29.2.2024

(111) 261553

(151) 29.2.2024
 (180) 5.10.2033
 (210) 2086-2023
 (220) 5.10.2023
 (442) 22.11.2023
 (732) 4 PUBLIC PROMOTION, s.r.o., Zvolenská cesta 4293/61, Banská Bystrica, SK;

(740) Advokátska kancelária Patajová Pataj s.r.o., Banská Bystrica, SK;
Dátum začatia plynutia obdobia rozhodného pre používanie ochrannej známky: 29.2.2024

(111) 261554

(151) 29.2.2024
(180) 9.10.2033
(210) 2105-2023
(220) 9.10.2023
(442) 22.11.2023
(732) Bandlerová Barbora, Ulica Rudolfa Hanáka 1841/12, Nitra, SK;
Dátum začatia plynutia obdobia rozhodného pre používanie ochrannej známky: 29.2.2024

(111) 261555

(151) 29.2.2024
(180) 11.10.2033
(210) 2114-2023
(220) 11.10.2023
(442) 22.11.2023
(732) XAGNAM, Ulica Ondreja Štefanka 3987/3, Bratislava-Petržalka, SK;
Dátum začatia plynutia obdobia rozhodného pre používanie ochrannej známky: 29.2.2024

(111) 261556

(151) 29.2.2024
(180) 10.10.2033
(210) 2115-2023
(220) 10.10.2023
(442) 22.11.2023
(732) NIKE INNOVATE C.V., One Bowerman Drive, Beaverton, Oregon 97005-6453, US;
(740) RUŽIČKA AND PARTNERS s. r. o., Bratislava-Staré Mesto, SK;
Dátum začatia plynutia obdobia rozhodného pre používanie ochrannej známky: 29.2.2024

(111) 261557

(151) 29.2.2024
(180) 10.10.2033
(210) 2116-2023
(220) 10.10.2023
(442) 22.11.2023
(732) Zsolt Luspay - Victory Reisen cestovná agentúra, J. Stanislava 39, Bratislava-Karlova Ves, SK;
(740) JUDr. Jaroslav Pilát, s. r. o., Bratislava-Rusovce, SK;
Dátum začatia plynutia obdobia rozhodného pre používanie ochrannej známky: 29.2.2024

(111) 261558

(151) 29.2.2024
(180) 11.10.2033
(210) 2117-2023
(220) 11.10.2023
(442) 22.11.2023

(732) TIPOS, národná lotériová spoločnosť, a. s., Brečtanová 1, Bratislava-Nové Mesto, SK;

(740) LITVÁKOVÁ A SPOL., s. r. o., Bratislava-Nové Mesto, SK;
Dátum začatia plynutia obdobia rozhodného pre používanie ochrannej známky: 29.2.2024

(111) 261559

(151) 29.2.2024
(180) 12.10.2033
(210) 2133-2023
(220) 12.10.2023
(442) 22.11.2023
(732) Pastorková Petra, JUDr., Súmračná 3259/10, Bratislava-Ružinov, SK;
Dátum začatia plynutia obdobia rozhodného pre používanie ochrannej známky: 29.2.2024

(111) 261560

(151) 29.2.2024
(180) 12.10.2033
(210) 2125-2023
(220) 12.10.2023
(442) 22.11.2023
(732) PubRes s. r. o., Grösslingova 63, Bratislava, SK;
Dátum začatia plynutia obdobia rozhodného pre používanie ochrannej známky: 29.2.2024

(111) 261561

(151) 29.2.2024
(180) 12.10.2033
(210) 2127-2023
(220) 12.10.2023
(442) 22.11.2023
(732) PubRes s. r. o., Grösslingova 63, Bratislava, SK;
Dátum začatia plynutia obdobia rozhodného pre používanie ochrannej známky: 29.2.2024

(111) 261562

(151) 29.2.2024
(180) 16.10.2033
(210) 2134-2023
(220) 16.10.2023
(442) 22.11.2023
(732) Ivánek Vratislav, Dr. Clementisa 1089/3, Skalica, SK;
(740) Jurovatý Jozef, Mgr., Skalica, SK;
Dátum začatia plynutia obdobia rozhodného pre používanie ochrannej známky: 29.2.2024

(111) 261563

(151) 29.2.2024
(180) 14.10.2033
(210) 2135-2023
(220) 14.10.2023
(442) 22.11.2023
(732) FIT PLUS Group s.r.o., Elektrárenská 1305/1, Bratislava-Nové Mesto, SK;

(740) SIGNUM legal s. r. o., Bratislava-Nové Mesto, SK;
Dátum začatia plynutia obdobia rozhodného pre
používanie ochrannej známky: 29.2.2024

(111) 261564

(151) 29.2.2024

(180) 12.10.2033

(210) 2137-2023

(220) 12.10.2023

(442) 22.11.2023

(732) Lokal Brand Korlátolt Felelősségű Társaság, Alagi major
070/1, Dunakeszi, HU;

(740) BDO Legal s. r. o., Bratislava-Staré Mesto, SK;
Dátum začatia plynutia obdobia rozhodného pre
používanie ochrannej známky: 29.2.2024

(111) 261565

(151) 29.2.2024

(180) 16.10.2033

(210) 2138-2023

(220) 16.10.2023

(442) 22.11.2023

(732) N I K É, spol. s r.o., Ilkovičova 34, Bratislava-Karlova Ves,
SK;

(740) TM & PATENT ATTORNEY NEUSCHL s. r. o., Bratislava-
Staré Mesto, SK;

Dátum začatia plynutia obdobia rozhodného pre
používanie ochrannej známky: 29.2.2024

(111) 261566

(151) 29.2.2024

(180) 16.10.2033

(210) 2139-2023

(220) 16.10.2023

(442) 22.11.2023

(732) N I K É, spol. s r.o., Ilkovičova 34, Bratislava-Karlova Ves,
SK;

(740) TM & PATENT ATTORNEY NEUSCHL s. r. o., Bratislava-
Staré Mesto, SK;

Dátum začatia plynutia obdobia rozhodného pre
používanie ochrannej známky: 29.2.2024

FH3M

Zapísané ochranné známky so zmenou po zverejnení prihlášky

(210)	(111)	(210)	(111)
1386-2020	261518	2074-2022	261544
1390-2020	261519	2490-2022	261567
1418-2020	261520	2494-2022	261568
1420-2020	261521		

(111) 261518

(151) 28.2.2024

(180) 25.6.2030

(210) 1386-2020

(220) 25.6.2020

(442) 2.10.2020

(511) 35, 38, 44 NCL (11)

(511) 35 - Poskytovanie obchodných alebo podnikateľských informácií; rozširovanie reklamných oznamov; predvádzanie tovaru; rozširovanie vzoriek tovarov; prezentácia výrobkov v komunikačných médiách pre maloobchod; obchodné informácie a rady spotrebiteľom pri výbere tovarov a služieb; maloobchodné služby s hygienickými prípravkami a so zdravotníckymi potrebami; online poskytovanie obchodného priestoru pre nákupcov a predajcov tovarov a služieb; veľkoobchodné služby s hygienickými prípravkami a so zdravotníckymi potrebami.

38 - Prenos správ a obrazových informácií prostredníctvom počítačov; poskytovanie priestoru na diskusiu na internete; online posielanie pohľadníc; poskytovanie diskusných fór online.

44 - Farmaceutické poradenstvo; telemedicínske služby; lekárske služby (príprava predpísaných liekov); zdravotné poradenstvo.

(540) LEVEL UP YOUR LIFE

(550) slovná

(732) MIRAKL, a.s., Digital Park II, Einsteinova 23, Bratislava-Petržalka, SK;

(740) Marián Šulík advokát s.r.o., Bratislava, SK; Dátum začatia plynutia obdobia rozhodného pre používanie ochrannej známky: 28.2.2024

(111) 261519

(151) 28.2.2024

(180) 25.6.2030

(210) 1390-2020

(220) 25.6.2020

(442) 2.10.2020

(511) 35, 38, 44 NCL (11)

(511) 35 - Poskytovanie obchodných alebo podnikateľských informácií; rozširovanie reklamných oznamov; predvádzanie tovaru; rozširovanie vzoriek tovarov; prezentácia výrobkov v komunikačných médiách pre maloobchod; obchodné informácie a rady spotrebiteľom pri výbere tovarov a služieb; maloobchodné služby s hygienickými prípravkami a so zdravotníckymi potrebami; online poskytovanie

obchodného priestoru pre nákupcov a predajcov tovarov a služieb; veľkoobchodné služby s hygienickými prípravkami a so zdravotníckymi potrebami.

38 - Prenos správ a obrazových informácií prostredníctvom počítačov; poskytovanie priestoru na diskusiu na internete; online posielanie pohľadníc; poskytovanie diskusných fór online.

44 - Farmaceutické poradenstvo; telemedicínske služby; lekárske služby (príprava predpísaných liekov); zdravotné poradenstvo.

(540) LEVEL UP YOUR GAME

(550) slovná

(732) MIRAKL, a.s., Digital Park II, Einsteinova 23, Bratislava-Petržalka, SK;

(740) Marián Šulík advokát s.r.o., Bratislava, SK;

Dátum začatia plynutia obdobia rozhodného pre používanie ochrannej známky: 28.2.2024

(111) 261520

(151) 28.2.2024

(180) 25.6.2030

(210) 1418-2020

(220) 25.6.2020

(442) 2.10.2020

(511) 35, 38, 44 NCL (11)

(511) 35 - Poskytovanie obchodných alebo podnikateľských informácií; rozširovanie reklamných oznamov; predvádzanie tovaru; rozširovanie vzoriek tovarov; prezentácia výrobkov v komunikačných médiách pre maloobchod; obchodné informácie a rady spotrebiteľom pri výbere tovarov a služieb; maloobchodné služby s hygienickými prípravkami a so zdravotníckymi potrebami; online poskytovanie obchodného priestoru pre nákupcov a predajcov tovarov a služieb; veľkoobchodné služby s hygienickými prípravkami a so zdravotníckymi potrebami.

38 - Prenos správ a obrazových informácií prostredníctvom počítačov; poskytovanie priestoru na diskusiu na internete; online posielanie pohľadníc; poskytovanie diskusných fór online.

44 - Farmaceutické poradenstvo; telemedicínske služby; lekárske služby (príprava predpísaných liekov); zdravotné poradenstvo.

(540) LEVEL UP YOUR STYLE

(550) slovná

- (732) MIRAKL, a.s., Digital Park II, Einsteinova 23, Bratislava-Petržalka, SK; **(540)**
 (740) Marián Šulík advokát s.r.o., Bratislava, SK;
 Dátum začatia plynutia obdobia rozhodného pre používanie ochrannej známky: 28.2.2024

(111) 261521

- (151) 28.2.2024
 (180) 25.6.2030
 (210) 1420-2020
 (220) 25.6.2020
 (442) 2.10.2020

(511) 35, 38, 44 NCL (11)

- (511) 35 - Poskytovanie obchodných alebo podnikateľských informácií; rozširovanie reklamných oznamov; predvádzanie tovaru; rozširovanie vzoriek tovarov; prezentácia výrobkov v komunikačných médiách pre maloobchod; obchodné informácie a rady spotrebiteľom pri výbere tovarov a služieb; maloobchodné služby s hygienickými prípravkami a so zdravotníckymi potrebami; online poskytovanie obchodného priestoru pre nákupcov a predajcov tovarov a služieb; veľkoobchodné služby s hygienickými prípravkami a so zdravotníckymi potrebami.

38 - Prenos správ a obrazových informácií prostredníctvom počítačov; poskytovanie priestoru na diskusiu na internete; online posielanie pohľadníc; poskytovanie diskusných fór online.

44 - Farmaceutické poradenstvo; telemedicínske služby; lekárske služby (príprava predpísaných liekov); zdravotné poradenstvo.

(540) LEVEL UP YOUR BODY

- (550) slovná
 (732) MIRAKL, a.s., Digital Park II, Einsteinova 23, Bratislava-Petržalka, SK;
 (740) Marián Šulík advokát s.r.o., Bratislava, SK;
 Dátum začatia plynutia obdobia rozhodného pre používanie ochrannej známky: 28.2.2024

(111) 261544

- (151) 29.2.2024
 (180) 26.10.2032
 (210) 2074-2022
 (220) 26.10.2022
 (442) 24.11.2022

(511) 36 NCL (11)

- (511) 36 - Správa nehnuteľností; vyberanie nájomného.



- (550) obrazová
 (591) čierna, hnedá
 (732) EURO CAMP DEVELOP s.r.o., Mojmirova 8, Košice-Staré Mesto, SK;
 Dátum začatia plynutia obdobia rozhodného pre používanie ochrannej známky: 29.2.2024

(111) 261567

- (151) 29.2.2024
 (180) 23.12.2032
 (210) 2490-2022
 (220) 23.12.2022
 (442) 8.2.2023

(511) 5, 35, 41, 44 NCL (11)

- (511) 5 - Farmaceutické prípravky; antibakteriálne prípravky; balzamy na lekárske použitie; liečivé rastliny; bylinkové čaje na lekárske použitie; liečivé čaje; chemické činidlá na lekárske a zverolekárske použitie; prípravky na čistenie vzduchu; dezinfekčné prípravky; diagnostické prípravky na lekárske použitie; diétné nápoje na lekárske použitie; diétna potravina na lekárske použitie; minerálne výživové doplnky; obklady (teplé zábaly); náplasti; farmaceutické prípravky na chudnutie; chemické prípravky na farmaceutické použitie; chirurgické obvazy; obvinadlá; prípravky do kúpeľa na lekárske použitie; minerálne vody na lekárske použitie; soli na lekárske použitie; liekové kapsuly; liečivé korene; terapeutické prípravky do kúpeľa; liečivá posilňujúce nervovú sústavu; vedľajšie produkty spracovania obilnín na lekárske použitie; farmaceutické prípravky na ošetrovanie pokožky; masti na lekárske použitie; posilňujúce prípravky (toniká); sirupy na farmaceutické použitie; výživové doplnky; vitamínové prípravky.

35 - Obchodný manažment, obchodná organizácia a obchodná administratíva.

41 - Akadémia (vzdelávanie); vydávanie textov (okrem reklamných); vyučovanie; vzdelávanie; školenia; organizovanie a vedenie konferencií; organizovanie a vedenie kongresov; informácie o výchove a vzdelávaní; skúšanie, preskúšavanie (pedagogická činnosť); organizovanie kultúrnych alebo vzdelávacích výstav; praktický výcvik (ukážky); organizovanie a vedenie seminárov; organizovanie a vedenie sympózií; online vydávanie elektronických kníh a časopisov; online poskytovanie elektronických

publikácií (bez možnosti kopírovania); koučovanie (školenie); odborné preškolenie; školské služby (vzdelávanie); individuálne vyučovanie; organizovanie a vedenie vzdelávacích fór s osobnou účasťou; odborné školenia zamerané na odovzdávanie know-how.

44 - Farmaceutické poradenstvo; zdravotné poradenstvo; poradenstvo v oblasti stravovania a výživy.

(540)



(550) obrazová

(591) červená

(732) joy&care, s.r.o., Štefanovičova 18, Bratislava-Staré Mesto, SK;

(740) ROHUTNÝ&Spol., s.r.o., Viničné, SK;

Dátum začatia plynutia obdobia rozhodného pre používanie ochrannej známky: 29.2.2024

(111) 261568

(151) 29.2.2024

(180) 23.12.2032

(210) 2494-2022

(220) 23.12.2022

(442) 8.2.2023

(511) 5, 35, 41, 44 NCL (11)

(511) 5 - Farmaceutické prípravky; antibakteriálne prípravky; balzamy na lekárske použitie; liečivé rastliny; bylinkové čaje na lekárske použitie; liečivé čaje; chemické činidlá na lekárske a zverolekárske použitie; prípravky na čistenie vzduchu; dezinfekčné prípravky; diagnostické prípravky na lekárske použitie; diétne nápoje na lekárske použitie; diétne potraviny na lekárske použitie; minerálne výživové doplnky; obklady (teplé zábaly); náplasti; farmaceutické prípravky na chudnutie; chemické prípravky na farmaceutické použitie; chirurgické obvazy; obvinadlá; prípravky do kúpeľa na lekárske použitie; minerálne vody na

lekárske použitie; soli na lekárske použitie; liekové kapsuly; liečivé korene; terapeutické prípravky do kúpeľa; liečivá posilňujúce nervovú sústavu; vedľajšie produkty spracovania obilnín na lekárske použitie; farmaceutické prípravky na ošetrovanie pokožky; masti na lekárske použitie; posilňujúce prípravky (toniká); sirupy na farmaceutické použitie; výživové doplnky; vitamínové prípravky.

35 - Obchodný manažment, obchodná organizácia a obchodná administratíva.

41 - Akadémie (vzdelávanie); vydávanie textov (okrem reklamných); vyučovanie; vzdelávanie; školenia; organizovanie a vedenie konferencií; organizovanie a vedenie kongresov; informácie o výchove a vzdelávaní; skúšanie, preskúšavanie (pedagogická činnosť); organizovanie kultúrnych alebo vzdelávacích výstav; praktický výcvik (ukážky); organizovanie a vedenie seminárov; organizovanie a vedenie sympózií; online vydávanie elektronických kníh a časopisov; online poskytovanie elektronických publikácií (bez možnosti kopírovania); koučovanie (školenie); odborné preškolenie; školské služby (vzdelávanie); individuálne vyučovanie; organizovanie a vedenie vzdelávacích fór s osobnou účasťou; odborné školenia zamerané na odovzdávanie know-how.

44 - Farmaceutické poradenstvo; zdravotné poradenstvo; poradenstvo v oblasti stravovania a výživy.

(540)



(550) obrazová

(591) červená

(732) joy&care, s.r.o., Štefanovičova 18, Bratislava-Staré Mesto, SK;

(740) ROHUTNÝ&Spol., s.r.o., Viničné, SK;

Dátum začatia plynutia obdobia rozhodného pre používanie ochrannej známky: 29.2.2024

ND3M

Obnovené ochranné známky

(210)	(111)	(210)	(111)	(210)	(111)	(210)	(111)
130	91656	771-2004	220632	162-2014	237726	5139-2014	238412
830	91657	786-2004	221309	276-2014	239285	5140-2014	238413
31712	155940	993-2004	209789	278-2014	238078	5141-2014	238414
32621	156162	994-2004	209790	279-2014	238079	5142-2014	238415
47779	162163	1058-2004	214232	280-2014	238080	5143-2014	238416
47979	162216	1114-2004	210017	281-2014	239031	5144-2014	238402
53951	165996	1284-2004	210354	309-2014	238812	5145-2014	238417
261-94	179953	1285-2004	210791	310-2014	238813	5146-2014	238418
283-94	177375	1305-2004	210357	336-2014	238172	5147-2014	238419
290-94	177417	1314-2004	210210	348-2014	239036	5148-2014	238420
343-94	178157	1315-2004	210211	366-2014	238183	5149-2014	238421
349-94	181364	1362-2004	209844	397-2014	238186	5150-2014	238422
639-94	180327	1455-2004	207025	398-2014	238187	5151-2014	238403
724-94	181187	1663-2004	210413	399-2014	238188	5152-2014	238404
726-94	181189	1985-2004	222814	532-2014	237963	5153-2014	238405
728-94	179442	2273-2004	211275	576-2014	239168	5154-2014	238406
857-94	174787	2561-2004	211350	643-2014	238465	5155-2014	238423
863-94	174789	2704-2004	211897	644-2014	238466	5156-2014	238424
864-94	174790	2705-2004	211898	645-2014	238467	5163-2014	238000
1003-94	180450	2706-2004	211899	993-2014	238633	5179-2014	238750
1220-94	180220	2707-2004	212041	994-2014	238634	5459-2014	239361
1234-94	180459	2708-2004	211900	995-2014	238635	5576-2014	242335
2110-94	183616	2709-2004	211901	996-2014	238636	5577-2014	242336
2194-94	180478	2710-2004	211902	998-2014	238506	5578-2014	242337
2292-94	181582	2711-2004	212042	1045-2014	242152	5579-2014	242338
2466-94	178804	2712-2004	211903	1165-2014	239304	5580-2014	242339
1987-2003	207738	2713-2004	211904	1166-2014	239410	5619-2014	250108
241-2004	209580	2737-2004	211916	1167-2014	239305	5647-2014	241005
242-2004	209581	2738-2004	211917	1202-2014	238915	5648-2014	241009
264-2004	210105	3303-2004	212196	1208-2014	239815	5650-2014	239269
289-2004	210117	5069-2004	211598	1395-2014	239631	5651-2014	239270
293-2004	210713	1326-2013	236590	1557-2014	239221	5652-2014	239271
377-2004	211174	2395-2013	237658	2245-2014	243285	5653-2014	239272
415-2004	209737	82-2014	237718	2256-2014	240333	5654-2014	239273
460-2004	210134	83-2014	237719	5014-2014	237969	5663-2014	240139
523-2004	209929	84-2014	237720	5041-2014	237974	5664-2014	240140
561-2004	209614	135-2014	237724	5097-2014	238362	972-2017	246902
734-2004	209463	152-2014	239022	5115-2014	238116	681-2018	250041

(111) 91656

(151) 13.2.1934

(156) 13.2.2024

(180) 13.2.2034

(210) 130

(220) 13.2.1934

(511) 9 NCL (7)

(511) 9 - Alkalické akumulátory.

(540) FERAK

(550) slovná

(732) Saft Ferak a.s., Raškovice 247, Pražmo, CZ;

(740) HÖRMANN & PARTNERS s.r.o., Bratislava, SK;

(111) 91657

(151) 13.4.1934

(156) 13.4.2024

(180) 13.4.2034

(210) 830

(220) 13.4.1934

(511) 9 NCL (7)

(511) 9 - Akumulátory všetkých druhov, články galvanické, suché batérie a rôzne prístroje elektrotechnické, pokiaľ súvisia s používaním akumulátorov, galvanických článkov alebo suchých batérií, rôzne prístroje na nabíjanie akumulátorov, regulátory pracujúce s akumulátormi.

(540)



- (550) obrazová
 (732) Saft Ferak a.s., Raškovice 247, Pražmo, CZ;
 (740) HÖRMANN & PARTNERS s.r.o., Bratislava, SK;

(111) 155940

- (151) 11.9.1964
 (156) 17.6.2024
 (180) 17.6.2034
 (210) 31712
 (220) 17.6.1964
(511) 34 NCL (7)
 (511) 34 - Cigarety a fajkový tabak.
(540)

BOND STREET

- (550) obrazová
 (732) Philip Morris Brands Sàrl, Quai Jeanrenaud 3, Neuchâtel, CH;
 (740) FAJNOR IP s. r. o., Bratislava, SK;

(111) 156162

- (151) 10.4.1965
 (156) 3.11.2024
 (180) 3.11.2034
 (210) 32621
 (220) 3.11.1964
(511) 29 NCL (7)
 (511) 29 - Sladené kondenzované mlieko.

(540)



- (550) obrazová
 (732) Soci t  Tabbarah pour le Commerce et l'Industrie S. A. L., Beyrouth, LB;
 (740) inventa, patentov  a zn mkov  kancel ria, Bratislava, SK;

(111) 162163

- (151) 19.11.1974
 (156) 19.3.2024
 (180) 19.3.2034
 (210) 47779
 (220) 19.3.1974
(510) 6, 7, 8, 12, 39 NCL (7)
 (510) Hydraulick  pracovn  cylindre, hydropneumatick  tlakov  akumul tory, hydropneumatick  per , kvapalinov  per , hydraulick  tlakov  prevody, hydraulick  sk šobn  zariadenia, n stroje a pracovn  n radie uv dzan  do pohybu hydraulickou cestou, hydraulick  vedenia a ich spoje, hydraulick   erpadl  s v nimkou  erpadiel s axi lnym piestom, kvapalinov  ventily, zariadenia na zdv hanie prevrhnut ch koľajov ch vozidiel uv dzan ch do  innosti hydraulickou cestou, ako aj ich doprava a posadenie na spr vnu koľaj.

(540) LUKAS

- (550) slovn 
 (732) LUKAS Hydraulik GmbH, Weinstrasse 39, Erlangen, DE;
 (740) PATENTSERVIS Bratislava, a. s., Bratislava, SK;

(111) 162216

- (151) 11.2.1975
 (156) 21.6.2024
 (180) 21.6.2034
 (210) 47979
 (220) 21.6.1974
(511) 6 NCL (7)
 (511) 6 - Intermetalick  zliatinov  kompoz cie v odliatkoch a pr škoch na použitie pri v robe ložísk, va iek, tesnen  a pod.

(540) TRIBALLOY

(550) slovná
(732) Kennametal Inc., 1600 Technology Way, Latrobe, PA 15650-0231, US;

(111) 165996

(151) 11.7.1985
(156) 28.11.2024
(180) 28.11.2034

(210) 53951

(220) 28.11.1984

(511) 34 NCL (7)

(511) 34 - Cigarety.

(540) PETRA

(550) slovná
(732) Philip Morris ČR, a. s., Vítězná 1, Kutná Hora, CZ;
(740) FAJNOR IP s. r. o., Bratislava, SK;

(111) 174787

(151) 7.6.1995
(156) 14.4.2024
(180) 14.4.2034

(210) 857-94

(220) 14.4.1994

(450) 14.9.1995

(511) 29 NCL (7)

(511) 29 - Tavený syr.

(540) Riki

(550) slovná
(732) Savencia Fromage & Dairy SK, a. s., 1. mája 124, Liptovský Mikuláš, SK;
(740) Advokátska kancelária ČERNEJOVÁ & HRBEK, Bratislava, SK;

(111) 174789

(151) 7.6.1995
(156) 14.4.2024
(180) 14.4.2034

(210) 863-94

(220) 14.4.1994

(450) 14.9.1995

(511) 29 NCL (7)

(511) 29 - Tavený syr.

(540) Zajko

(550) slovná
(732) Savencia Fromage & Dairy SK, a. s., 1. mája 124, Liptovský Mikuláš, SK;
(740) Advokátska kancelária ČERNEJOVÁ & HRBEK, Bratislava, SK;

(111) 174790

(151) 7.6.1995
(156) 14.4.2024
(180) 14.4.2034

(210) 864-94

(220) 14.4.1994

(450) 14.9.1995

(511) 29 NCL (7)

(511) 29 - Tavený syr.

(540) Macík

(550) slovná
(732) Savencia Fromage & Dairy SK, a. s., 1. mája 124, Liptovský Mikuláš, SK;
(740) Advokátska kancelária ČERNEJOVÁ & HRBEK, Bratislava, SK;

(111) 177375

(151) 16.1.1997
(156) 3.2.2024

(180) 3.2.2034

(210) 283-94

(220) 3.2.1994

(450) 9.4.1997

(510) 1, 4 NCL (7)

(510) Chemické výrobky pre priemysel; priemyselné oleje a tuky; priemyselné oleje a tuky; mazadlá; palivá.

(540) ALBEMARLE

(550) slovná
(732) Albemarle Corporation, 4250 Congress Street, Suite 900, Charlotte, North Carolina 28209, US;
(740) TOMEŠ – Patentová a známková kancelária, s. r. o., Bratislava, SK;

(111) 177417

(151) 21.1.1997
(156) 4.2.2024

(180) 4.2.2034

(210) 290-94

(220) 4.2.1994

(450) 9.4.1997

(511) 16 NCL (7)

(511) 16 - Periodiká, časopisy, tlačoviny, knihy, knihárske výrobky a tlačiarenská sadzba.

(540) HARPER'S BAZAAR

(550) slovná
(732) Hearst Communications, Inc., 959 Eighth Avenue, New York, NY 10019, US;
(740) ROTT & RÚŽIČKA, Patentová, známková a právna kancelária, verejná obchodná spoločnosť, Bratislava, SK;

(111) 178157

(151) 21.10.1997
(156) 9.2.2024

(180) 9.2.2034

(210) 343-94

(220) 9.2.1994

(442) 9.7.1997

(450) 14.1.1998

(511) 25 NCL (7)

(511) 25 - Odevy a ich časti.

(540)



- (550) obrazová
 (732) UNIVERSITY OF MICHIGAN, 3014 Fleming Administration Building, Ann Arbor, Michigan, US;
 (740) ROTT & RÚŽIČKA, Patentová, známková a právna kancelária, verejná obchodná spoločnosť, Bratislava, SK;

(111) 178804

- (151) 17.12.1997
 (156) 18.10.2024
 (180) 18.10.2034
 (210) 2466-94
 (220) 18.10.1994
 (442) 10.9.1997
 (450) 4.3.1998

(511) 25 NCL (7)

(511) 25 - Topánky a komponenty na výrobu topánok.

(540)

- (550) priestorová
 (591) červená, sivá
 (732) REEBOK INTERNATIONAL LIMITED, 4th Floor, 11-12 Pall Mall, London SW1Y 5LU, GB;
 (740) HÖRMANN & PARTNERS s.r.o., Bratislava, SK;

(111) 179442

- (151) 21.1.1998
 (156) 30.3.2024
 (180) 30.3.2034
 (210) 728-94
 (220) 30.3.1994
 (442) 8.10.1997
 (450) 8.4.1998

(511) 9, 37 NCL (7)

(511) 9 - Jemnomechanické prvky a zariadenia, optoelektronické, optické a elektronické prvky a zariadenia.
 37 - Elektroinštalatérstvo.

(540)

- (550) obrazová
 (732) OPTOTEL, spol. s r.o., Kutlíkova 17, Bratislava-Petržalka, SK;
 (740) Gajdošíková Zuzana, Ing., Bratislava, SK;

(111) 179953

- (151) 17.3.1998
 (156) 31.1.2024
 (180) 31.1.2034
 (210) 261-94
 (220) 31.1.1994
 (442) 10.12.1997
 (450) 3.6.1998

(511) 28 NCL (7)

(511) 28 - Rybárske potreby: vlasce, plaváky, materiál na rybárske vlasce, rybárska cievka, navijak, rybárske háčky, rybárska návnada, rybársky prút.

(540)

Abu Garcia

- (550) obrazová
 (732) ABU AB, Svangsta, SE;
 (740) HÖRMANN & PARTNERS s.r.o., Bratislava, SK;

(111) 180220

- (151) 20.4.1998
 (156) 27.5.2024
 (180) 27.5.2034
 (210) 1220-94
 (220) 27.5.1994
 (442) 14.1.1998
 (450) 8.7.1998

(511) 31, 32, 33 NCL (7)

- (511) 31 - Ovocie, lesné plody, čerstvé a sušené byliny.
32 - Nealkoholické nápoje, sirupy a iné prípravky na prípravu nápojov, ovocné šťavy a nápoje z ovocných štiav.
33 - Konzumné a značkové liehoviny, riedené a ušľachtilé destiláty vrátane macerátov a výluhov, vínne, ovocné, bylinné a obilné destiláty.

(540)

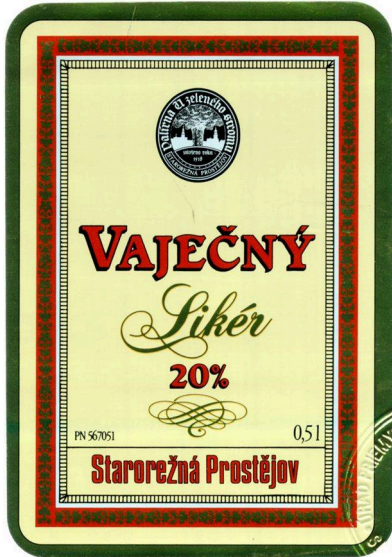

- (550) obrazová
(591) Žltá, zlatá, červená
(732) Palírna U Zeleného stromu a.s., Drážďanská 14/84, Krásné Březno, Ústí nad Labem, CZ;
(740) Hojčuš Peter, Ing., Bratislava, SK;

(111) 180327

- (151) 20.4.1998
(156) 18.3.2024
(180) 18.3.2034
(210) 639-94
(220) 18.3.1994
(442) 14.1.1998
(450) 8.7.1998

(511) 5 NCL (7)

(511) 5 - Herbicídy.

(540) SAFARI

- (550) slovná
(732) FMC Agricultural Caribe Industries, Ltd., Clarendon House, 2 Church Street, Hamilton, BM;

(111) 180450

- (151) 23.4.1998
(156) 29.4.2024
(180) 29.4.2034
(210) 1003-94
(220) 29.4.1994
(300) 88996, 27.4.1994, CZ
(442) 14.1.1998
(450) 8.7.1998

(511) 30, 31, 32, 33 NCL (7)

(511) 30 - Korenie.

31 - Byliny čerstvé a sušené.

32 - Nealkoholické nápoje, sirupy a iné prípravky na prípravu nápojov, ovocné šťavy a nápoje z ovocných štiav.

33 - Konzumné a značkové liehoviny, riedené a ušľachtilé destiláty vrátane macerátov a výluhov, vínne, ovocné, bylinné a obilné destiláty.

(540) GRIOTTE

(550) slovná

(732) Palírna U Zeleného stromu a.s., Drážďanská 14/84, Krásné Březno, Ústí nad Labem, CZ;

(740) Hojčuš Peter, Ing., Bratislava, SK;

(111) 180459

(151) 23.4.1998

(156) 27.5.2024

(180) 27.5.2034

(210) 1234-94

(220) 27.5.1994

(442) 14.1.1998

(450) 8.7.1998

(511) 31, 32, 33 NCL (7)

(511) 31 - Ovocie, lesné plody, čerstvé a sušené byliny.

32 - Nealkoholické nápoje, sirupy a iné prípravky na prípravu nápojov, ovocné šťavy a nápoje z ovocných štiav.

33 - Konzumné a značkové liehoviny, riedené a ušľachtilé destiláty vrátane macerátov a výluhov, vínne, ovocné, bylinné a obilné destiláty.

(540)

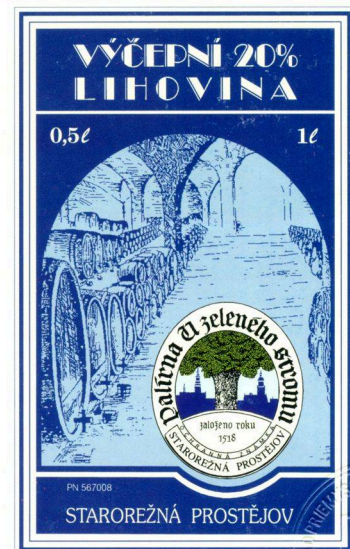

(550) obrazová

(591) Modrá

(732) Palírna U Zeleného stromu a.s., Drážďanská 14/84, Krásné Březno, Ústí nad Labem, CZ;

(740) Hojčuš Peter, Ing., Bratislava, SK;

(111) 180478

(151) 23.4.1998
 (156) 22.9.2024
 (180) 22.9.2034
 (210) 2194-94
 (220) 22.9.1994
 (442) 14.1.1998
 (450) 8.7.1998

(511) 33 NCL (7)

(511) 33 - Liehoviny.

(540) KARPATSKÝ FERNET

(550) slovná
 (732) HUBERT J.E., s.r.o., Vinárska 137, Sered', SK;
 (740) Benčík Ivan, JUDr., Budmerice, SK;

(111) 181187

(151) 15.7.1998
 (156) 30.3.2024
 (180) 30.3.2034
 (210) 724-94
 (220) 30.3.1994
 (442) 8.4.1998
 (450) 7.10.1998

(511) 29, 30, 39, 42 NCL (7)

(511) 29 - Mäso, ryby, kôrovce (neživé), mäkkýše (neživé), hydina a zverina; mäsové výťažky; konzervované, sušené a tepelne spracované ovocie a zelenina; rôsoly, džemy, marmelády, ovocné zaváraniny, ovocné pretlaky; vajcia, mlieko a mliečne výrobky vrátane mliečnych nápojov; konzervované mäso, ryby, hydina a zverina.

30 - Káva, čaj, kakao, cukor, ryža, maniok, ságo, kávové náhradky; kávové, kakaové a čokoládové nápoje; múka a výrobky z obilia, chlieb, pekárske a cukrárske výrobky, zmrzliny, obilniny určené na ľudskú spotrebu, napr. ovsené vločky a vločky z iných obilnín; med, melasový sirup; kvasnice, prášky do pečiva; soľ, horčica; ocot, omáčky ako chuťové prísady; korenie; ľad.

39 - Turistické kancelárie s výnimkou kancelárií poskytujúcich rezerváciu hotelového ubytovania; sprevádzanie turistov; turistické prehliadky; preprava turistov; organizovanie ciest; organizovanie okružných výletov a okružných plavieb; preprava turistov; rezervácia zájazdov; organizovanie výletov.

42 - Poskytovanie stravy a nápojov (alebo poskytovanie stravovacích a občerstvovacích služieb); ubytovacie kancelárie (hotely, penzióny); poskytovanie prechodného ubytovania; rezervovanie prechodného ubytovania; rezervácia hotelov a penziónov; pohrebné služby.

(540) COLONEL SANDERS' RECIPE

(550) slovná
 (732) Kentucky Fried Chicken International Holdings LLC, 7100 Corporate Drive, Plano, TX 75024, US;
 (740) TOMĚŠ – Patentová a známková kancelária, s. r. o., Bratislava, SK;

(180) 30.3.2034

(210) 726-94

(220) 30.3.1994

(442) 8.4.1998

(450) 7.10.1998

(511) 29, 30, 39, 42 NCL (7)

(511) 29 - Mäso, ryby, kôrovce (neživé), mäkkýše (neživé), hydina a zverina; mäsové výťažky; konzervované, sušené a tepelne spracované ovocie a zelenina; rôsoly, džemy, marmelády, ovocné zaváraniny, ovocné pretlaky; vajcia, mlieko a mliečne výrobky vrátane mliečnych nápojov; konzervované mäso, ryby, hydina a zverina.

30 - Káva, čaj, kakao, cukor, ryža, maniok, ságo, kávové náhradky; kávové, kakaové a čokoládové nápoje; múka a výrobky z obilia, chlieb, pekárske a cukrárske výrobky, zmrzliny, obilniny určené na ľudskú spotrebu, napr. ovsené vločky a vločky z iných obilnín; med, melasový sirup; kvasnice, prášky do pečiva; soľ, horčica; ocot, omáčky ako chuťové prísady; korenie; ľad.

39 - Turistické kancelárie s výnimkou kancelárií poskytujúcich rezerváciu hotelového ubytovania; sprevádzanie turistov; turistické prehliadky; preprava turistov; organizovanie ciest; organizovanie okružných výletov a okružných plavieb; preprava turistov; rezervácia zájazdov; organizovanie výletov.

42 - Poskytovanie stravy a nápojov (alebo poskytovanie stravovacích a občerstvovacích služieb); ubytovacie kancelárie (hotely, penzióny); poskytovanie prechodného ubytovania; rezervovanie prechodného ubytovania; rezervácia hotelov a penziónov; pohrebné služby.

(540) IT'S FINGER LICKIN' GOOD

(550) slovná

(732) Kentucky Fried Chicken International Holdings LLC, 7100 Corporate Drive, Plano, TX 75024, US;

(740) TOMĚŠ – Patentová a známková kancelária, s. r. o., Bratislava, SK;

(111) 181364

(151) 20.7.1998

(156) 10.2.2024

(180) 10.2.2034

(210) 349-94

(220) 10.2.1994

(442) 8.4.1998

(450) 7.10.1998

(511) 7, 8, 11 NCL (7)

(511) 7 - Uzavieracie ventily, redukčné ventily fľaškové a batériové, ventily s jemnou reguláciou, rezacie stroje a ich príslušenstvo.

8 - Súpravy zväračské, spájkovacie a ich príslušenstvo, hlavne poistky a čistiace drôtky; horáky rezacie, rezacie nadstavce, zväračské nadstavce.

11 - Regulátory a filtre používané pri zváraní.

(111) 181189

(151) 15.7.1998

(156) 30.3.2024

(540)



- (550) obrazová
 (732) GCE Autogen, s. r. o., Žižkova 381, Chotěboř, CZ;
 (740) ŽOVICOVÁ & ŽOVIC IP, s.r.o., Patentová, známková
 a právna kancelária, Bratislava, SK;

(111) 181582

- (151) 13.8.1998
 (156) 4.10.2024
 (180) 4.10.2034
 (210) 2292-94
 (220) 4.10.1994
 (442) 6.5.1998
 (450) 4.11.1998

(511) 29 NCL (7)

- (511) 29 - Mäso, ryby, hydina a zverina; mäsové výťažky; konzervované, sušené a zavárané ovocie a zelenina; želé, džemy, ovocné zaváraniny, vajcia, mlieko, sry a mliečne výrobky; jedlé oleje a tuky.

(540) VESELÁ KRAVA

- (550) slovná
 (732) BEL, 2 Allée de Longchamp, Suresnes, FR;

(111) 183616

- (151) 21.1.1999
 (156) 14.9.2024
 (180) 14.9.2034
 (210) 2110-94
 (220) 14.9.1994
 (442) 7.10.1998
 (450) 13.4.1999

(511) 9, 11, 35, 41, 42 NCL (7)

- (511) 9 - Programové vybavenie počítačov.
 11 - Interiérové svetidlá, svetidlá do dopravných prostriedkov, časti svetidiel.
 35 - Sprostredkovanie obchodu.
 41 - Vzdelávacia a školiaca činnosť.
 42 - Poradenská a konzultačná činnosť v oblasti elektroniky.

(540)

- (550) obrazová
 (732) SEC spol. s r. o., Jakuba Haška 5244/11, Nitra, SK;
 (740) FAJNOR IP s. r. o., Bratislava, SK;

(111) 207025

- (151) 13.9.2004
 (156) 30.4.2024
 (180) 30.4.2034
 (210) 1455-2004
 (220) 30.4.2004
 (442) 8.6.2004
 (450) 1.12.2004

(511) 25 NCL (8)

- (511) 25 - Baretky, bielizeň, body (bielizeň), bundy, čelenky, čiapky, cyklistické oblečenie, dreváky, futbalová obuv, gamaše (vysoké), gymnastické (telocvičné) dresy, kabáty, košele, kostýmy, obleky, oblečenie z kože, oblečenie, obuv (vysoká), obuv, odevy, opasky, plavky, pletiarsky tovar, ponožky, pulóvre, pyžamá, saká, bundy, šály; šatky; šaty, športová obuv, športové tričká, dresy, sukne, svetre; tielka, tričká; vesty; topánky, vrchné ošatenie, župany.

(540)

- (550) obrazová
 (591) modrá, červená
 (732) SPORTCOOL, s. r. o., Partizánska 3713/99, Poprad, SK;

(111) 207738

- (151) 9.11.2004
 (156) 15.7.2023
 (180) 15.7.2033
 (210) 1987-2003
 (220) 15.7.2003
 (442) 3.8.2004
 (450) 4.2.2005

(511) 32, 33 NCL (8)

- (511) 32 - Pivo, minerálne vody, šumivé nápoje a iné nealkoholické nápoje, ovocné nápoje a šľavy, sirupy a iné prípravky na zhotovovanie nápojov.
 33 - Vína všetkých druhov, alkoholické nápoje (s výnimkou piva).

(540) SIGNUM Valticum

- (550) slovná
 (732) Víno Valtice s.r.o., Vídeňská 188/119d, Dolní Heršpice, Brno, CZ;
 (740) Hojčuš Peter, Ing., Bratislava, SK;

(111) 209463

- (151) 9.5.2005
 (156) 8.3.2024
 (180) 8.3.2034
 (210) 734-2004
 (220) 8.3.2004
 (442) 4.2.2005
 (450) 4.8.2005

(511) 32, 33, 35 NCL (8)

- (511) 32 - Nealkoholické nápoje, nealkoholické výťažky z ovocia, príchuti na výrobu nápojov, sirupy na výrobu nápojov, stolové vody, vody ako nápoje, ovocné šťavy.
 33 - Víno, alkoholické nápoje okrem piva, likéry, brandy, koktaily alkoholické, destilované nápoje.
 35 - Sprostredkovanie obchodu s tovarom, reklamná činnosť, maloobchodná činnosť s alkoholickými nápojmi a nealkoholickými nápojmi.

(540)

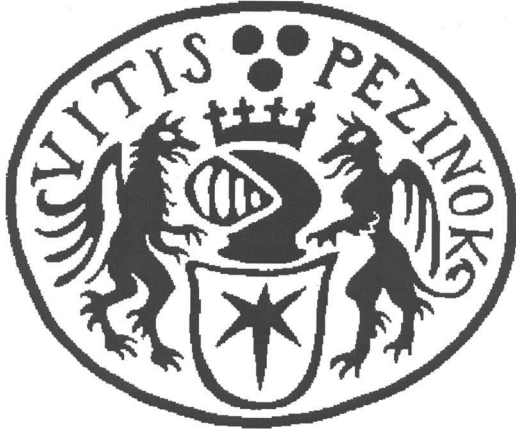

- (550) obrazová
 (732) HUBERT J.E., s.r.o., Vinárska 137, Sereď, SK;
 (740) Benčík Ivan, JUDr., Budmerice, SK;

(111) 209580

- (151) 9.5.2005
 (156) 30.1.2024
 (180) 30.1.2034
 (210) 241-2004
 (220) 30.1.2004
 (442) 4.2.2005
 (450) 4.8.2005

(511) 35, 36, 38, 39, 41, 42, 45 NCL (8)

- (511) 35 - Reklamné agentúry, dražby, hospodárske, ekonomické predpovede, informácie v počítačových súboroch (vyhľadávanie pre zákazníkov), obchodné alebo podnikateľské informácie, marketingové štúdie, nábor zamestnancov, poskytovanie obchodných alebo podnikateľských informácií, odkazovacie telefónne služby (pre neprítomných predplatiteľov), zbieranie údajov do počítačových databáz, zoraďovanie údajov v počítačových databázach, podpora predaja (pre tretie osoby), poradenstvo v obchodnej činnosti, zaobstarávanie predplatného pre tretie osoby, predvádzanie tovaru, prenájom reklamného času vo všetkých komunikačných médiách, prenájom reklamných materiálov, prieskum trhu, prieskum verejnej mienky, obchodný prieskum, reklama, on-line reklama na počítačovej komunikačnej sieti, rozširovanie reklamných oznamov, uverejňovanie reklamných textov, rozširovanie reklamných alebo inzertných oznamov, psychologické testovanie s cieľom výberu, spracovanie textov, vedenie kartoték v počítači, vydávanie a aktualizovanie reklamných materiálov, zbieranie údajov do počítačových databáz,

služby zaoberajúce sa zhromažďovaním výstrižkov z časopisov, zoraďovanie údajov v počítačových databázach.

36 - Finančné informácie, realitné kancelárie.

38 - Elektronická pošta, informačné kancelárie, počítačová komunikácia, komunikácia pomocou počítačových terminálov, posielanie správ, poskytovanie telekomunikačného pripojenia do svetovej počítačovej siete, poskytovanie užívateľského prístupu do svetovej počítačovej siete, prenos správ a obrazových informácií pomocou počítača, výzvy (rádiom, telefónom alebo inými elektronickými komunikačnými prostriedkami).

39 - Prenájom vozidiel, rezervácia miesteniek na cestovanie.

41 - Elektronická edičná činnosť v malom (DTP služby), informácie o možnostiach rekreácie, informácie o možnostiach rozptýlenia, informácie o možnostiach zábavy, informácie o výchove a vzdelávaní, organizovanie súťaží (vedomostných alebo zábavných), pomoc pri výbere povolania (poradenstvo v oblasti vzdelávania), poskytovanie elektronických publikácií on-line, on-line poskytovanie počítačových hier z počítačových sietí, prekladateľské služby, informácie o možnostiach rekreácie, služby pre oddych a rekreáciu, organizovanie vedomostných a zábavných súťaží, zverejňovanie textov, okrem reklamných.

42 - Aktualizovanie počítačových programov, hostovanie na počítačových stránkach (Web stránkach), inštalácia počítačových programov, licencie práv duševného vlastníctva, návrh počítačových systémov, obnovovanie počítačových databáz, počítačové programovanie, aktualizácia počítačových programov, zhotovovanie kópií počítačových programov, návrh počítačových systémov, poradenské služby v oblasti počítačového hardvéru, prenájom počítačového softvéru, prevod a konverzia počítačových programov a údajov, prieskum v oblasti využitia počítačov, servis počítačových programov, tvorba softvéru, vytváranie a udržiavanie počítačových stránok (Web stránok) pre zákazníkov.

45 - Zoznamovacie služby.

(540)



- (550) obrazová
 (591) červená, čierna, sivá
 (732) Zoznam, s.r.o., Svätoplukova II. 18892/2 A, Bratislava-Ružinov, SK;

(111) 209581

- (151) 9.5.2005
 (156) 30.1.2024

- (180) 30.1.2034
 (210) 242-2004
 (220) 30.1.2004
 (442) 4.2.2005
 (450) 4.8.2005
(511) 35, 36, 38, 39, 41, 42, 45 NCL (8)
 (511) 35 - Reklamné agentúry, dražby, hospodárske, ekonomické predpovede, informácie v počítačových súboroch (vyhľadávanie pre zákazníkov), obchodné alebo podnikateľské informácie, marketingové štúdie, nábor zamestnancov, poskytovanie obchodných alebo podnikateľských informácií, odkazovacie telefónne služby (pre neprítomných predplatiteľov), zbieranie údajov do počítačových databáz, zoraďovanie údajov v počítačových databázach, podpora predaja (pre tretie osoby), poradenstvo v obchodnej činnosti, zaobstarávanie predplatného pre tretie osoby, predvádzanie tovaru, prenájom reklamného času vo všetkých komunikačných médiách, prenájom reklamných materiálov, prieskum trhu, prieskum verejnej mienky, obchodný prieskum, reklama, on-line reklama na počítačovej komunikačnej sieti, rozširovanie reklamných oznamov, uverejňovanie reklamných textov, rozširovanie reklamných alebo inzertných oznamov, psychologické testovanie s cieľom výberu, spracovanie textov, vedenie kartoték v počítači, vydávanie a aktualizovanie reklamných materiálov, zbieranie údajov do počítačových databáz, služby zaoberajúce sa zhromažďovaním výstrižkov z časopisov, zoraďovanie údajov v počítačových databázach.
 36 - Finančné informácie, realitné kancelárie.
 38 - Elektronická pošta, informačné kancelárie, počítačová komunikácia, komunikácia pomocou počítačových terminálov, posielanie správ, poskytovanie telekomunikačného pripojenia do svetovej počítačovej siete, poskytovanie užívateľského prístupu do svetovej počítačovej siete, prenos správ a obrazových informácií pomocou počítača, výzvy (rádiom, telefónom alebo inými elektronickými komunikačnými prostriedkami).
 39 - Prenájom vozidiel, rezervácia miestieniek na cestovanie.
 41 - Elektronická edičná činnosť v malom (DTP služby), informácie o možnostiach rekreácie, informácie o možnostiach rozptýlenia, informácie o možnostiach zábavy, informácie o výchove a vzdelávaní, organizovanie súťaží (vedomostných alebo zábavných), pomoc pri výbere povolania (poradenstvo v oblasti vzdelávania), poskytovanie elektronických publikácií on-line, on-line poskytovanie počítačových hier z počítačových sietí, prekladateľské služby, informácie o možnostiach rekreácie, služby pre oddych a rekreáciu, organizovanie vedomostných a zábavných súťaží, zverejňovanie textov, okrem reklamných.
 42 - Aktualizovanie počítačových programov, hostovanie na počítačových stránkach (Web stránkach), inštalácia počítačových programov, licencie práv duševného vlastníctva, návrh počítačových systémov, obnovovanie počítačových databáz,

počítačové programovanie, aktualizácia počítačových programov, zhotovovanie kópií počítačových programov, návrh počítačových systémov, poradenské služby v oblasti počítačového hardvéru, prenájom počítačového softvéru, prevod a konverzia počítačových programov a údajov, prieskum v oblasti využitia počítačov, servis počítačových programov, tvorba softvéru, vytváranie a udržiavanie počítačových stránok (Web stránok) pre zákazníkov.

45 - Zoznamovacie služby.

(540)



(550) obrazová

(591) červená, čierna, sivá

(732) Zoznam, s.r.o., Svätoplukova II. 18892/2 A, Bratislava-Ružinov, SK;

(111) 209614

(151) 9.5.2005

(156) 24.2.2024

(180) 24.2.2034

(210) 561-2004

(220) 24.2.2004

(442) 4.2.2005

(450) 4.8.2005

(511) 16, 25, 35, 38, 41, 42 NCL (8)

(511) 16 - Baliaci papier, blahoprajné pohľadnice, brožované knihy, brožúry, brožúrky, bublinové obaly z plastických materiálov (na balenie), časopisy, etikety, s výnimkou textilných, fotografie, grafické zobrazenie, grafiky, kalendáre, kartón, lepenka, knihy, lepenkové alebo papierové škatule, lepiace pásky na kancelárske účely a použitie v domácnosti, leporelá, obálky (papiernický tovar), obaly (papiernický tovar), obrazy, periodické a neperiodické publikácie, plagáty, predmety z kartónu, prospekty, pútače z papiera alebo lepenky, reklamné tabule z papiera, kartónu alebo lepenky, reprodukcie grafické, tlačené reklamné materiály, umelohmotné fólie na balenie, vrecia z papiera alebo plastických materiálov.

25 - Bielizeň, bundy, cyklistické oblečenie, čelenky, čiapky, futbalová obuv, gamaše, gymnastické (telocvičné) dresy, kabáty, klobúky, kombinézy (oblečenie), konfekcia (odevy), korzety (bielizeň), kostýmy, obleky, košele, kožušiny (oblečenie), kravaty, nohavice, oblečenie z imitácie kože, obuv, odevy, opasky, pančuchy, pánske spodky, papuče, plavky, plážové oblečenie, pletené svetre, pleteniny (oblečenie), podväzky, pokrývky hlavy, ponožky, pracovné plášte, pulóvre, pyžamá, rukavice, saká, bundy, sandále, spodničky, sukne, šatky, šály, šaty, šnurovačky, športová obuv, tielka, tričká, topánky,

uniformy, vesty, vrchné ošatenie, závoje, zvrchníky, župany.

35 - Maloobchodná činnosť s odevmi, obuvou a oblečením, marketingové štúdie, obchodný alebo podnikateľský prieskum, organizovanie výstav na komerčné alebo reklamné účely, pomoc pri riadení obchodnej činnosti, poradenstvo v obchodnej činnosti, poskytovanie obchodných alebo podnikateľských informácií, predvádzanie (služby modeliek) na reklamné účely a podporu predaja, reklama, reklamná a propagačná činnosť, rozširovanie reklamných oznamov, rozširovanie reklamných materiálov zákazníkom (letáky, prospekty, tlačivá, vzorky), služby modelingovej agentúry, sprostredkovanie obchodu s tovarom, sprostredkovanie vyššie uvedených služieb, reklamné materiály (vydávanie a aktualizovanie-), riadenie obchodných alebo priemyselných podnikov (poskytovanie pomoci pri-), rozhlasová reklama, rozširovanie reklamných alebo inzertných oznamov, zásielkové reklamné služby, televízne reklamy.

38 - Elektronická pošta a prenos dát v reálnom čase (prenosu zvuku, obrazu, textu alebo iných dát či informácií) a poskytovanie a sprostredkovanie služieb s tým spojených vrátane poskytovania prístupu a pripojenia k týmto telekomunikačným sieťam vrátane internetu, prevádzkovanie verejnej alebo neverejnej telekomunikačnej siete, šírenie a sprístupňovanie elektronických tlačovín, časopisov, periodík, kníh a iných dát prostredníctvom verejnej alebo neverejnej telekomunikačnej siete vrátane internetu, informačné služby na internete vrátane prevádzkovania elektronických násteniek, diskusných skupín a fór a poskytovanie prístupu k on-line informačným službám dát.

41 - Filmová tvorba, organizovanie kultúrnych alebo vzdelávacích výstav, organizovanie predstavení (manažérske služby), organizovanie súťaží krásy, organizovanie športových súťaží, organizovanie živých vystúpení, rozhlasové a televízne programy (výroba -), vydávanie textov s výnimkou reklamných alebo náborových, organizovanie audiovizuálnych predstavení na účely kultúrne a zábavné, činnosť umeleckej a športovej agentúry, činnosť v oblasti zábavy, kultúry a športu, organizovanie športových podujatí a súťaží, sprostredkovanie vyššie uvedených služieb, usporadúvanie divadelných, filmových, koncertných a iných predstavení na účely kultúrne a zábavné.

42 - Grafický dizajn, navrhovanie (priemyselný dizajn), navrhovanie obalov, obalový dizajn, priemyselný dizajn, sprostredkovanie vyššie uvedených služieb v tr. 42, umelecký dizajn, výskum a vývoj nových výrobkov (pre zákazníkov), navrhovanie obalov, navrhovanie módných a interiérových doplnkov a odevov; návrhy, štruktúrovanie a programovanie či iné vytváranie počítačových programov a počítačových systémov, najmä programového vybavenia internetových, intranetových či iných sieťových serverov, serverových systémov, vrátane ich inštalácie, zavádzania, aktualizácie a údržby, návrhy, štruktúrovanie a programovanie či iné vytváranie báz dát, iných

dátových systémov a aplikácií na ich spracovanie, vrátane poskytovania prístupu k nim a ich inštalácie, zavádzania, aktualizácie a údržby, návrhy, štruktúrovanie a programovanie či iné vytváranie internetových či intranetových počítačových stránok a násteniek (webpages a websites) a internetových či intranetových aplikácií, vrátane ich inštalácie, zavádzania, aktualizácie a údržby, hostovanie (poskytovanie voľného priestoru) na internetové či intranetové počítačové stránky a nástenky (webpages a websites) alebo hostovanie (poskytovanie voľného priestoru) v rámci týchto stránok či násteniek, hostovanie (poskytovanie voľného priestoru) na internetové či intranetové aplikácie, prevod (konverzia) počítačových programov, dát či iných údajov v elektronickej podobe z rôznych formátov do iných formátov, prevod (konverzia) dokumentov, dát či iných údajov z fyzických médií na elektronické médiá.

(540)



(550) obrazová

(732) Rafaj Michal, Puškinova 10, Nová Dubnica, SK;

(740) Belička Ivan, Ing., Banská Bystrica, SK;

(111) 209737

(151) 9.6.2005

(156) 13.2.2024

(180) 13.2.2034

(210) 415-2004

(220) 13.2.2004

(442) 4.3.2005

(450) 8.9.2005

(511) 29, 30 NCL (8)

(511) 29 - Vajcia, mlieko a mliečne výrobky, mlieko s obsahom proteínov a laktoséra, mliečne kvasinky, mliečne nápoje, maslo, nátierkové krémy, syry, syrové špeciality, jogurty, zakysané mliečne nápoje.

30 - Kávové, kakaové, čokoládové nápoje.

(540)



- (550) obrazová
 (591) červená, modrá, zelená, žltá, hnedá, zlatá, biela, čierna
 (732) BEL, 2 Allée de Longchamp, Suresnes, FR;
 (740) Kastler Anton, Bratislava, SK;

(111) 209789

- (151) 9.6.2005
 (156) 26.3.2024
 (180) 26.3.2034
 (210) 993-2004
 (220) 26.3.2004
 (300) 2003725486, 24.12.2003, RU
 (442) 4.3.2005
 (450) 8.9.2005

(511) 7, 12 NCL (8)

- (511) 7 - Axiálne (guľôčkové) a ihličkové ložiská.
 12 - Axiálne (guľôčkové) a ihličkové ložiská pre automobilové časti, doplnky a príslušenstvo zahrnuté v triede 12 na použitie na motorové pozemné vozidlá.

(540)



- (550) obrazová
 (732) KG International FZCO, P. O. Box 17122, Jebel Ali, Dubai, AE;
 (740) ŽOVICOVÁ & ŽOVIC IP, s.r.o., Patentová, známková a právna kancelária, Bratislava, SK;

(111) 209790

- (151) 9.6.2005
 (156) 26.3.2024
 (180) 26.3.2034
 (210) 994-2004
 (220) 26.3.2004
 (300) 2003725485, 24.12.2003, RU
 (442) 4.3.2005
 (450) 8.9.2005

(511) 7, 12 NCL (8)

- (511) 7 - Axiálne (guľkové) a ihličkové ložiská.
 12 - Axiálne (guľkové) a ihličkové ložiská pre automobilové časti, doplnky a príslušenstvo zahrnuté v triede 12 na použitie na motorové pozemné vozidlá.

(540)



- (550) obrazová
 (732) KG International FZCO, P. O. Box 17122, Jebel Ali, Dubai, AE;
 (740) ŽOVICOVÁ & ŽOVIC IP, s.r.o., Patentová, známková a právna kancelária, Bratislava, SK;

(111) 209844

- (151) 9.6.2005
 (156) 27.4.2024
 (180) 27.4.2034
 (210) 1362-2004
 (220) 27.4.2004
 (442) 4.3.2005
 (450) 8.9.2005

(511) 19, 36, 37 NCL (8)

- (511) 19 - Nekovové stavebné materiály.
 36 - Služby v oblasti nehnuteľností.
 37 - Stavebníctvo.

(540)

**Chemkostav, a.s.**

- (550) obrazová

- (591) modrá, žltá
 (732) Chemkostav, a.s., K. Kuzmanyho 1259/22, Michalovce, SK;
 (740) Ing. Dalibor Gruber - GELE, Košice, SK;

(111) 209929

- (151) 9.6.2005
 (156) 20.2.2024
 (180) 20.2.2034
 (210) 523-2004
 (220) 20.2.2004
 (442) 4.3.2005
 (450) 8.9.2005
(511) 21, 35, 41 NCL (8)

- (511) 21 - Sošky z porcelánu, terakoty a skla.
 35 - Reklama, vydávanie a aktualizovanie reklamných materiálov, rozlišovanie reklamných materiálov zákazníkom, reklama (on-line) na počítačovej komunikačnej sieti.
 41 - Organizovanie živých vystúpení, spoločenské podujatia spojené s udeľovaním cien a ocenení, organizovanie vedomostných a zábavných súťaží.

(540) BRATISLAVSKÁ ČUČORIEDKA

- (550) slovná
 (732) Ing. Ján Nemec - COMMUNICATION, Pri starej prachárni č. 4, Bratislava, SK;
 Rimóczyová Katarína, PhDr., Obchodná 54, Bratislava 1, SK;
 (740) Guniš Jaroslav, Mgr., Bratislava, SK;

(111) 210017

- (151) 9.6.2005
 (156) 5.4.2024
 (180) 5.4.2034
 (210) 1114-2004
 (220) 5.4.2004
 (442) 4.3.2005
 (450) 8.9.2005
(511) 32, 33, 35 NCL (8)

- (511) 32 - Nealkoholické nápoje, nealkoholické výťažky z ovocia, príchuť na výrobu nápojov, sirupy na výrobu nápojov, stolové vody, vody ako nápoje, ovocné šťavy.
 33 - Víno, alkoholické nápoje okrem piva, likéry, brandy, koktaily alkoholické, destilované nápoje.
 35 - Sprostredkovanie obchodu s tovarom, reklamná činnosť, maloobchodná činnosť s alkoholickými nápojmi a nealkoholickými nápojmi.

(540) TERRA BOZIN

- (550) slovná
 (732) HUBERT J.E., s.r.o., Vinárska 137, Sereď, SK;
 (740) Benčík Ivan, JUDr., Budmerice, SK;

(111) 210105

- (151) 8.7.2005
 (156) 3.2.2024
 (180) 3.2.2034
 (210) 264-2004
 (220) 3.2.2004
 (442) 1.4.2005

- (450) 6.10.2005
(511) 16, 17, 19, 35, 37, 39, 42, 43 NCL (8)

- (511) 16 - Firemné listiny, papiernický tovar, papierové propagačné materiály, informačné brožúry, fotografie, katalógy, kalendáre, mapy, knihy, noviny, časopisy, tlačivá a kancelárske potreby uvedené v triede 16, kancelárska technika uvedená v triede 16, náhradné diely a príslušenstvo kancelárskej techniky uvedené v triede 16.

- 17 - Kovové izolačné fólie, umelohmotné fólie, izolačné hmoty zabraňujúce sálaniu tepla, izolačné materiály, izolačné náterové farby, izolanty, látky na izolovanie budov od vlhkosti, minerálna vlna (izolátor), plastické hmoty, polotovary, sklená vlna ako izolačný materiál, materiály na zabránenie tepelnej radiácie, tepelné izolanty (nevodivé materiály), materiály zabraňujúce vyžarovaniu tepla, izolačné laky, izolačné pásky, izolačné tkaniny, izolačné oleje, izolačné farby, izolačné fólie, izolačný papier, izolačné povlaky, izolačná plst', sklenené vlákna na izoláciu, izolačné rukavice, izolačné tesnenia, tesniace materiály, tesniace obloženia, tesniace tmely, tkaniny zo sklenených vlákien na izoláciu, trosková vlna (izolačný materiál), izolačné látky proti vlhkosti, nekovové hadice, tesnenie na potrubia, vypchávkové materiály z gumy a plastov, nekovové, vystužovacie materiály, zvukovoizolačné materiály, gumové a plastové výplne, podkladové materiály z gumy a plastov.

- 19 - Asfaltové (bitúmenové) nátery, poťahy, pokryvy na strechy, asfaltové (bitúmenové) výrobky pre stavebníctvo, nekovové základné konštrukcie pre budovy, nekovové debnenie, osvetľovacia dlažba, svetelná dlažba, asfaltové dlažby, nekovové dlážky, kamenárske výrobky, kameniny pre stavebníctvo, nekovové komínové nadstavce, komínové plášte, nekovové komínové rúry, nekovové komíny, nekovové dymovody, nekovové lešenia, náterové hmoty, omietky pre stavebníctvo, nekovový obkladový materiál na budovy, ohňovzdorné cementové nátery, plstený materiál na budovy, nekovové preklady, refrakčné materiály, nekovové samostatné továrenské komíny, stavebné sklo, izolačné stavebné sklo, nekovové prenosné stavby, nekovové stavebné krytiny, stavebný kameň, nekovový stavebný materiál, nekovové stavebné panely, šamot, tabuľové sklo pre stavebníctvo, tehly, terakota, trstina na stavebné účely, nekovové vonkajšie plášte budov, nekovové výplne dverí, nekovové vystužovacie materiály, žiaruvzdorné drevo.

- 35 - Maloobchodná činnosť v oblasti strojárenského, stavebného a drevospracujúceho priemyslu, s potravinárskymi výrobkami, s tabakovými výrobkami, s dopravnými prostriedkami a ich príslušenstvom, v oblasti chemického a petrochemického priemyslu, v oblasti sklárskeho priemyslu, v energetike; činnosti reklamnej agentúry, rozširovanie, vydávanie a aktualizovanie reklamných materiálov, prenájom reklamných priestorov a plôch, prenájom reklamných materiálov, zásielkové reklamné služby, uverejňovanie reklamných textov, prenájom kancelárskych strojov a zariadení, aranžovanie výkladov, analýzy nákladov,

inzertné činnosti, obchodný alebo podnikateľský prieskum, poradenstvo v obchodnej činnosti, obchodný manažment a podnikové poradenstvo, organizovanie výstav na obchodné a reklamné účely, odborné obchodné poradenstvo, prieskum trhu, prieskum verejnej mienky, sekretárske služby, účtovníctvo, vedenie účtovných kníh, marketingové štúdie.

37 - Stavebné činnosti, asphaltovanie, stavebný dozor, murovanie, murárstvo, utesňovanie stavieb, izolovanie stavieb, demolácia budov, čistenie komínov, čistenie a opravy kotlov, montáž a opravy pecí, protihrdzová úprava, výstavba a opravy skladov, štukovanie, sadrovanie, prenájom stavebných strojov a zariadení, interiérové maľovanie a natieranie, klampiárstvo a inštalatérsstvo, výstavba a opravy skladov, montovanie lešení, stavebné informácie, izolovanie proti vlhkosti, montáž a opravy vykurovacích zariadení, stavebná činnosť v oblasti inžinierskych, priemyselných, bytových a občianskych stavieb, obkladačské práce, inštalácia, montáž, údržba a opravy strojových a priemyselných zariadení, pokrývačské práce na strechách budov, výstavba obchodných a veľtržných stánkov.

39 - Balenie tovarov, nákladná a kamiónová doprava, skladovanie, uskladňovanie tovarov, sprostredkovanie prepravy, kuriérske služby, doručovanie tovaru, preprava nábytku, organizovanie ciest, exkurzií, okružných výletov, preprava a skladovanie odpadu, prenájom skladísk, prepravné služby, prenájom plavidiel, automobilov.

42 - Inžinierska činnosť v investičnej výstavbe, projektová činnosť v investičnej výstavbe, štúdie technických projektov, projektovanie stavieb, zostavovanie stavebných výkresov, strojársky technický prieskum, revízia, odborné prehliadky a expertízy priemyselných komínov.

43 - Poskytovanie prechodného ubytovania, ubytovacie kancelárie, motelové služby, hotelierske služby, rezervácia penziónov, rezervácia hotelov, rezervovanie prechodného ubytovania, turistické ubytovne.

(540)



- (550) obrazová
 (591) olivovozelená, biela
 (732) TERMOSTAV - MRÁZ, spoločnosť s ručením obmedzeným, Košice, Priemyselná 3, Košice, SK;
 (740) Gruber Dalibor, Ing., Košice, SK;

(111) 210117

- (151) 8.7.2005
 (156) 5.2.2024
 (180) 5.2.2034
 (210) 289-2004
 (220) 5.2.2004
 (442) 1.4.2005

(450) 6.10.2005

(511) 7, 16, 29, 30, 32 NCL (8)

(511) 7 - Stroje, najmä plniace a baliace stroje, obalovacie stroje, stroje na pečenie kornútkov, baliace stroje, vytlačacie stroje, plniace stroje, stroje na uzatváranie a zátkovanie fliaš, vyfukovacie stroje, tvarovacie stroje, napríklad vyfukovaním do formy, vstrekovacie stroje, stroje na vyfukovanie dutých výrobkov, vytlačacie vyfukovacie stroje, tlačiarenské stroje, vákuové baliace stroje, stroje na tvarovanie lepenky; mliekarenské stroje (zariadenia); zatavovacie stroje; dopravné pásy, dopravníky; homogenizátory; čerpadlá a pumpy používané v potravinárskom priemysle; formy (ako časti strojov); zariadenia na výrobu potravín; zariadenia na cirkuláciu vody a detergentov na čistenie strojov; obrábacie stroje; konštrukčné časti, časti a súčasti uvedených tovarov.

16 - Papier, lepenka a výrobky z týchto materiálov, ktoré nie sú zahrnuté v iných triedach; obalové kontajnery a obalové materiály vyrobené z papiera alebo vyrobené z papiera potiahnutého plastickým materiálom; tašky, vrecká a fólie na balenie a skladovanie potravín a tekutých alebo polotekutých výrobkov; obaly a nádoby na zmrzliny; obalové materiály z plastických hmôt, ktoré nie sú zahrnuté v iných triedach; plastové fólie; obalové plastové fólie; tlačoviny; knihárske výrobky; návody a užívateľské príručky (okrem prístrojov).

29 - Mäso, ryby, hydina a zverina; mäsové výťažky; konzervované sušené a tepelne spracované ovocie a zelenina; rôsoly, džemy, marmelády, ovocné zaváraniny, ovocné pretlaky; vajcia, mlieko a mliečne výrobky; jedlé oleje a tuky.

30 - Zmrzlina; káva, čaj, kakao, cukor, ryža, maniok, ságo, kávové náhradky; múka a výrobky z obilnín, chlieb, pekárské a cukrárske výrobky; soľ, horčica, ocot, omáčky ako chuťové prísady.

32 - Pivo; minerálne a sytené vody a iné nealkoholické nápoje; ovocné nápoje a ovocné šťavy; sirupy a iné prípravky na výrobu nápojov.

(540) TETRA WEDGE

(550) slovná

(732) Tetra Laval Holdings & Finance S. A., Avenue Général-Guisan 70, CH-1009 Pully, CH;

(740) FAJNOR IP s. r. o., Bratislava, SK;

(111) 210134

- (151) 8.7.2005
 (156) 17.2.2024
 (180) 17.2.2034
 (210) 460-2004
 (220) 17.2.2004
 (442) 1.4.2005
 (450) 6.10.2005

(511) 9, 16, 25, 35, 39, 41 NCL (8)

(511) 9 - Nahraté audio- a/alebo videonosiče, programové vybavenie pre počítače, softvér a počítačové hry.

16 - Tlačoviny, brožúry, časopisy, knihy, fotografie, komiksy, kalendáre, papierové propagačné materiály.

25 - Odevy, tričká, mikiny.

35 - Reklama, televízna reklama, rozhlasová reklama, on-line reklama na počítačovej komunikačnej sieti, reklama prostredníctvom mobilných telefónov, reklamné agentúry, podpora predaja (pre tretie osoby), produkcia reklamných spotov, vydávanie a aktualizovanie reklamných materiálov, prenájom reklamných materiálov, rozširovanie reklamných materiálov zákazníkom, rozširovanie reklamných oznamov, prenájom reklamných plôch, uverejňovanie reklamných textov, sprostredkovateľská a poradenská činnosť v oblasti reklamy, sprostredkovanie nákupu a predaja filmov, reklám, zábavných a audiovizuálnych programov, sprostredkovanie nákupu a predaja audiovizuálnej techniky, maloobchodné služby v oblasti audiovizuálnej techniky, maloobchodné služby v oblasti filmov, zábavných a audiovizuálnych programov, maloobchodná činnosť s nahratými audio- a/alebo videonosičmi, maloobchodná činnosť s počítačovými hrami, maloobchodná činnosť so softvérom.

39 - Distribúcia televíznych programov, hraných filmov, audio- a/alebo videonosičov.

41 - Produkcia televíznych programov, produkcia rozhlasových programov, filmová tvorba, produkcia dokumentárnych filmov, fotografická reportáž, tvorba videofilmov, nahrávanie videopások, digitálna tvorba obrazov na výstupných zariadeniach, produkcia zábavných a audiovizuálnych programov, výroba publicistických, spravodajských a vzdelávacích programov, služby filmových a nahrávacích štúdií, divadelné predstavenia, výroba divadelných alebo iných predstavení, služby agentúr sprostredkovávajúcich divadelných, koncertných a vartietných umelcov, technicko-organizačné zabezpečenie kultúrnych, spoločenských a športových podujatí, organizovanie zábavných, kultúrnych, spoločenských a športových podujatí, organizovanie vzdelávacích, vedomostných alebo zábavných súťaží, organizovanie športových súťaží, organizovanie športových akcií a hier, organizovanie kultúrno-spoločenských akcií a hier, organizovanie živých vystúpení, vedomostné alebo zábavné súťaže organizované prostredníctvom internetu alebo telefónov a mobilných telefónov, zábavné parky, rozhlasová zábava, televízna zábava, zábava, pobavenie, plánovanie a organizovanie večierkov, výchovno-zábavné klubové služby, služby fanklubov, informácie o možnostiach rozptýlenia, informácie o možnostiach zábavy, služby technického zabezpečenia kultúrnych, spoločenských a športových podujatí, ozvučenie filmových a audiovizuálnych programov, sprostredkovanie a poradenská činnosť v uvedených oblastiach, požičiavanie filmov, požičiavanie videopások, prenájom audionahrávok, prenájom audiovizuálnej techniky, poradenstvo v oblasti audiovizuálnej techniky, prenájom dekorácií, vydávanie kníh, časopisov, novín a iných periodických a neperiodických publikácií, on-line poskytovanie počítačových hier (z počítačových sietí), hranie o peniaze, organizovanie lotérií, organizovanie finančných hier.

(540)



(550) obrazová

(732) J.A.M. FILM 1999, s.r.o., Fedákova 22, Bratislava, SK;

(740) Inventa, Patentová a známková kancelária, Bratislava, SK;

(111) 210210

(151) 8.7.2005

(156) 23.4.2024

(180) 23.4.2034

(210) 1314-2004

(220) 23.4.2004

(442) 1.4.2005

(450) 6.10.2005

(511) 5, 35, 44 NCL (8)

(511) 5 - Farmaceutické výrobky, dietetické látky upravené na lekárske účely.

35 - Propagačná činnosť, reklama, kancelárske práce, pomoc pri riadení obchodnej činnosti, obchodná administratíva.

44 - Lekárske, veterinárne a hygienické služby.

(540)

**BERLIN-CHEMIE
MENARINI**

(550) obrazová

(591) zelená, červená, biela, čierna

(732) Berlin-Chemie AG, Glienicke Weg 125, Berlin, DE;

(740) HÖRMANN & PARTNERS s.r.o., Bratislava, SK;

(111) 210211

(151) 8.7.2005

(156) 23.4.2024

(180) 23.4.2034

(210) 1315-2004

(220) 23.4.2004

(442) 1.4.2005

(450) 6.10.2005

(511) 5, 35, 44 NCL (8)

(511) 5 - Farmaceutické výrobky, dietetické látky upravené na lekárske účely.

35 - Propagačná činnosť, reklama, kancelárske práce, pomoc pri riadení obchodnej činnosti, obchodná administratíva.

44 - Lekárske, veterinárne a hygienické služby.

(540)

**BERLIN-CHEMIE
MENARINI**

(550) obrazová

(732) Berlin-Chemie AG, Glienicker Weg 125, Berlin, DE;
 (740) HÖRMANN & PARTNERS s.r.o., Bratislava, SK;

(111) 210354

(151) 11.7.2005
 (156) 21.4.2024
 (180) 21.4.2034
 (210) 1284-2004
 (220) 21.4.2004
 (442) 1.4.2005
 (450) 6.10.2005

(511) 35, 36, 37, 39, 41, 42, 43 NCL (8)

(511) 35 - Poradenské služby v podnikovom manažmente pri predaji tovarov a služieb; poradenstvo a manažment pre podniky; dekorácia a aranžovanie výkladov; obchodný manažment, sprostredkovanie nákupu a predaja tovarov, reklama, vydávanie a aktualizovanie reklamných materiálov pre zákazníkov (letáky, prospekty, tlačivá, vzorky); zasielanie reklamných materiálov zákazníkom; vydávanie a aktualizovanie reklamných materiálov; distribúcia vzoriek; obchodný alebo podnikateľský prieskum; prenájom reklamných materiálov; uverejňovanie reklamných textov; vydávanie reklamných alebo náborových textov; vzťahy s verejnosťou, televízna reklama; reklamné agentúry; organizovanie reklamných hier na propagáciu predaja; prieskum trhu; prieskum verejnej mienky; prenájom reklamných priestorov; prenájom reklamných plôch; podpora predaja (pre tretie osoby); spracovanie textov; ponuka, sprostredkovanie a výber tovaru prostredníctvom katalógu, reklamná a inzertná činnosť, propagácia, marketing, pomoc pri podnikaní, podnikateľské informácie, overovanie obchodných transakcií, vykonávanie uskutočnenia obchodných transakcií, reklamná, inzertná a propagačná činnosť prostredníctvom akéhokoľvek média prostredníctvom telefónnej dátovej alebo informačnej siete; poskytovanie informácií a iných informačných produktov, a to reklamného charakteru, multimediálnych informácií, inzercie a marketingu; prenájom reklamných informačných a komunikačných miest; sprostredkovanie obchodných vzťahov.

36 - Prenájom nehnuteľností, sprostredkovanie kúpy, predaja a prenájmu nehnuteľností; realitné kancelárie; správa nehnuteľností; obstarávanie služieb spojených so správou nehnuteľností, sprostredkovanie finančných služieb, oceňovanie (poistenie, bankovníctvo, nehnuteľnosti), finančný lízing, predaj na splátky; úverové financovanie predaja; vydávanie kreditných kariet, poskytovanie finančných informácií, informácií o poistení.

37 - Služby v oblasti stavebníctva; pomocné služby v oblasti stavebníctva; stavebný dozor; stavebné informácie; prenájom náradia a stavebných materiálov; opravárenské, montážne a inštalačné služby.

39 - Distribúcia tovaru na dobierku, sprostredkovanie prepravy, skladovanie, prenájom skladov, prenájom garáží, prenájom automobilov, balenie tovaru, dovoz, doprava; doručovanie tovaru; preprava nábytku;

prepravné služby, poskytovanie informácií o doprave, preprave a uskladnení.

41 - Organizovanie vedomostných alebo zábavných súťaží, organizovanie kurzov, výcvikov a školení (manažérske služby); zverejňovanie textov okrem reklamných textov s výnimkou reklamných alebo náborových; vydávanie časopisov, katalógov, novín a iných periodických publikácií; tvorba, požičiavanie, distribúcia videa; sprostredkovanie kultúrnych a spoločenských podujatí; sprostredkovanie premietania filmov; prevádzkovanie kinosál; prevádzkovanie zábavných klubov; organizačné zabezpečenie výstav; prenájom videopások; rozmnožovanie nahraných nosičov zvukových a zvukovo-obrazových záznamov, zverejňovanie a vydávanie kníh, revuí a magazínov, časopisov, poskytovanie informácií o možnostiach rekreácie, rozptýlenia a zábavy, poskytovanie informácií o výchove a vzdelávaní.

42 - Inžinierska činnosť v oblasti stavebníctva.

43 - Služby barov; rýchle občerstvenie (bufety); hotelierske služby; kaviarne, prenájom prednáškových sál; prenájom prenosných stavieb; príprava a dodávka jedla na objednávku do domu; reštaurácie; samoobslužné reštaurácie; hotely; prenájom prechodného ubytovania; sprostredkovanie reštauračných a kaviarenských služieb, ubytovacie kancelárie (hotely, penzióny).

(540) SHOPPING PALACE

(550) slovná

(732) Shopping Palace, s.r.o., Pribinova 17130/28, Bratislava-Ružinov, SK;

(111) 210357

(151) 11.7.2005
 (156) 22.4.2024
 (180) 22.4.2034
 (210) 1305-2004
 (220) 22.4.2004
 (300) 344 521, 18.3.2004, CZ
 (442) 1.4.2005
 (450) 6.10.2005

(511) 29, 30 NCL (8)

(511) 29 - Mlieko, syr a mliečne výrobky.

30 - Mliečne dezerty, zmrzlina.

(540) MLSÍK

(550) slovná

(732) SAVENCIA S.A., 42 rue Rieussec, Viroflay, FR;

(740) ČERNEJOVÁ & HRBEK, s. r. o., Bratislava, SK;

(111) 210413

(151) 11.7.2005
 (156) 20.5.2024
 (180) 20.5.2034
 (210) 1663-2004
 (220) 20.5.2004
 (442) 1.4.2005
 (450) 6.10.2005

(511) 1, 3 NCL (8)

(511) 1 - Chemické prípravky na priemyselné účely; prípravky na zmäkčovanie vody; látky proti usadzovaniu vodného kameňa a na jeho odstraňovanie iné ako na použitie v domácnosti; ochranné prípravky na sklo, porcelán a kameninu, riady a iné kuchynské potreby; prípravky na prevenciu pred matnením kuchynských potrieb a skla v rozsahu, v ktorom nie sú obsiahnuté v iných triedach; všetky uvedené výrobky s i bez dezinfekčných účinkov alebo zložiek.

3 - Bieliace prípravky a ostatné látky na pranie bielizne a umývanie riadu; pracie prostriedky na použitie v čistiarňach; prípravky na čistenie a osviežovanie umývačiek na riady a odstraňovanie pachov z umývačiek na riady; leštiace prípravky na kuchynské potreby a sklo; čistiace, leštiace prípravky, prípravky na čistenie a leštenie, prípravky na brúsenie; prípravky na čistenie koberec; mydlá; prostriedky na odvápnovanie a odstraňovanie vodného kameňa na použitie v domácnosti; avivážne prostriedky; všetky uvedené výrobky s i bez dezinfekčných účinkov alebo zložiek.

(540)

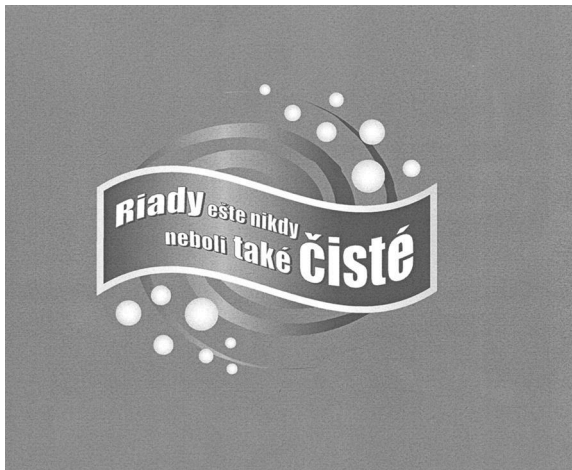

(550) obrazová

(732) Reckitt Benckiser Finish B.V., Siriusdreef 14, 2132WT Hoofddorp, NL;

(740) ŽOVICOVÁ & ŽOVIC IP, s.r.o., Patentová, známková a právna kancelária, Bratislava, SK;

(111) 210713

(151) 9.8.2005

(156) 5.2.2024

(180) 5.2.2034

(210) 293-2004

(220) 5.2.2004

(442) 5.5.2005

(450) 3.11.2005

(511) 9, 15, 41 NCL (8)

(511) 9 - Nosiče zvuku a obrazu; zvukové a zvukovo-obrazové záznamy na nosičoch; nahrávky na magnetických, kompaktných, optických kompaktných, optických diskoch a DVD diskoch (digitálnych videodiskoch).

15 - Hudobné nástroje.

41 - Umelecká činnosť; vydávanie neperiodických publikácií; výchovná a zábavná činnosť; výroba

kultúrnych predstavení; organizovanie živých vystúpení, výroba zvukových a zvukovo-obrazových záznamov; výroba videofilmov, nahrávacie štúdiá, klubové služby; služby poskytované orchestrami, koncertná činnosť, koncertné siene a sály, živé predstavenia; akadémie (vzdelávanie); praktické cvičenie (ukážky); divadelné predstavenia; služby v oblasti estrád (estrády), hudobné skladateľské služby, služby nahrávacích štúdií, organizovanie kultúrnych alebo vzdelávacích výstav, organizovanie plesov, organizovanie predstavení, organizovanie súťaží, plánovanie a organizovanie večierok, rozhlasová zábava, výroba rozhlasových a televíznych programov, televízna zábava, umelecké módné agentúry, vyučovanie, sprostredkovateľská činnosť v oblasti kultúry a výchovy.

(540) **Pressburger Quartett**

(550) slovná

(732) Szathmáry Gabriel, Mgr. art., Dunajská 60, Bratislava 1, SK;

(740) Mešková Viera, Ing., Bratislava, SK;

(111) 210791

(151) 10.8.2005

(156) 21.4.2024

(180) 21.4.2034

(210) 1285-2004

(220) 21.4.2004

(442) 5.5.2005

(450) 3.11.2005

(511) 35, 36, 37, 39, 41, 42, 43 NCL (8)

(511) 35 - Poradenské služby v podnikovom manažmente pri predaji tovarov a služieb; poradenstvo a manažment pre podniky; dekorácia a aranžovanie výkladov; obchodný manažment, sprostredkovanie nákupu a predaja tovarov, reklama, vydávanie a aktualizovanie reklamných materiálov pre zákazníkov (letáky, prospekty, tlačivá, vzorky); zasielanie reklamných materiálov zákazníkom; vydávanie a aktualizovanie reklamných materiálov; distribúcia vzoriek; obchodný alebo podnikateľský prieskum; prenájom reklamných materiálov; uverejňovanie reklamných textov; vydávanie reklamných alebo náborových textov; vzťahy s verejnosťou, televízna reklama; reklamné agentúry; organizovanie reklamných hier na propagáciu predaja; prieskum trhu; prieskum verejnej mienky; prenájom reklamných priestorov; prenájom reklamných plôch; podpora predaja (pre tretie osoby); spracovanie textov; ponuka, sprostredkovanie a výber tovaru prostredníctvom katalógu, reklamná a inzertná činnosť, propagácia, marketing, pomoc pri podnikaní, podnikateľské informácie, overovanie obchodných transakcií, vykonávanie uskutočnenia obchodných transakcií, reklamná, inzertná a propagačná činnosť prostredníctvom akéhokoľvek média prostredníctvom telefónnej dátovej alebo informačnej siete; poskytovanie informácií a iných informačných produktov všetkých druhov, a to reklamného charakteru, multimediálnych informácií, inzercie a marketingu; prenájom reklamných informačných

a komunikačných miest; sprostredkovanie obchodných vzťahov.

36 - Prenájom nehnuteľností, sprostredkovanie kúpy, predaja a prenájmu nehnuteľností; realitné kancelárie; správa nehnuteľností; obstarávanie služieb spojených so správou nehnuteľností, sprostredkovanie finančných služieb, oceňovanie (poistenie, bankovníctvo, nehnuteľnosti), finančný lízing, predaj na splátky; úverové financovanie predaja, vydávanie kreditných kariet, poskytovanie finančných informácií, informácií o poistení.

37 - Služby v oblasti stavebníctva, pomocné služby v oblasti stavebníctva, stavebný dozor, stavebné informácie, prenájom náradia a stavebných materiálov, opravárenské, montážne a inštalačné služby.

39 - Distribúcia tovaru na dobierku, sprostredkovanie prepravy, skladovanie, prenájom skladov, prenájom garáží, prenájom automobilov, balenie tovaru, dovoz, doprava, doručovanie tovaru, prepravu nábytku, prepravné služby, poskytovanie informácií o doprave, preprave a uskladnení.

41 - Organizovanie vedomostných alebo zábavných súťaží, organizovanie kurzov, výcvikov a školení (manažérske služby); zverejňovanie textov, okrem reklamných textov s výnimkou reklamných alebo náborových; vydávanie časopisov, katalógov, novín a iných periodických publikácií; tvorba, požičiavanie, distribúcia videa; sprostredkovanie kultúrnych a spoločenských podujatí; sprostredkovanie premietania filmov; prevádzkovanie kinosál; prevádzkovanie zábavných klubov; organizačné zabezpečenie výstav; prenájom videopások; rozmnožovanie nahraných nosičov zvukových a zvukovo-obrazových záznamov, zverejňovanie a vydávanie kníh, revuí a magazínov, časopisov, poskytovanie informácií o možnostiach rekreácie, rozptýlenia a zábavy, poskytovanie informácií o výchove a vzdelávaní.

42 - Inžinierska činnosť v oblasti stavebníctva.

43 - Služby barov; rýchle občerstvenie (bufety); hotelierske služby; kaviarne, prenájom prednáškových sál; prenájom prenosných stavieb; príprava a dodávka jedla na objednávku do domu; reštaurácie; samoobslužné reštaurácie; hotely; prenájom prechodného ubytovania; sprostredkovanie reštauračných a kaviarenských služieb, ubytovacie kancelárie (hotely, penzióny).

(540)

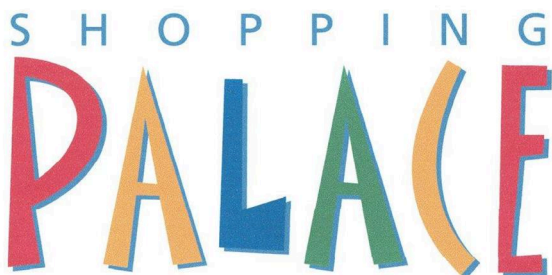

(550) obrazová

(591) modrá, červená, zelená, oranžová

(732) Shopping Palace, s.r.o., Pribinova 17130/28, Bratislava-Ružinov, SK;

(111) 211174

(151) 9.9.2005

(156) 12.2.2024

(180) 12.2.2034

(210) 377-2004

(220) 12.2.2004

(442) 2.6.2005

(450) 1.12.2005

(511) 35 NCL (8)

(511) 35 - Maloobchodné služby s tovarmi z tried 29 až 34; sprostredkovanie obchodu s tovarom; zásobovanie tovarmi z tried 29 až 34 pre zmluvných odberateľov.

(540)



(550) obrazová

(732) MILKPOL Slovakia, s. r. o., Piaristická 2, Nitra, SK;

(740) inventa Patentová a známková kancelária s. r. o., Bratislava, SK;

(111) 211275

(151) 9.9.2005

(156) 15.7.2024

(180) 15.7.2034

(210) 2273-2004

(220) 15.7.2004

(442) 2.6.2005

(450) 1.12.2005

(511) 9, 16, 35, 37, 42, 45 NCL (8)

(511) 9 - Elektrické zariadenia proti krádeži, zabezpečovacie zariadenia proti odcudzeniu, poplašné zariadenia, záchranné zariadenia, prístroje na záchranu, elektrické monitorovacie prístroje, nepriestrelné vesty, ochranné obleky proti ohňu, protipožiarne ochranné odevy, ochranné helmy, ochranné masky, ochranné obleky proti úrazom, rádiácii a ohňu, ochranné plachty, ochranné plášte, osobné ochranné prostriedky proti nehodám, požiarne hadice, požiarne signalizačné zariadenia; počítače, periférne zariadenia počítačov, počítačový softvér, kompaktné a magnetické disky, optické disky; elektrické automatické zatváratele dverí, elektrické batérie, bezpečnostné pásy s výnimkou pásov na sedadlá a na športové zariadenia, blikavé

svetlá, bzučiaky, elektrické bzučiaky, automatické časové spínače, číslicové súradnicové zapisovače, požiarne člny, detektory, detektory dymu, elektrické zariadenia na diaľkové zapalovanie, elektrické dverové zvončeky, elektrodynamické zariadenia na diaľkové riadenie signalizácie, hasiace prístroje, elektrické hlásiče, elektrické a elektronické zariadenia na výpočet a odovzdávanie štatistických údajov a informácií; elektrické zariadenia na diaľkové ovládanie priemyselných operácií a procesov; elektrodynamické zariadenia na diaľkové riadenie signalizácie.

16 - Firemné listiny, papierové propagačné materiály, letáky, prospekty, tlačivá, kancelárske potreby uvedené v tejto triede, kancelárska technika uvedená v tejto triede, príslušenstvo kancelárskej techniky uvedené v tejto triede.

35 - Maloobchodná činnosť v oblasti elektrotechnického a energetického priemyslu, strojárskoho priemyslu, stavebného priemyslu, drevospracujúceho priemyslu, chemického priemyslu, obuvníckeho priemyslu, textilného priemyslu a sklárskeho priemyslu, so zabezpečovacou technikou a zabezpečovacími systémami na ochranu majetku a osôb, s potravinárskymi výrobkami, s tabakovými výrobkami, s dopravnými prostriedkami a ich príslušenstvom, s kancelárskou a výpočtovou technikou, s elektrickými prístrojmi a zariadeniami, s televíznymi anténami, s rozhlasovými anténami, so satelitnými zariadeniami, s elektronikou, s elektroinštalačným materiálom, s priemyselnou televíziou, s reprodukčnou technikou, s telekomunikačnými zariadeniami; činnosti reklamnej agentúry, rozširovanie, vydávanie a aktualizovanie reklamných materiálov, prenájom reklamných priestorov a plôch, prenájom reklamných materiálov, zásielkové reklamné služby, uverejňovanie reklamných textov, prenájom kancelárskych strojov a zariadení, aranžovanie výkladov, analýzy nákladov, inzertné činnosti, obchodný alebo podnikateľský prieskum, poradenstvo v obchodnej činnosti, prenájom kancelárskych strojov a zariadení, obchodný manažment a podnikové poradenstvo, organizovanie výstav na obchodné a reklamné účely, odborné obchodné poradenstvo, prieskum trhu, prieskum verejnej mienky, sekretárske služby, účtovníctvo, vedenie účtovných kníh, marketingové štúdie.

37 - Montáž, inštalácia, údržba a opravy technického vybavenia alebo technických zariadení slúžiacich na ochranu majetku, objektov a osôb; montáž, inštalácia, údržba a opravy zabezpečovacích systémov slúžiacich na ochranu majetku, objektov, osôb vrátane zabezpečovacích systémov a zariadení umožňujúcich sledovanie pohybu a prejavu osoby v objekte a jeho okolí; montáž, inštalácia, údržba a opravy trezorov, bezpečnostných zámok, bezpečnostných schránok, poplašných systémov proti vlámaniu, elektrických strojov a prístrojov, elektrických zariadení do 100 V, na bleskozvodov, telekomunikačných zariadení mimo jednotnej telekomunikačnej siete montáž, údržba a opravy telekomunikačných a rádiokomunikačných

zariadení pre oblasť ochrany majetku, objektov, osôb a pre bezpečnostné služby.

42 - Počítačové programovanie, počítačové systémové analýzy, prenájom výpočtovej techniky, vytváranie, umiestňovanie a udržiavanie počítačových webových stránok; aktualizovanie, inštalácia, servis, tvorba, návrhy a spúšťanie počítačových programov a systémov, prenájom prístupového času k počítačovým databázam, poradenské služby v oblasti počítačového hardvéru a softvéru, prenájom počítačového softvéru, obnovovanie počítačových databáz, zhotovovanie kópií počítačových programov, prieskumy v oblasti využitia počítačov; vývoj zabezpečovacích systémov slúžiacich na ochranu majetku a osoby vrátane zabezpečovacích systémov a zariadení umožňujúcich sledovanie pohybu a prejavu osoby v objekte a v jeho okolí, sprevádzanie osôb (eskortov, poradenstvo v oblasti bezpečnosti, otváranie bezpečnostných zámok, nočná stráž, nočné stráženie); projektovanie a vyhotovovanie plánov ochrany objektov.

45 - Poradenstvo v oblasti bezpečnosti a bezpečnostných služieb, osobní strážcovia, nočná stráž, nočné stráženie, civilná obrana, detektívne kancelárie, pátranie po nezvestných a stratených osobách, otváranie bezpečnostných zámok, sledovanie alarmov proti krádeži; prevádzkovanie zabezpečovacích systémov, poplachových systémov, ústrední zabezpečovacej signalizácie a iných poplašných systémov a zariadení slúžiacich na ochranu a stráženie majetku, objektov a osôb.

(540)



(550) obrazová

(732) Slovak alarms s.r.o., Teplická 34, Poprad, SK;

(740) Gruber Dalibor, Ing., Košice, SK;

(111) 211350

(151) 9.9.2005

(156) 18.8.2024

(180) 18.8.2034

(210) 2561-2004

(220) 18.8.2004

(442) 2.6.2005

(450) 1.12.2005

(511) 35, 39 NCL (8)

(511) 35 - Sprostredkovanie obchodnej činnosti s tovarom.
39 - Nákladná doprava, sprostredkovanie nákladnej dopravy, pozemná preprava listín a zásielok, skladovanie a doručovanie tovaru, kuriérske služby, nakladanie, sprostredkovanie a zasielanie nákladov, nákladná doprava (kamiónová), osobná doprava, informácie o doprave, autobusová doprava, rezervácia dopravy, automobilová preprava.

(540) VIETOR

(550) slovná

(732) VIETOR, s.r.o., Fraňa Kráľa 288, Liptovský Ján, SK;
 (740) Gruber Dalibor, Ing., Košice, SK;

(111) 211598

(151) 10.10.2005
 (156) 22.9.2024
 (180) 22.9.2034
 (210) 5069-2004
 (220) 22.9.2004
 (442) 1.7.2005
 (450) 5.1.2006

(511) 16, 35, 39, 41 NCL (8)

(511) 16 - Tlačoviny, časopisy, periodiká, publikácie, katalógy, kalendáre.
 35 - Reklama, vydávanie a aktualizovanie reklamných materiálov, reklamné agentúry, reklamné služby.
 39 - Distribúcia periodickej a neperiodickej tlače a kníh.
 41 - Vydávanie periodickej a neperiodickej tlače a kníh.

(540)

(550) obrazová
 (591) červená, biela
 (732) News and Media Holding a.s., Einsteinova 25, Bratislava-Petržalka, SK;

(111) 211897

(151) 9.11.2005
 (156) 27.8.2024
 (180) 27.8.2034
 (210) 2704-2004
 (220) 27.8.2004
 (442) 4.8.2005
 (450) 2.2.2006

(511) 19, 37, 42 NCL (8)

(511) 19 - Podpery nekovové, prenosné konštrukcie nekovové, preklady nekovové, drevo stavebné, odvetrávacie prvky, drevené rošty, drevené obklady, stavebné materiály nekovové, drevo polospracované, napr. trámy, dosky, laty, panely, dyhy z dreva, stavebné drevo, drevené obloženie, parapetné dosky, žalúzie a markízy nekovové, portály, vertikálne látkové žalúzie, rolety a plisé, predokenné markízy a žalúzie nekovové všetkých druhov a typov.
 37 - Sprostredkovanie vo výstavbe, poradenská činnosť v stavebníctve.
 42 - Inžinierska činnosť v stavebníctve, projektová činnosť v stavebníctve, vzdelávacia činnosť v stavebníctve.

(540) DEKWOOD

(550) slovná
 (732) DEK a.s., Tiskařská 10/257, Praha 10, CZ;
 (740) Kubínyi Peter, Trenčín, SK;

(111) 211898

(151) 9.11.2005
 (156) 27.8.2024
 (180) 27.8.2034
 (210) 2705-2004
 (220) 27.8.2004
 (442) 4.8.2005
 (450) 2.2.2006

(511) 19, 37 NCL (8)

(511) 19 - Stavebné izolačné materiály, asfaltové pásy a lepenky.
 37 - Sprostredkovanie vo výstavbe, poradenská činnosť v stavebníctve.

(540) IZODEK

(550) slovná
 (732) DEK a.s., Tiskařská 10/257, Praha 10, CZ;
 (740) Kubínyi Peter, Trenčín, SK;

(111) 211899

(151) 9.11.2005
 (156) 27.8.2024
 (180) 27.8.2034
 (210) 2706-2004
 (220) 27.8.2004
 (442) 4.8.2005
 (450) 2.2.2006

(511) 6, 37, 40, 41, 42 NCL (8)

(511) 6 - Výrobky z kovu, najmä profilované plechy, stavebné materiály kovové, najmä strešné krytiny kovové, obklady stien kovové, fasádne kazety, fasádne lamely, ostatné doplnky pre strešné krytiny kovové, perforované plechy.
 37 - Sprostredkovanie vo výstavbe, poradenská činnosť v stavebníctve.
 40 - Tvarovanie plechov vrátane profilovania plechov, lisovania plechov, delenia plechov, farbenia plechov a sprostredkovanie týchto služieb.
 41 - Vzdelávacia činnosť v stavebníctve.
 42 - Inžinierska činnosť v stavebníctve, projektová činnosť v stavebníctve.

(540)

MAXIDEK

(550) obrazová
 (732) DEK a.s., Tiskařská 10/257, Praha 10, CZ;
 (740) Kubínyi Peter, Trenčín, SK;

(111) 211900

(151) 9.11.2005
 (156) 27.8.2024
 (180) 27.8.2034

- (210) 2708-2004
 (220) 27.8.2004
 (442) 4.8.2005
 (450) 2.2.2006
(511) 1, 17, 19 NCL (8)
 (511) 1 - Chemické výrobky určené pre priemysel, umelé živice v surovom stave, plastické hmoty v surovom stave, lepidlá pre priemysel.
 17 - Tesniace hmoty na stavebné účely, tepelné izolačné prvky, prvky na vyplňanie škár, hrázdenia a dutín s výnimkou kovových.
 19 - Hotová malta vyrobená s použitím vápna a/alebo cementu, a/alebo piesku, a/alebo organických spojív s alebo bez farebných pigmentov, stavebné vápno, mazanina, základné náterové prostriedky na stavebné účely (okrem farieb), vnútorné a vonkajšie omietky, stierkové hmoty, stavebné prvky na steny a medzisteny.

(540)**DEKkleber**

- (550) obrazová
 (732) DEK a.s., Tiskařská 10/257, Praha 10, CZ;
 (740) Kubínyi Peter, Trenčín, SK;

- (111) 211901**
 (151) 9.11.2005
 (156) 27.8.2024
 (180) 27.8.2034
 (210) 2709-2004
 (220) 27.8.2004
 (442) 4.8.2005
 (450) 2.2.2006
(511) 1, 17, 19 NCL (8)
 (511) 1 - Chemické výrobky určené pre priemysel, umelé živice v surovom stave, plastické hmoty v surovom stave, lepidlá pre priemysel.
 17 - Tesniace hmoty na stavebné účely, tepelné izolačné prvky, prvky na vyplňanie škár, hrázdenia a dutín s výnimkou kovových.
 19 - Hotová malta vyrobená s použitím vápna a/alebo cementu, a/alebo piesku, a/alebo organických spojív s alebo bez farebných pigmentov, stavebné vápno, mazanina, základné náterové prostriedky na stavebné účely (okrem farieb), vnútorné a vonkajšie omietky, stierkové hmoty, stavebné prvky na steny a medzisteny.

(540)**DEKmineral**

- (550) obrazová
 (732) DEK a.s., Tiskařská 10/257, Praha 10, CZ;
 (740) Kubínyi Peter, Trenčín, SK;

- (111) 211902**
 (151) 9.11.2005
 (156) 27.8.2024
 (180) 27.8.2034
 (210) 2710-2004
 (220) 27.8.2004
 (442) 4.8.2005
 (450) 2.2.2006
(511) 1, 2, 17, 19 NCL (8)
 (511) 1 - Chemické výrobky určené pre priemysel, umelé živice v surovom stave, plastické hmoty v surovom stave, lepidlá pre priemysel.
 2 - Farby, nátery, laky, ochranné výrobky.
 17 - Tesniace hmoty na stavebné účely, tepelné izolačné prvky, prvky na vyplňanie škár, hrázdenia a dutín s výnimkou kovových.
 19 - Hotová malta vyrobená s použitím vápna a/alebo cementu, a/alebo piesku, a/alebo organických spojív s alebo bez farebných pigmentov, stavebné vápno, mazanina, základné náterové prostriedky na stavebné účely (okrem farieb), vnútorné a vonkajšie omietky, stierkové hmoty, stavebné prvky na steny a medzisteny.

(540)**DEKpenetral**

- (550) obrazová
 (732) DEK a.s., Tiskařská 10/257, Praha 10, CZ;
 (740) Kubínyi Peter, Trenčín, SK;

- (111) 211903**
 (151) 9.11.2005
 (156) 27.8.2024
 (180) 27.8.2034
 (210) 2712-2004
 (220) 27.8.2004
 (442) 4.8.2005
 (450) 2.2.2006
(511) 6, 17, 19 NCL (8)
 (511) 6 - Kovové stavebné materiály, zámočnícke a klampiarske výrobky.
 17 - Materiály na tesnenie a izoláciu.
 19 - Nekovové stavebné materiály, stavebné sklo, stavebné drevo.

(540)

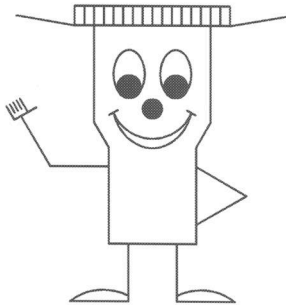
GULLYDEK

- (550) obrazová
 (732) DEK a.s., Tiskařská 10/257, Praha 10, CZ;
 (740) Kubínyi Peter, Trenčín, SK;

(111) 211904

- (151) 9.11.2005
 (156) 27.8.2024
 (180) 27.8.2034
 (210) 2713-2004
 (220) 27.8.2004
 (442) 4.8.2005
 (450) 2.2.2006

(511) 6, 16, 17, 19, 25, 37, 41, 42 NCL (8)

(511) 6 - Kovové stavebné materiály, strešné konštrukcie kovové, strešná krytina kovová, najmä oceľové dosky a škridly, obklady stavebné kovové, plechy, držadlá kovové, kovové podpery, komíny kovové, kovové stojany a stĺpy, kovové stavebné prefabrikáty, výstuže stavebné kovové, kovové potrubia pre ventilačné a klimatizačné zariadenia, kovové konštrukcie pevné a prenosné, kovové markízy, rímsy kovové, strešné okná kovové, žľaby odkvapové kovové.

16 - Papier, výrobky z papiera, periodické a neperiodické publikácie, časopisy, brožúry, fotografie, informačné produkty na papierových nosičoch, letáky, plagáty, dáta a databázy na papierových nosičoch, tlačené manuály, reklamné, propagačné a úžitkové výrobky z papiera, napr. pohľadnice, listové papiere, obálky, priania, kalendáre, samolepky, obtlačky, pexesá, vystrihovačky, hracie karty, kartičky, baliaci papier, tašky, zošity, skicáre.

17 - Hydroizolačné hmoty a materiály, izolačné hmoty, farby, laky, oleje, nátery, omietky, papier, tkaniny, obklady, plsti, pásy, vata na utesnenie všetko na účely izolácie, prostriedky a materiály na izoláciu tepelnú, protihlukovú, hydroizolácia, kovové izolačné fólie, látky na izoláciu proti vlhkosti stavieb, materiály na izoláciu káblov, minerálna vlna ako izolačný materiál, izolačný papier, sklená vata ako izolačný materiál, izolačné materiály zabraňujúce sáľaniu, tkaniny zo sklenených vlákien na izoláciu, chemické zmesi na

izolačné účely, polotovary z plastických hmôt, kaučuk, gutaperča, guma a výrobky z týchto materiálov, plastické hmoty a polotovary z plastických hmôt, polyuretán, polypropylén, polyester, polyamid a pod., najmä v tvare fólie, dosiek a tyčí, nite a vlákna z plastu okrem vlákien na textilné účely, polystyrén, polystyrén penový, polystyrénové dosky na izolačné účely, penové materiály na báze gumy a plastických hmôt, materiály na tesnenie, upchávanie a izoláciu, bridlica azbestová, celulóza ako polotovar.

19 - Krytiny strešné, škridly strešné, bridlice a bridlicové tabuľky ako strešná krytina, šindle, krokvy strešné, lemovanie striech nekovové, komíny nekovové, poklopy na komíny nekovové, obklady vinylové, obklady stien, ohňovzdorné cementové ochranné vrstvy, podpery nekovové, prenosné konštrukcie nekovové, lepenka dechtová a decht pre stavby, okenice nekovové, rámy na okná, omietky, plst' na stavebné účely, potrubia nekovové pre ventilačné a klimatizačné zariadenia, rímsy nekovové, žľaby odkvapové nekovové, preklady nekovové, dosky vláknité, drevo stavebné, odvetrávacie prvky, drevené rošty, drevené obklady, stavebné materiály nekovové, drevo polospracované, napr. trámy, dosky, laty, panely, dyhy z dreva, stavebné drevo, drevené obloženie, dyhy z dreva, parapetné dosky, žalúzie a markízy nekovové, portály, stavebné sklo, cementové výrobky, dosky z cementu, panely stavebné nekovové, sadra, malta, suché maltové zmesi, cement, tehly, tvárnice, stropy, sadrokartónové dosky, betón, stavebné prvky z betónu, asfalt, výrobky z asfaltu pre stavebníctvo, hydroizolačné asfaltové pásy, decht pre stavebníctvo, dechtová lepenka, náterové hmoty pre stavebníctvo, ohňovzdorné ochranné vrstvy, omietky.

25 - Pracovné, športové neformálne odevy, najmä čapice, opasky, viazanky, šály, klobočnícky tovar, polokošeľe, šortky, tenké tepláky, tričká, manžety (textilné náramky), saká, vesty, rukavice, palčiaky, oblečenie do dažďa, kombinézy, ponožky, obuv.

37 - Sprostredkovanie vo výstavbe, poradenská činnosť v stavebníctve.

41 - Vzdelávacia činnosť v stavebníctve.

42 - Inžinierska činnosť v stavebníctve, projektová činnosť v stavebníctve.

(540) DEK

- (550) slovná
 (732) DEK a.s., Tiskařská 10/257, Praha 10, CZ;
 (740) Kubínyi Peter, Trenčín, SK;

(111) 211916

- (151) 9.11.2005
 (156) 1.9.2024
 (180) 1.9.2034
 (210) 2737-2004
 (220) 1.9.2004
 (442) 4.8.2005
 (450) 2.2.2006

(511) 17 NCL (8)

(511) 17 - Paropriepustné poistné podstrešné fólie, parotesné zábrany, hydroizolačné fólie.

(540) DEKFOL

- (550) slovná
 (732) DEK a.s., Tiskařská 10/257, Praha 10, CZ;
 (740) Kubínyi Peter, Trenčín, SK;

(111) 211917

- (151) 9.11.2005
 (156) 1.9.2024
 (180) 1.9.2034
 (210) 2738-2004
 (220) 1.9.2004
 (442) 4.8.2005
 (450) 2.2.2006

(511) 17 NCL (8)

- (511) 17 - Strešné hydroizolácie, kontaktné membrány, spevnené fólie na krytie lešení, fólie na záhradkárské účely, izolačné materiály (teplo, zvuk, nášlap), hydroizolačné fólie z PELH, perlínkové tkaniny na stavebné účely (pod omietky).

(540)

- (550) obrazová
 (732) DEK a.s., Tiskařská 10/257, Praha 10, CZ;
 (740) Kubínyi Peter, Trenčín, SK;

(111) 212041

- (151) 10.11.2005
 (156) 27.8.2024
 (180) 27.8.2034
 (210) 2707-2004
 (220) 27.8.2004
 (442) 4.8.2005
 (450) 2.2.2006

(511) 1, 2, 17, 19 NCL (8)

- (511) 1 - Chemické výrobky určené pre priemysel, umelé živice v surovom stave, plastické hmoty v surovom stave, lepidlá pre priemysel.
 2 - Farby, nátery patriace do tejto triedy, laky patriace do tejto triedy, ochranné výrobky patriace do tejto triedy.
 17 - Tesniace hmoty na stavebné účely, tepelné izolačné prvky, prvky na vypĺňanie škár, hrazdenia a dutín s výnimkou kovových.
 19 - Hotová malta vyrobená s použitím vápna a/alebo cementu, a/alebo piesku, a/alebo organických spojív s alebo bez farebných pigmentov, stavebné vápno, mazanina, základné náterové prostriedky na stavebné účely (okrem farieb), vnútorné a vonkajšie omietky, stierkové hmoty, stavebné prvky na steny a medzisteny.

(540)

DEKcolor

- (550) obrazová
 (732) DEK a.s., Tiskařská 10/257, Praha 10, CZ;
 (740) Kubínyi Peter, Trenčín, SK;

(111) 212042

- (151) 10.11.2005
 (156) 27.8.2024
 (180) 27.8.2034
 (210) 2711-2004
 (220) 27.8.2004
 (442) 4.8.2005
 (450) 2.2.2006

(511) 1, 2, 17, 19, 37, 42 NCL (8)

- (511) 1 - Chemické výrobky určené pre priemysel, umelé živice v surovom stave, plastické hmoty v surovom stave, lepidlá pre priemysel.
 2 - Farby, nátery patriace do tejto triedy, laky patriace do tejto triedy, ochranné výrobky patriace do tejto triedy.
 17 - Tesniace hmoty na stavebné účely, tepelné izolačné prvky, prvky na vypĺňanie škár, hrazdenia a dutín s výnimkou kovových.
 19 - Hotová malta vyrobená s použitím vápna a/alebo cementu, a/alebo piesku, a/alebo organických spojív s alebo bez farebných pigmentov, stavebné vápno, mazanina, základné náterové prostriedky na stavebné účely (okrem farieb), vnútorné a vonkajšie omietky, stierkové hmoty, stavebné prvky na steny a medzisteny.
 37 - Sprostredkovanie vo výstavbe, poradenská činnosť v stavebníctve.
 42 - Inžinierska činnosť v stavebníctve, projektová činnosť v stavebníctve.

(540)

DEK THERM

- (550) obrazová
 (732) DEK a.s., Tiskařská 10/257, Praha 10, CZ;
 (740) Kubínyi Peter, Trenčín, SK;

(111) 212196

- (151) 14.11.2005
 (156) 22.11.2024
 (180) 22.11.2034
 (210) 3303-2004
 (220) 22.11.2004
 (442) 4.8.2005
 (450) 2.2.2006

(511) 33, 35 NCL (8)

- (511) 33 - Víno
35 - Sprostredkovanie obchodu s tovarom, reklamná činnosť, maloobchodná činnosť s alkoholickými nápojmi a nealkoholickými nápojmi.

(540)

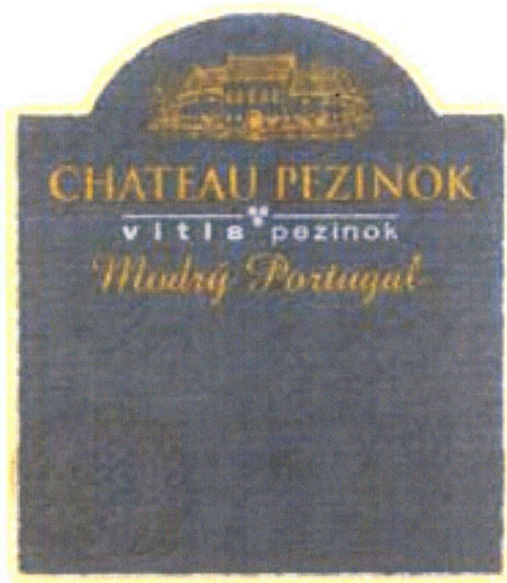

- (550) obrazová
(591) zlatožltá, žltá, biela, tmavosivá
(732) HUBERT J.E., s.r.o., Vinárska 137, Sereď, SK;
(740) Benčík Ivan, JUDr., Budmerice, SK;

(111) 214232

- (151) 7.6.2006
(156) 2.4.2024
(180) 2.4.2034
(210) 1058-2004
(220) 2.4.2004
(442) 2.3.2006
(450) 7.9.2006

(511) 18, 25, 28 NCL (8)

- (511) 18 - Športové tašky, viacúčelové športové tašky, priestranné tašky, tašky na kolieskach, cestovné kufre, kufriky, tašky, batohy.
25 - Čiapky, šilty na pokrývky hlavy, čelenky, športová obuv.
28 - Športové potreby, najmä športové rakety, pásy tlmiace nárazy na športové rakety, rukoväti na rakety, omotávky na rukoväti rakiet, tlmič vibrácií na športové rakety, ňaťahovače výpletu rakiet, ochranné puzdrá na rakety, výplet rakiet, športové lopty a loptičky, športové rukavice, pásy a popruhy na rakety, povlak na struny rakiet zvyšujúci trenie, prostriedok tlmiaci posun strún rakety, ktorý je prepletený medzi strunami, rakety na stolný tenis, sieťky a stoly, prístroje na vystreľovanie loptičiek, golfové palice, rukoväti na golfové palice a ochranné puzdrá na golfové palice.

(540) PRINCE

- (550) slovná

- (732) PRINCE SPORTS, INC. spol. zriadená podľa zákonov št. Delaware, One Advantage Court, Bordentown, NJ 08505, US;

- (740) HÖRMANN & PARTNERS s.r.o., Bratislava, SK;

(111) 220632

- (151) 13.2.2008
(156) 11.3.2024
(180) 11.3.2034
(210) 771-2004
(220) 11.3.2004
(442) 4.3.2005
(450) 7.4.2008

(511) 16, 19, 35, 39 NCL (8)

- (511) 16 - Firemné listiny, papiernický tovar, papierové propagačné materiály, informačné brožúry, fotografie, katalógy, kalendáre, mapy, knihy, noviny, časopisy, tlačivá a kancelárske potreby uvedené v tejto triede, kancelárska technika uvedená v tejto triede, náhradné diely a príslušenstvo kancelárskej techniky uvedené v tejto triede.

19 - Stavebné drevo, nekovové dosky, nekovové latky, drevené dlážky, nekovové dyhy, opracované stolárske drevo, pílené drevo, dyhové drevo, drevené obloženie, okenné rámy s výnimkou kovových, nekovové okenice, okenné sklo s výnimkou okenného skla pre okná automobilov, okná s výnimkou kovových, nekovové palisády, nekovové parkety, nekovové ploty, nekovové poklopy, nekovové preklady, nekovové priečky, nekovové rámové konštrukcie, nekovové rímasy, nekovové schodiská, nekovové schodnice, nekovové trámy, tvárne drevo, nekovové verandy, zárubne s výnimkou kovových, nekovové dvere, nekovové dverové prahy, nekovové dverové rámy, nekovové žľaby.

35 - Maloobchodné služby v oblasti strojárenského, stavebného a drevospracujúceho priemyslu, hutníckych materiálov, strojárskych výrobkov, strojov, strojních zariadení, drevárskych výrobkov, nábytku, bytových doplnkov, stavebných materiálov, elektrotechniky, spotrebnej elektroniky, skla, porcelánu, keramiky, železiarskych výrobkov, remeselníckych potrieb, armatúr a výrobkov z plastov, elektroinštaláčného materiálu, výpočtovej a kancelárskej techniky, zdravotníckych materiálov, kožiarskeho tovaru, papiera a papierníckych výrobkov, kancelárskych potrieb, kníh, polygrafických výrobkov, odevov, textilu, potravín, kozmetických výrobkov, čistiacich prostriedkov, farieb, lakov, hračiek, alkoholických a nealkoholických nápojov, tabakových výrobkov, potrieb pre fajčiarov, ovocia, zeleniny, poľnohospodárskych produktov, kvetov, ropy a ropných produktov, palív, olejov, obuvi, pohonných hmôt, kamenárskych výrobkov, obrábacích strojov, stavebných strojov, poľnohospodárskych strojov a náradia, dopravných prostriedkov, automobilov, s príslušenstvom automobilov včítane súčiastok, s autosplyňovačmi, s mazacími olejmi, s aglomerovanými výrobkami, s oknami, so zdrojmi svetla, sviečkami s knôtmi, s drobným železiarskym tovarom, s kovovými potrubiami

a rúrami, s bezpečnostnými schránkami, s kovovými rudami, s motormi a hnacími strojmi, so súkolesiami a prevodmi a ich časťami, s poľnohospodárskou technikou a náradím, s liahňami, s ručnými nástrojmi a ručným náradím, s prístrojmi na nahrávanie, so softvérovými hrami, so zariadeniami na osvetľovanie, vykurovanie, s gumou a výrobkami z gumy, s tapetami, so sklom a s výrobkami zo skla a porcelánu, s textíliami a textilnými výrobkami, s potravinami rastlinného aj živočíšneho pôvodu, so zeleninou a inými záhradnými produktmi, určenými na spotrebu alebo konzervovanie, s plodinami neupravenými nijakým spôsobom na priamu spotrebu, so živými zvieratami a s potravou pre ne, s prípravkami na čistenie, s toaletnými prípravkami, s elektrickými prístrojmi a zariadeniami pre domácnosť, so zariadeniami na varenie, chladenie a sušenie, so zabezpečovacími zariadeniami proti odcudzeniu; činnosti reklamnej agentúry, rozširovanie, vydávanie a aktualizovanie reklamných materiálov, prenájom reklamných priestorov a plôch, prenájom reklamných materiálov, zásielkové reklamné služby, uverejňovanie reklamných textov, aranžovanie výkladov, analýzy nákladov, inzertné činnosti, obchodný alebo podnikateľský prieskum, poradenstvo v obchodnej činnosti, prenájom kancelárskych strojov a zariadení, obchodný manažment a podnikové poradenstvo, organizovanie výstav na obchodné a reklamné účely, odborné obchodné poradenstvo, prieskum trhu, prieskum verejnej mienky, sekretárske služby, účtovníctvo, vedenie účtovných kníh, marketingové štúdie.

39 - Automobilová a kamiónová preprava, osobná doprava, kuriérske služby, sprostredkovanie prepravy, balenie tovaru, doručovanie tovaru, skladovanie, sťahovanie nábytku, preprava nábytku, prenájom garáží, prenájom skladísk.

(540)

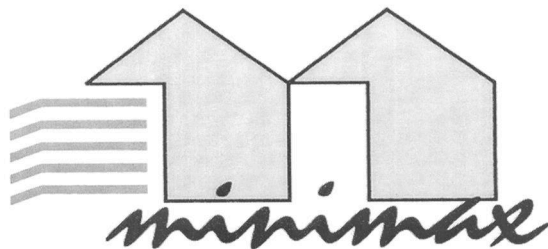

- (550) obrazová
 (732) MINIMAX s.r.o., Zeleninárska 24, Michalovce, SK;
 (740) Gruber Dalibor, Ing., Košice, SK;

- (111) 221309
 (151) 15.4.2008
 (156) 11.3.2024
 (180) 11.3.2034
 (210) 786-2004
 (220) 11.3.2004
 (442) 1.4.2005

- (450) 6.6.2008
 (511) 30 NCL (8)
 (511) 30 - Čokoláda, sušienky, koláčiky, krekerky, oplátky, cukrovinky, čipsy (obilné výrobky), chlieb, pečivo, koláče, keksy, puding, šerbet (zmrzlina), zmrzlina, cukríky, karamelky (cukríky), žuvačky nie na lekárske použitie, nápoje na báze čokolády, nápoje na báze kávy, nápoje na báze kakaa.

(540)

RION Choco-boy

- (550) obrazová
 (732) ORION CORPORATION, 30-10, Munbae-Dong, Yongsan-Ku, Seoul, KR;
 (740) ROTT & RÚŽIČKA, Patentová, známková a právna kancelária, verejná obchodná spoločnosť, Bratislava, SK;

- (111) 222814
 (151) 13.10.2008
 (156) 15.6.2024
 (180) 15.6.2034
 (210) 1985-2004
 (220) 15.6.2004
 (442) 7.7.2008
 (450) 5.12.2008
 (511) 35, 36, 41, 42, 44, 45 NCL (8)
 (511) 35 - Reklama; vydávanie a aktualizovanie reklamných a propagačných materiálov; rozširovanie reklamných a propagačných materiálov; rozširovanie reklamných oznamov; uverejňovanie reklamných textov.
 36 - Zbieranie peňazí na dobročinné účely; organizovanie zbierok.
 41 - Vydávanie publikácií a časopisov v tlačenej a elektronickej forme; požičiavanie publikácií a časopisov v tlačenej a elektronickej forme; organizovanie prednášok, najmä v oblasti humanitnej osvety, výchovy a vzdelávania; výchovná činnosť, vzdelávanie; filmová tvorba, tvorba videofilmov; zverejňovanie textov, vydávanie textov s výnimkou reklamných a náborových; fotografovanie; obstarávanie zvukových a obrazových záznamov, nahrávanie videopások; poskytovanie elektronických publikácií; požičiavanie videokaziet.
 42 - Hosťovanie v počítačových stránkach (webových).
 44 - Lekárske služby, zdravotnícka starostlivosť a ošetrovateľské služby poskytované najmä v oblasti humanitárnej a rozvojovej pomoci.
 45 - Sociálne služby poskytované tretími osobami na uspokojovanie potrieb jednotlivcov najmä v oblasti humanitárnej a rozvojovej pomoci.

(540) Adopcia na diaľku

- (550) slovná
 (732) Slovenská katolícka charita, Kapitulská 18, Bratislava, SK;

- (111) 236590**
 (151) 20.1.2014
 (156) 26.7.2023
 (180) 26.7.2033
 (210) 1326-2013
 (220) 26.7.2013
 (442) 2.10.2013
 (450) 4.3.2014
(511) 7, 12, 37 NCL (10)
 (511) 7 - Výtahy; zariadenie na ovládanie výťahov; nákladné výťahy.
 12 - Sedačkové výťahy.
 37 - Inštalácia, montáž a opravy výťahov.

(540)

- (550) obrazová
 (591) červená
 (732) Koňušíková Janka, Ing., Hlavná 448, Žilina, SK;

- (111) 237658**
 (151) 8.7.2014
 (156) 19.12.2023
 (180) 19.12.2033
 (210) 2395-2013
 (220) 19.12.2013
 (442) 2.4.2014
 (450) 4.9.2014
(511) 9, 25, 35 NCL (10)
 (511) 9 - Prilby na lyžovanie.
 25 - Rukavice (časť oblečenia), šiltovky, šály, čiapky, šatky, lyžiarske kukly.
 35 - Maloobchodná činnosť so slnečnými okuliarmi, s okuliarovými rámami, s lyžiarskymi okuliarmi, s okuliarovými šošovkami, s kontaktnými šošovkami, s roztokmi na šošovky, s puzdrami na okuliare, s doplnkami k okuliarom.

(540)

- (550) obrazová
 (591) fialová
 (732) MANIA International s.r.o., Pri Podlužianke 3, Levice, SK;

- (111) 237718**
 (151) 8.7.2014
 (156) 20.1.2024
 (180) 20.1.2034
 (210) 82-2014
 (220) 20.1.2014

- (442) 2.4.2014
 (450) 4.9.2014
(511) 3, 5, 16, 18, 19, 20, 21, 25, 29, 30, 31, 32, 33 NCL (10)
 (511) 3 - Éterické esencie; esenciálne oleje; výťažky z kvetov (parfuméria); mäťové výťažky (esenciálne oleje); medicínálne mydlá; šampóny.
 5 - Vitamínové prípravky; liečivé čaje; liečivé rastliny; bylinkové čaje na lekárske použitie; liečivé nápoje; včelia materská kašička (výživový doplnok); propolis na farmaceutické použitie; propolisové výživové doplnky; peľové výživové doplnky.
 16 - Reklamné tabule z papiera, kartónu alebo lepenky; obrazy; tlače (rytiny); obrazy (maľby) zarámované alebo nezarámované; podložky pod pivové poháre; pečate; pečatidlá; mapy; kartón, lepenka; katalógy; obaly (papiernický tovar); baliaci papier; pečiatky; geografické mapy; pohľadnice; tlačoviny; tlačené publikácie; perá (kancelárske potreby); časopisy (periodiká); grafické znaky; samolepky (papiernický tovar).
 18 - Horolezecké palice; dáždnyky; slnečníky; horolezecké plecniaky; turistické plecniaky; športové tašky; tašky.
 19 - Reklamné stĺpy (nekovové); stavebné drevo; pamätne tabule (nekovové); drevo na výrobu sudov, sudovina; umelé klziská (nekovové stavby); tuf; nekovové značky (nie svetelné, nie mechanické); vitrážové okná; umelecké diela z kameňa, betónu a mramoru; krištál.
 20 - Včelie úle; zobrazovacie tabule; plastové ozdoby na potraviny; drevené sudy na odkalovanie vína; drevené alebo plastové pútače; umelecké diela z dreva, vosku, sadry alebo plastov; nekovové súdky; obruče na sudy (nie kovové); nekovové korunkové uzávery na fľašky; nekovové fľaškové uzávery; identifikačné náramky (nie kovové); rámy na obrazy; drevené obaly na fľaše; vývesné štíty z dreva alebo plastov; nafukovací nábytok.
 21 - Sklené ampulky (nádoby); sklené banky (nádoby); poháre, šálky, hrnčeky na pitie; demižóny; fľaše; sklené nádoby; krištál (výrobky z krištáľového skla); čutory, cestovné fľaše; likérové súpravy; hrnčeky; flakóny; sklené poháre; cestovné, turistické fľaše.
 25 - Čiapky; odevy, oblečenie; klobúky; pokrývky hlavy.
 29 - Ďumbierový džem (zázvorový).
 30 - Bylinkové čaje (nie na lekárske použitie); zmrzliny; pastilky (cukrovinky); pizza; šafran (korenie); príchute do nápojov okrem olejových esencií; propolis; včelia kašička (požívatin); ľadový čaj; čajové nápoje; konzervované záhradné bylinky (chuťové prísady).
 31 - Vinič (rastlina); borovicové šišky.
 32 - Nealkoholické ovocné výťažky; nealkoholické ovocné nápoje; sirupy na výrobu nápojov; vody (nápoje); prípravky na výrobu sýtenej vody; minerálne vody (nápoje); sirupy na výrobu limonád; prípravky na výrobu likérov; nealkoholické nápoje; sýtené vody; medové nealkoholické nápoje.
 33 - Horké likéry; destilované nápoje; digestíva (liehoviny a likéry); likéry; medovina; liehoviny; brandy,

vínovica; vopred pripravené miešané alkoholické nápoje (nie s pivom).

(540)



Tatranská Špránovica

(550) obrazová

(732) Zámečník Miroslav, Štôla č. 137, Štôla, SK;

(111) 237719

(151) 8.7.2014

(156) 20.1.2024

(180) 20.1.2034

(210) 83-2014

(220) 20.1.2014

(442) 2.4.2014

(450) 4.9.2014

(511) 43, 44 NCL (10)

(511) 43 - Kaviarne; hotelierske služby; bufety (rýchle občerstvenie); bary (služby); prenájom automatov na pitnú vodu.

44 - Rastlinné škôlky; krajnotvorba; zalesňovanie v rámci kompenzácie uhlíkových emisií; alternatívna medicína.

(540)



(550) obrazová

(732) Zámečník Miroslav, Štôla č. 137, Štôla, SK;

(111) 237720

(151) 8.7.2014

(156) 20.1.2024

(180) 20.1.2034

(210) 84-2014

(220) 20.1.2014

(442) 2.4.2014

(450) 4.9.2014

(511) 3, 5, 16, 18, 19, 20, 21, 25, 29, 30, 31, 32, NCL (10)

33

(511) 3 - Éterické esencie; esenciálne oleje; výťažky z kvetov (parfuméria); mäťové výťažky (esenciálne oleje); medicínálne mydlá; šampóny.

5 - Vitamínové prípravky; liečivé čaje; liečivé rastliny; bylinkové čaje na lekárske použitie; liečivé nápoje; včelia materská kašička (výživový doplnok); propolis na farmaceutické použitie; propolisové výživové doplnky; peľové výživové doplnky.

16 - Reklamné tabule z papiera, kartónu alebo lepenky; obrazy; tlače (rytiny); obrazy (maľby) zarámované alebo nezarámované; podložky pod pivové poháre; pečate; pečatidlá; mapy; kartón, lepenka; katalógy; obaly (papiernický tovar); baliaci papier; pečiatky; geografické mapy; pohľadnice; tlačoviny; tlačené publikácie; perá (kancelárske potreby); časopisy (periodiká); grafické znaky; samolepky (papiernický tovar).

18 - Horolezecké palice; dáždnyky; slnečníky; horolezecké plecniaky; turistické plecniaky; športové tašky; tašky.

19 - Reklamné stípy (nekovové); stavebné drevo; pamätne tabule (nekovové); drevo na výrobu sudov, sudovina; umelé klziská (nekovové stavby); tuf; nekovové značky (nie svetelné, nie mechanické); vitrážové okná; umelecké diela z kameňa, betónu a mramoru; krištál.

20 - Včelie úle; zobrazovacie tabule; plastové ozdoby na potraviny; drevené sudy na odkaľovanie vína; drevené alebo plastové pútače; umelecké diela z dreva, vosku, sadry alebo plastov; nekovové súdky; obruče na sudy (nie kovové); nekovové korunkové uzávery na fľašky; nekovové fľaškové uzávery; identifikačné náramky (nie kovové); rámy na obrazy; drevené obaly na fľaše; vývesné štíty z dreva alebo plastov; nafukovací nábytok.

21 - Sklené ampulky (nádoby); sklené banky (nádoby); poháre, šálky, hrnčeky na pitie; demižóny; fľaše; sklené nádoby; krištál (výrobky z krištáľového skla); čutory, cestovné fľaše; likérové súpravy; hrnčeky; flakóny; sklené poháre; cestovné, turistické fľaše.

25 - Čiapky; odevy, oblečenie; klobúky; pokrývky hlavy.

29 - Ďumbierový džem (zázvorový).

30 - Bylinkové čaje (nie na lekárske použitie); zmrzliny; pastilky (cukrovinky); pizza; príchute do nápojov okrem olejových esencií; propolis; včelia kašička (požívatin); ľadový čaj; čajové nápoje; konzervované záhradné bylinky (chuťové prísady).

31 - Vinič (rastlina); borovicové šišky.

32 - Nealkoholické ovocné výťažky; nealkoholické ovocné nápoje; sirupy na výrobu nápojov; vody (nápoje); prípravky na výrobu sýtenej vody; minerálne vody (nápoje); sirupy na výrobu limonád; prípravky na výrobu likérov; nealkoholické nápoje; sýtené vody; medové nealkoholické nápoje.

33 - Horké likéry; destilované nápoje; digestíva (liehoviny a likéry); likéry; medovina; liehoviny; brandy, vínovica; vopred pripravené miešané alkoholické nápoje (nie s pivom).

(540)

(550) obrazová
 (732) Zámečník Miroslav, Štôla č. 137, Štôla, SK;

(111) 237724

(151) 8.7.2014
 (156) 28.1.2024
 (180) 28.1.2034
 (210) 135-2014
 (220) 28.1.2014
 (442) 2.4.2014
 (450) 4.9.2014

(511) 29 NCL (10)

(511) 29 - Tukové nátierky na chlieb, slanina, bravčová masť, mäsové konzervy.

(540)

(550) obrazová
 (591) červená, ružová, čierna;
 (732) DELIKA s.r.o., Jilemnického 1, Prešov, SK;

(111) 237726

(151) 8.7.2014
 (156) 31.1.2024
 (180) 31.1.2034
 (210) 162-2014
 (220) 31.1.2014
 (442) 2.4.2014
 (450) 4.9.2014

(511) 20, 21, 27, 42 NCL (10)

(511) 20 - Plastové ozdoby na potraviny, príborníky, skrinky na lieky, bambus, lavička (nábytok), police na knihy, drevené kostry postelí, servírovacie stoly a pulty, písacie stoly, kancelársky nábytok, nábytok, priehradkové skrine, stoličky, sedadlá, chaise longue

(typ čalúneného kresla), vešiaky na odevy, kreslá; komody, zásuvkové kontajnery, bielizníky; pulty, stoly, podušky, matrace, servírovacie stolíky, divány, stolárske umelecké výrobky, postele; police, stojany; nekovové posteľové vybavenie, nekovové dverové vybavenie, slonovina (surovina alebo polotovar), kovový nábytok, ratan, novinové stojany, stojany na časopisy, skrinky s umývadlom (nábytok), stojany na knihy, prútené koše, stojany na vešanie kabátov, drevené časti nábytku, bytové zariadenie (dekoračné predmety), pracovné stoly, vankúše, stojany na dáždniky; paravány, zásteny (nábytok); stolové dosky, dvierka na nábytok, nábytkové police, plastové lišty na nábytok, písacie stoly, sofy, pohovky, rámy postelí; sochy z dreva, vosku, sadry alebo plastov; toaletné stolíky, police, zrkadlá, rozkladacie ležadlá, trojnožky (nábytok), vešiaky na kľúče, stojany na tanieru, prútený alebo košíkársky tovar, vitríny (nábytok); umelecké diela z dreva, vosku, sadry alebo plastov; nekovové debny; nekovové truhlice; podstavce, kostry, stojany na počítače; pojazdné servírovacie stolíky; busty z dreva, vosku, sadry alebo plastov; taburetky; figuríny z dreva, vosku, sadry alebo plastov; nekovové pošťové schránky okrem murovaných, vývesné štíty z dreva alebo plastov, vozíky (nábytok), skrinky na hračky, stolíky pod počítače, dekoratívne zvonkohry, stojany na uteráky (nábytok), papierové tienidlá, samostatne stojace deliace priečky (nábytok).

21 - Polievacie kanvy, sklenené nádoby (domáce potreby), zásobníky na papierové utierky, dózy na čaj, misy, záchodové kefy, kanvičky, podnosy (tácne), karafy, keramické výrobky pre domácnosť, sklenené nádoby, stolné stojany na nože, dekoračné práškové sklo, dávkovače mydla, smaltované sklo, lieviky, hrnčiarne výrobky, kvetináče, potreby pre domácnosť, mliečne sklo (opáľové sklo), porcelán, vazy, smetné nádoby; porcelánové, keramické, kameninové alebo sklenené sochy; ozdobné stolové misy, maľované sklenené výrobky; porcelánové, keramické, kameninové alebo sklenené umelecké predmety; svietniky; porcelánové, keramické, kameninové alebo sklenené busty; ozdobné črepníky (nie papierové), koše pre domácnosť, džbány, krčahy, figuríny (sošky) z porcelánu, keramiky, kameniny alebo skla, kvetináče.
 27 - Papierové tapety, dverové rohožky, trstinové rohože, koberce, tapisérie (nástenne dekorácie) okrem textilných, textilné tapety.

42 - Architektonické poradenstvo, výzdoba interiérov, navrhovanie vzhľadu výrobkov (priemyselné dizajnérstvo).

(540) PTMD collection

(550) slovná
 (732) JOER s. r. o., Töböréte 631, Kútniky, SK;
 (740) JUDr. Peter Kubik, advokát, s. r. o., Dunajská Streda, SK;

(111) 237963

(151) 10.9.2014
 (156) 25.3.2024
 (180) 25.3.2034
 (210) 532-2014
 (220) 25.3.2014

- (442) 3.6.2014
 (450) 4.11.2014
 (511) 16, 29, 30, 31, 32, 33, 35, 39, 41, 42 NCL (10)
 (511) 16 - Brožúry; časopisy; etikety s výnimkou textilných; fotografie; grafické zobrazenia; katalógy; lepenkové alebo papierové škatule; lepenkové alebo papierové obaly na fľaše; tlačené reklamné materiály; papierové alebo plastové vrecká a tašky na balenie.
 29 - Maslo; údeniny; kyslá kapusta; džemy; nakladané uhorky; smotana (mliečne výrobky); syry; ovocné rôsoly; mliečne výrobky; slanina; marmelády; vajcia; párky; bravčová masť; plátky sušeného ovocia; masové konzervy.
 30 - Cestoviny; bylinkové čaje (nie na lekárske použitie); koreniny; koláče; čokoláda; kurkuma (potravina); korenie; perníky; medovníky; múka; krúpy (potraviny); makaróny; chlieb; mlynárske výrobky; rezance; sušienky; pečivo (rožky); slad (potraviny); slané pečivo (krekery); smotana (kyslá smotana).
 31 - Čerstvé ovocie a zelenina; nespracované arašidy, mandle a orechy; sezam; čerstvý hlávkový šalát; čerstvé šampiňóny; čerstvé uhorky; čerstvé zemiaky.
 32 - Nealkoholické nápoje; ovocné džúsy; zeleninové džúsy (nápoje); ovocné nektáre; nealkoholický jablkový mušt; kvas (nealkoholický nápoj); medové nealkoholické nápoje; mixované ovocné alebo zeleninové nápoje; sýtené vody; stolové vody; minerálne vody.
 33 - Alkoholické nápoje s výnimkou piva; aperitívy; jablčné mušty (alkoholické) digestíva (liehoviny a likéry); víno; medovina.
 35 - Sprostredkovanie obchodu s tovarmi zatriedenými v triedach 16, 29, 30, 31, 32 a 33; reklamná činnosť; maloobchodné a veľkoobchodné služby s tovarmi zatriedenými v triedach 16, 29, 30, 31, 32 a 33; poradenstvo pri organizovaní obchodnej činnosti; odborné obchodné alebo podnikateľské poradenstvo; organizovanie obchodných alebo reklamných výstav alebo veľtrhov; on line reklama na počítačovej komunikačnej sieti; zásobovacie služby pre tretie osoby (nákup tovarov a služieb pre iné podniky); prezentácia výrobkov v komunikačných médiách pre maloobchod; obchodné informácie a rady spotrebiteľom; marketing.
 39 - Informácie o možnostiach dopravy; rezervácia dopravy; sprostredkovanie dopravy; zostavovanie cestovných a turistických programov podľa individuálnych požiadaviek klientov; balenie tovarov.
 41 - Organizácia a vedenie konferencií, kongresov a seminárov; organizovanie kultúrnych alebo vzdelávacích výstav; plánovanie a organizovanie večierkov; organizovanie a vedenie tvorivých dielní; organizovanie a vedenie kultúrnych programov; vydateľská činnosť, okrem reklamných textov; školenia; vzdelávanie; služby mimoškolského vzdelávania; odborné preškoľovanie; individuálne vyučovanie.
 42 - Dodávanie hotových jedál a nápojov na objednávku (katering); sprostredkovanie ubytovania v hoteloch a penziónoch; sprostredkovanie ubytovania a poskytnutia stravy; bufety rýchleho občerstvenia.

(540)



- (550) obrazová
 (591) žltá, tmavožltá, okrová, oranžová, svetlozelená, tmavozelená, fialová, hnedá, svetločervená, tmavočervená
 (732) Umami, s.r.o., Nešporova 2518/3, Poprad, SK;
 (740) Advokátska kancelária Patajová Pataj s.r.o., Banská Bystrica, SK;

(111) 237969

- (151) 10.9.2014
 (156) 14.1.2024
 (180) 14.1.2034
 (210) 5014-2014
 (220) 14.1.2014
 (442) 3.6.2014
 (450) 4.11.2014
 (511) 9, 16, 25, 35, 41, 45 NCL (10)
 (511) 9 - Nosiče zvuku a obrazu; zvukové a zvukovo-obrazové záznamy na nosičoch; gramofónové platne; zvukové nahrávky na diskoch; magnetické pásky, zvukové nahrávky na magnetických páskach; videokazety, nahrávky na videokazetách; nahrávky na magnetických, kompaktných, optických kompaktných, optických diskoch a DVD (digitálnych videodiskoch); svetelné reklamy; kreslené filmy.
 16 - Fotografie (tlačoviny); notové predlohy; knihy.
 25 - Odevy patriace do tejto triedy; obuv a prikrývky hlavy.
 35 - Reklama; rozširovanie reklamných materiálov.
 41 - Zábava; športová a kultúrna činnosť; výroba kultúrnych predstavení; organizovanie živých vystúpení; výroba zvukových a zvukovo-obrazových záznamov, výroba videofilmov; nahrávacie štúdiá; klubové služby, hudobná tvorba.
 45 - Spravovanie autorských práv.

(540) KARPINA

- (550) slovná
 (732) Deák Peter, Ladislava Dérera 10, Bratislava, SK;

(111) 237974

(151) 10.9.2014
 (156) 23.1.2024
 (180) 23.1.2034
 (210) 5041-2014
 (220) 23.1.2014
 (442) 3.6.2014
 (450) 4.11.2014

(511) 35, 41, 42 NCL (10)

(511) 35 - Reklama (on line) na počítačovej komunikačnej sieti.

41 - Organizovanie plesov a tanečných zábav; informácie o možnostiach zábavy a rozptýlenia; organizovanie živých vystúpení; plánovanie a organizovanie večierkov; zábava, pobavenie; vydávanie kníh, publikácií a textov s výnimkou reklamných alebo náborových.

42 - Vytváranie a udržiavanie počítačových (webových) stránok pre zákazníkov.

(540)

(550) obrazová

(732) Nemeč Ján, Ing., Pri starej prachárni č. 4, Bratislava, SK;

(740) Guniš Jaroslav, Mgr., Bratislava, SK;

(111) 238000

(151) 10.9.2014
 (156) 25.2.2024
 (180) 25.2.2034
 (210) 5163-2014
 (220) 25.2.2014
 (442) 3.6.2014
 (450) 4.11.2014

(511) 3, 4, 7, 11, 12, 35, 37 NCL (10)

(511) 3 - Autokozmetika zaradená do tejto triedy.

4 - Oleje, aditíva, mazadlá a pohonné hmoty zaradené do tejto triedy.

7 - Súčasti motorových vozidiel patriace do triedy 7.

11 - Osvetľovacie prostriedky na pozemné vozidlá a elektrické bicykle, všetko patriace do tejto triedy.

12 - Pozemné vozidlá, automobily, prípojné vozidlá, motorky, elektrické bicykle, ich súčasti, komponenty, príslušenstvo, náhradné súčiastky a doplnky zaradené do tejto triedy.

35 - Sprostredkovateľská činnosť v oblasti obchodu, export-import, veľkoobchod, špecializovaný maloobchod, všetko s výrobkami zaradenými do tried 3, 4, 7, 11, 12, marketing, propagácia, reklama a inzercia prostredníctvom všetkých druhov médií.

37 - Záručné a iné opravy a servis motorových vozidiel.

(540)

(550) obrazová

(591) sivá, žltá, čierna, biela

(732) LKQ CZ s.r.o., Ocelárska 891/16, Praha 9, Vysočany, CZ;

(740) ROTT & RÚŽIČKA, Patentová, známková a právna kancelária, verejná obchodná spoločnosť, Bratislava, SK;

(111) 238078

(151) 10.9.2014
 (156) 19.2.2024
 (180) 19.2.2034
 (210) 278-2014
 (220) 19.2.2014
 (442) 3.6.2014
 (450) 4.11.2014

(511) 35, 44 NCL (10)

(511) 35 - Vydávanie reklamných textov, reklama, rozhlasová reklama, vzťahy s verejnosťou (public relation), televízna reklama, online reklama na počítačovej komunikačnej sieti, tvorba reklamných filmov, marketing.

44 - Krvné banky (služby).

(540) Prázdninová kvapka krvi

(550) slovná

(732) Slovenský Červený kríž, Grösslingová 24, Bratislava, SK;

(111) 238079

(151) 10.9.2014
 (156) 19.2.2024
 (180) 19.2.2034
 (210) 279-2014
 (220) 19.2.2014
 (442) 3.6.2014
 (450) 4.11.2014

(511) 35, 44 NCL (10)

(511) 35 - Vydávanie reklamných textov, reklama, rozhlasová reklama, vzťahy s verejnosťou (public relation), televízna reklama, online reklama na počítačovej komunikačnej sieti, tvorba reklamných filmov, marketing.

44 - Krvné banky (služby).

(540) Študentská kvapka krvi

(550) slovná

(732) Slovenský Červený kríž, Grösslingová 24, Bratislava, SK;

(111) 238080

(151) 10.9.2014
 (156) 19.2.2024
 (180) 19.2.2034
 (210) 280-2014
 (220) 19.2.2014
 (442) 3.6.2014
 (450) 4.11.2014

(511) 35, 44 NCL (10)

(511) 35 - Vydávanie reklamných textov, reklama, rozhlasová reklama, vzťahy s verejnosťou (public relation), televízna reklama, online reklama na počítačovej komunikačnej sieti, tvorba reklamných filmov, marketing.

44 - Krvné banky (služby).

(540) Valentínska kvapka krvi

(550) slovná

(732) Slovenský Červený kríž, Grösslingová 24, Bratislava, SK;

(111) 238116

(151) 10.9.2014

(156) 17.2.2024

(180) 17.2.2034

(210) 5115-2014

(220) 17.2.2014

(442) 3.6.2014

(450) 4.11.2014

(511) 29, 30, 35 NCL (10)

(511) 29 - Mäso, ryby, hydina a zverina; mäsové výťažky; konzervované, mrazené, sušené a varené ovocie a zelenina; ovocné rôsoly, džemy, kompóty; vajcia; mlieko a mliečne výrobky; potravinárske oleje a tuky.

30 - Káva, čaj, kakao a kávové náhradky; ryža; tapioka a ságo; múka a obilninové výrobky; chlieb, pekárské a cukrárske výrobky; zmrzliny; cukor, med, melasový sirup; kvasnice, prášky do pečiva; soľ; horčica; ocot, omáčky (chuťové prísady); koreniny; konzumný ľad.

35 - Reklamné služby; obchodný manažment; obchodná administratíva; kancelárske práce; maloobchodné a veľkoobchodné služby pre tovary zahrnuté v triedach 29 a 30; prezentácia výrobkov v komunikačných médiách pre maloobchod a veľkoobchod; organizovanie veľtrhov a výstav; marketing; propagačný marketing; produktový marketing; podpora predaja; distribúcia reklamných materiálov; zákaznícke vernostné služby na komerčné, propagačné a/alebo reklamné účely; organizovanie a usporadúvanie podujatí na obchodné alebo reklamné účely.

(540)



(550) obrazová

(732) MIP METRO Group Intellectual Property GmbH & Co. KG, Metro-Strasse 1, Düsseldorf, DE;

(740) inventa Patentová a známková kancelária s.r.o., Bratislava, SK;

(111) 238172

(151) 13.10.2014

(156) 26.2.2024

(180) 26.2.2034

(210) 336-2014

(220) 26.2.2014

(442) 2.7.2014

(450) 4.12.2014

(511) 37, 41, 42 NCL (10)

(511) 37 - Stavebníctvo (stavebná činnosť).

41 - Vzdelávacie služby.

42 - Architektúra (architektonické služby), interiérová výzdoba.

(540)



(550) obrazová

(732) Paučulová Ľubica, Ing. arch., Vodárenská 8, Banská Štiavnica, SK;

(111) 238183

(151) 13.10.2014

(156) 28.2.2024

(180) 28.2.2034

(210) 366-2014

(220) 28.2.2014

(442) 2.7.2014

(450) 4.12.2014

(511) 9, 16, 35, 38, 41 NCL (10)

(511) 9 - Elektronické časopisy; elektronické periodiká a knihy v elektronickej podobe; súvisiaci softvér a hardvér vrátane elektronických multimedialných aplikácií, multimedialných alebo informačných katalógov a aplikácií na prezeranie, spracovávanie alebo uchovávanie dát v elektronickej podobe; dáta; bázy dát na nosičoch; databázové produkty; databázové systémy; informácie a záznamy v elektronickej podobe bez ohľadu na to, či sú uložené

na samostatných nosičoch a/alebo v rámci dátových, informačných či telekomunikačných sietí; elektronické diáre; elektronické perá (na vizuálne zobrazovacie zariadenia); elektronické súčiastky patriace do tejto triedy; elektronické súčiastky všetkých zariadení uvedených v tejto triede; elektronický vreckový slovník - prekladový; karty pamäťové a mikroprocesorové (v počítačoch); kombinácie telefónnych prístrojov, faxov, telefónnych záznamníkov; tlačiarň k počítačom a skenerov; kompaktné disky; magnetické disky; mikroprocesory; modemy; monitorovacie počítačové programy; monitory (počítačový hardvér); myši (informatika); nahrané operačné programy; nahrané počítačové programy; nahrané a nenahrané nosiče záznamov zvuku a obrazu; optické nosiče údajov; počítače; periférne zariadenia počítačov; počítačové klávesnice; počítačové kresliace zariadenia; tablety (informatika); počítačové pamäte; zariadenia na vytvorenie a fungovanie počítačových sietí; počítačový softvér; počítačový softvér využívaný pre globálnu počítačovú sieť (internet); počítač - zápisník (notebook); prehrávač kompaktných diskov; prístroje na reprodukciu obrazu aj zvuku; procesory (základné jednotky samočinného počítača); skenery k počítačom; telefónne prístroje drôtové a bezdrôtové; tlačiarne k počítačom; vrecková kalkulačka.

16 - Tlačené periodické a neperiodické publikácie; baliaci papier; blahoprajné pohľadnice; brožované knihy, brožúry; brožúrky; plastové bublinové fólie (na balenie); časopisy; etikety (nie textilné); fotografie (tlačoviny); grafické zobrazenia; grafiky; kalendáre; kartón, lepenka; katalógy; papier na balenie darčiekov; knihy; lepenkové alebo papierové škatule; lepenkové alebo papierové obaly na fľaše; lepenkové platne (papiernický tovar); lepiace pásky na kancelárske účely alebo pre domácnosť; leporelá; mapy; obálky (papiernický tovar); obaly (papiernický tovar); obrazy; papiernický tovar; plagáty; predmety z kartónu; prospekty; pútače z papiera alebo z lepenky; reklamné tabule z papiera, kartónu alebo lepenky; grafické reprodukcie; tlačené reklamné materiály; umelecké litografie; plastové fólie na balenie; papierové alebo plastové vrecká a tašky na balenie.

35 - Marketingové štúdie; vzťahy s verejnosťou (public relations); obchodný alebo podnikateľský prieskum; organizovanie audiovizuálnych predstavení na komerčné a reklamné účely; organizovanie výstav na komerčné alebo reklamné účely; pomoc pri riadení obchodnej činnosti; maloobchodné a veľkoobchodné služby s brožúrami, časopismi, etiketami (okrem textilných), fotografiami, grafickými zobrazeniami, grafikami, kalendármi, katalógmi, knihami, lepenkovými alebo papierovými škatuľami, lepenkovými alebo papierovými obalmi na fľaše, leporelami, mapami, obálkami (papierenský tovar), obrazmi, papiernickým tovarom, periodickými a neperiodickými publikáciami, plagátmi, predmetmi z kartónu, prospektami, pútačmi z papiera alebo lepenky, reklamnými tabuľami z papiera, grafickými reprodukciami, tlačenými reklamnými materiálmi, umeleckými litografiami, umeleckými dielami,

darčkovými a dekoratívnymi predmetmi z kartónu, z papiera alebo plastických materiálov; poradenstvo v obchodnej činnosti; poskytovanie obchodných alebo podnikateľských informácií; prenájom reklamných materiálov; reklama; reklamná a propagačná činnosť; reklamné agentúry; rozširovanie reklamných oznamov; rozširovanie reklamných materiálov zákazníkom (letáky, prospekty, tlačivá, vzorky); sprostredkovanie obchodu s tovarom; televízna reklama; vydávanie a aktualizovanie reklamných materiálov a zvukovo-obrazových záznamov a periodických a neperiodických publikácií na reklamné účely; vydávanie a rozširovanie reklamných textov; vydávanie náborových textov; zásielkové reklamné služby; zbieranie údajov do počítačových databáz; zoraďovanie údajov v počítačových databázach; predvádzanie (služby modeliek) na reklamné účely a podporu predaja; obchodný manažment a podnikové poradenstvo; personálne poradenstvo; prieskum trhu; prieskum verejnej mienky; vzťahy s verejnosťou (prieskum vzťahov medzi podnikmi, inštitúciami a spoločenským prostredím); spracovanie textov; organizovanie reklamných hier na propagáciu predaja; prenájom reklamných priestorov; prenájom reklamných plôch; podpora predaja (pre tretie osoby); reklamná a inzertná činnosť prostredníctvom telefónnej dátovej alebo informačnej siete; poskytovanie informácií a iných informačných produktov reklamného charakteru; prenájom reklamno-informačných a reklamno-komunikačných miest; služby riadenia ľudských zdrojov; komerčné informačné kancelárie; sprostredkovanie služieb uvedených v triedach 35, 38 a 41 tohto zoznamu.

38 - Poskytovanie priestoru na diskusiu na internete a internetových fórach; elektronická pošta; informačné kancelárie; komunikácia prostredníctvom optických káblov; počítačová komunikácia; komunikácia pomocou počítačových terminálov; posielanie správ; prenos správ a obrazových informácií pomocou počítača; telekomunikačné služby poskytované prostredníctvom svetovej počítačovej siete (internet), elektronickej pošty a prenosu dát v reálnom čase (prenosu zvuku, obrazu, textu alebo iných dát či informácií) a poskytovanie a sprostredkovanie služieb s tým spojených vrátane poskytovania prístupu a pripojenia k týmto telekomunikačným sieťam vrátane internetu; prevádzkovanie verejnej alebo neverejnej telekomunikačnej siete; telekomunikačný prenos elektronických tlačovín, časopisov, periodík, kníh a iných dát prostredníctvom verejnej alebo neverejnej telekomunikačnej siete vrátane internetu; telekomunikačný prenos informácií na internete vrátane prevádzkovania elektronických nástieniek, diskusných skupín a fór a poskytovanie prístupu k on-line informačným službám dát; poskytovanie prístupu do databáz, poskytovanie prístupu k informáciám na internete pre zákazníkov (on-line služby a služby internetového pripojenia); poskytovanie prístupu k údajom o počítačových sieťach; elektronické služby umožňujúce odovzdávanie/sťahovanie dokumentov

a databáz; prenajímanie prístupového času k počítačovým databázam.

41 - Vydávanie periodickej a neperiodickej tlače, časopisov, novín; vydávanie online kníh a časopisov v elektronickej podobe; vydávanie kníh, príručiek a slovníkov; vydávanie zborníkov; vydávanie periodických a neperiodických publikácií s výnimkou reklamných; vydavateľská činnosť s výnimkou vydávania reklamných textov; organizovanie a vedenie konferencií; organizovanie a vedenie kongresov; organizovanie a vedenie seminárov; organizovanie a vedenie sympózií; organizovanie a vedenie školení; činnosť umeleckej a športovej agentúry; činnosť v oblasti zábavy a kultúry a športu; filmová tvorba; fotografická reportáž; fotografovanie; organizovanie a plánovanie večierkov; organizovanie a vedenie kolokvií; organizovanie audiovizuálnych predstavení na účely kultúrne a zábavné; organizovanie kultúrnych alebo vzdelávacích výstav; organizovanie plesov; organizovanie predstavení (manažérske služby); organizovanie súťaží (vedomostných alebo zábavných); organizovanie súťaží krásy; organizovanie športových podujatí a súťaží; organizovanie športových súťaží; organizovanie živých vystúpení; prevádzkovanie galérie; umelecké módne agentúry; usporadúvanie divadelných, filmových, koncertných a iných predstavení na účely kultúrne a zábavné; usporadúvanie koncertov, hudobných a tanečných produkcií; výchovno-zábavné klubové služby; výroba (tvorba) videofilmov; organizovanie podujatí spojených s udeľovaním ocenení v rôznych oblastiach obchodu a verejného života; vzdelávanie; akadémia; vyučovanie; školenia; korešpondenčné kurzy; diaľkové štúdium; výcvik a tréning riadiacich a manažérskych zručností; skúšanie a preskúšavanie riadiacich a manažérskych zručností; výcvik; zverejňovanie textov s výnimkou reklamných; pomoc pri výbere povolania (poradenstvo v oblasti vzdelávanie).

(540)



- (550) obrazová
 (591) žltá, modrá, biela
 (732) Zavřel Adam, Mgr., Obchodná 15, Bratislava, SK;
 Bíro Rudolf, Ing., Znievska 38, Bratislava, SK;
 (740) Belička Ivan, Ing., Banská Bystrica, SK;

- (111) **238186**
 (151) 13.10.2014
 (156) 6.3.2024
 (180) 6.3.2034
 (210) 397-2014
 (220) 6.3.2014
 (442) 2.7.2014

- (450) 4.12.2014
 (511) **35, 41, 44** NCL (10)
 (511) 35 - Vydávanie reklamných textov.
 41 - Akadémia (vzdelávanie); vydávanie textov (okrem reklamných), vyučovanie; vzdelávanie; školenia; organizovanie a vedenie konferencií; organizovanie a vedenie kongresov; skúšanie; preskúšavanie (pedagogická činnosť); individuálne vyučovanie; organizovanie a vedenie seminárov; organizovanie a vedenie sympózií; vydávanie kníh a časopisov; on line vydávanie elektronických kníh a časopisov; poradenstvo v oblasti vzdelávania.
 44 - Veterinárna pomoc, poradenstvo v oblasti veterinárnej pomoci.

(540)



- (550) obrazová
 (591) žltá, sivá;
 (732) Slovenská asociácia veterinárnych lekárov malých zvierat, Jadrová 3226/11, Bratislava-Ružinov, SK;
 (740) Advokátska kancelária Patajová Pataj s.r.o., Banská Bystrica, SK;

- (111) **238187**
 (151) 13.10.2014
 (156) 6.3.2024
 (180) 6.3.2034
 (210) 398-2014
 (220) 6.3.2014
 (442) 2.7.2014
 (450) 4.12.2014
 (511) **35, 41, 44** NCL (10)
 (511) 35 - Vydávanie reklamných textov.
 41 - Akadémia (vzdelávanie); vydávanie textov (okrem reklamných), vyučovanie; vzdelávanie; školenia; organizovanie a vedenie konferencií; organizovanie a vedenie kongresov; skúšanie; preskúšavanie (pedagogická činnosť); individuálne vyučovanie; organizovanie a vedenie seminárov; organizovanie a vedenie sympózií; vydávanie kníh a časopisov; on line vydávanie elektronických kníh a časopisov; poradenstvo v oblasti vzdelávania.
 44 - Veterinárna pomoc, poradenstvo v oblasti veterinárnej pomoci.

(540) **Slovenská asociácia veterinárnych lekárov malých zvierat**

- (550) slovná

- (732) Slovenská asociácia veterinárnych lekárov malých zvierat, Jadrová 3226/11, Bratislava-Ružinov, SK;
 (740) Advokátska kancelária Patajová Pataj s.r.o., Banská Bystrica, SK;

(111) 238188

- (151) 13.10.2014
 (156) 6.3.2024
 (180) 6.3.2034
 (210) 399-2014
 (220) 6.3.2014
 (442) 2.7.2014
 (450) 4.12.2014

(511) 35, 41, 44 NCL (10)

- (511) 35 - Vydávanie reklamných textov.
 41 - Akadémie (vzdelávanie); vydávanie textov (okrem reklamných), vyučovanie; vzdelávanie; školenia; organizovanie a vedenie konferencií; organizovanie a vedenie kongresov; skúšanie; preskúšavanie (pedagogická činnosť); individuálne vyučovanie; organizovanie a vedenie seminárov; organizovanie a vedenie sympózií; vydávanie kníh a časopisov; on line vydávanie elektronických kníh a časopisov; poradenstvo v oblasti vzdelávania.
 44 - Veterinárna pomoc, poradenstvo v oblasti veterinárnej pomoci.

(540)

- (550) obrazová
 (591) čierna, biela, sivá
 (732) Slovenská asociácia veterinárnych lekárov malých zvierat, Jadrová 3226/11, Bratislava-Ružinov, SK;
 (740) Advokátska kancelária Patajová Pataj s.r.o., Banská Bystrica, SK;

(111) 238362

- (151) 14.10.2014
 (156) 6.2.2024
 (180) 6.2.2034
 (210) 5097-2014
 (220) 6.2.2014

- (442) 2.7.2014
 (450) 4.12.2014
(511) 3 NCL (10)
 (511) 3 - Čistiace prípravky.

(540) AJAX AROMA SENSATIONS

- (550) slovná
 (732) Colgate-Palmolive Company, a Delaware Corporation, 300 Park Avenue, New York, N.Y. 10022, US;
 (740) inventa Patentová a známková kancelária s.r.o., Bratislava, SK;

(111) 238402

- (151) 15.10.2014
 (156) 24.2.2024
 (180) 24.2.2034
 (210) 5144-2014
 (220) 24.2.2014
 (442) 2.7.2014
 (450) 4.12.2014

(511) 9, 16, 28, 35, 41 NCL (10)

- (511) 9 - Elektronické, optické a meracie prístroje a zariadenia; prístroje na záznam, prenos, spracovanie a reprodukciu zvuku, obrazu alebo dát; telekomunikačné prístroje a zariadenia; vysielacie zariadenia; prepájacie alebo smerovacie zariadenia; zariadenia na sprostredkovanie prenosu dát; magnetické nosiče údajov; počítače; periférne zariadenia k počítačom; elektronické obvody na prenos programových dát; počítačové programy; počítačový softvér poskytovaný z internetu; kopírovateľné elektronické publikácie poskytované on-line z počítačových báz dát alebo z internetu; počítačový softvér umožňujúci pripojenie k bázam dát a k internetu; počítačový softvér umožňujúci vyhľadávanie dát; kopírovateľná digitálna hudba poskytovaná z počítačových báz dát, internetu alebo z internetových webových stránok; MP3 prehrávače; videofilmy; mikroprocesory; klávesnice; modemy; audiovizuálne prístroje a zariadenia; čipové telefónne karty; exponované filmy; kreslené filmy; fotoaparáty; gramofónové platne; gramofóny; hudobné hracie automaty; kamery; magnetické médiá; magnetofóny; mobilné telefóny; elektronické stieracie žreby na lotériové hry (softvér).

16 - Papier; kartón; lepenka; tlačoviny všetkých druhov; periodická a neperiodická tlač, najmä časopisy, noviny, knihy, prospekty, brožúry, plagáty, fotografie, pohľadnice, kalendáre, katalógy, príručky, sprievodcovia (tlačené publikácie), ročenky, firemné listiny, knihárske výrobky, tlačené propagačné materiály, letáky; kancelárske potreby s výnimkou nábytku; kancelárske zariadenia uvedené v tejto triede; náhradné dielce a príslušenstvo kancelárskych zariadení, všetko uvedené v tejto triede.

28 - Biliardové stoly; karty na bingo; dáma (hra); domino (kocky); hracie karty; hracie kocky; hracie žetóny; stavebnicové kocky (hračky); kolký (hra); ruletové kolo; stolové hry; šachové hry; šípky (hra); hracie žetóny; žetóny na hry o peniaze; stieracie žreby; výherné hracie automaty; prístroje na elektronické hry; hracie žreby a tikety.

35 - Poradenské a konzultačné služby v oblasti reklamy, obchodnej administratívy a služieb uvedených v triede 35 tohto zoznamu; poskytovanie obchodných alebo podnikateľských informácií; marketing; marketingové štúdie; obchodný alebo podnikateľský prieskum; prieskum verejnej mienky; prieskum trhu; analýzy nákladov; hospodárske (ekonomické) predpovede; správa počítačových súborov; zbieranie údajov do centrálnej kartotéky; zbieranie údajov do počítačových databáz; zoraďovanie údajov do počítačových databáz; vzťahy s verejnosťou (prieskum vzťahov medzi podnikmi, inštitúciami a spoločenským prostredím); organizovanie výstav na komerčné alebo reklamné účely; personálne poradenstvo; predvádzanie tovaru na reklamné účely a podporu predaja; vylepovanie plagátov; obchodná správa licencií výrobkov a služieb pre tretie osoby; prezentácia výrobkov v komunikačných médiách pre maloobchod; rozširovanie reklamných alebo inzertných oznamov; rozširovanie reklamných materiálov zákazníkom (letáky, prospekty, tlačivá, vzorky); zasielanie reklamných materiálov zákazníkom; vydávanie a aktualizovanie reklamných materiálov; uverejňovanie reklamných textov; prenájom reklamných plôch; vydávanie reklamných alebo náborových textov; rozhlasová reklama; reklama, on-line reklama na počítačovej komunikačnej sieti; reklama prostredníctvom mobilných telefónov; reklamné agentúry; televízna reklama; reklamná, inzertná a propagačná činnosť prostredníctvom akéhokoľvek média, prostredníctvom telefónnej siete, dátovej siete, informačnej siete, elektronickej siete, komunikačnej siete alebo počítačovej siete; poskytovanie informácií a iných informačných produktov komerčného alebo reklamného charakteru, multimediálnych informácií komerčného alebo reklamného charakteru; komerčné vyhľadávacie služby prostredníctvom internetu; on-line inzercia; podpora predaja (aj pre tretie osoby); prenájom reklamných materiálov; inzercia výrobkov a služieb; sprostredkovanie obchodných služieb; spracovanie textov; vyhľadávanie sponzorov.

41 - Vzdelávanie; zábava, pobavenie; zábavné parky; informácie o možnostiach zábavy; organizovanie a vedenie lotérií a stávkových hier; organizovanie lotérií a stávkových hier prostredníctvom internetu; organizovanie a vedenie hier o peniaze; organizovanie elektronických kurzových stávk; organizovanie kurzových stávk; organizovanie kurzových stávk prostredníctvom internetu; hazardné hry; služby športovísk; poskytovanie zariadení na športovanie; tvorba a výroba televíznych programov; výroba audiovizuálnych programov; výroba videofilmov; televízna zábava; organizovanie kultúrnych, športových, vzdelávacích a zábavných podujatí; prenájom a požičiavanie nahrávacích a premietacích zariadení, osvetľovacích zariadení, dekorácií, filmov, videopások; filmová tvorba (okrem reklamných filmov); činnosť filmových štúdií; zhromažďovanie a poskytovanie informácií v oblasti kultúry, športu, zábavy a vzdelávania; poskytovanie klubových služieb

(výchovo-zábavných); organizovanie a vedenie koncertov, plesov, súťaží krásy, športových súťaží, vedomostných súťaží, zábavných súťaží, výstav na vzdelávacie a kultúrne účely, konferencií, školení, živých vystúpení, večierkov; služby nahrávacích štúdií; reportérske služby; vydavateľská činnosť s výnimkou vydávania reklamných a náborových textov; elektronická edičná činnosť v malom (DTP služby); poskytovanie on-line elektronických publikácií bez možnosti kopírovania; publikácia elektronických kníh, novín a časopisov on-line; poskytovanie (on-line) počítačových hier z počítačových báz dát alebo prostredníctvom internetu; prenájom videopriístrojov a audiopriístrojov; organizovanie a vedenie konferencií, seminárov a workshopov poskytované on-line prostredníctvom telekomunikačného spojenia alebo počítačovej siete; publikácia textov (okrem reklamných a náborových); poskytovanie nekopírovateľnej digitálnej hudby z internetu a z internetových webových stránok; informácie o možnostiach rekreácie, zábavy, výchove a vzdelávaní poskytované on-line z počítačových báz dát alebo internetu; tvorba rozhlasových programov; fotografická reportáž; nahrávanie videopások; vydávanie kníh; organizovanie súťaží, športových akcií a hier (nie na reklamné a propagačné účely); organizovanie kultúrno-spoločenských akcií a hier (nie na reklamné a propagačné účely); organizovanie vedomostných alebo zábavných súťaží prostredníctvom internetu alebo telefónov a mobilných telefónov; rozhlasová zábava; on-line poskytovanie počítačových hier z počítačových sietí; prekladateľské služby.

(540)



(550) obrazová

(591) čierna, žltá, hnedá a odtiene týchto farieb

(732) N I K É, spol. s r. o., Ilkovičova 34, Bratislava 1, SK;

(740) TM & PATENT ATTORNEY NEUSCHL s.r.o., Bratislava, SK;

(111) 238403

(151) 15.10.2014

(156) 24.2.2024

(180) 24.2.2034

(210) 5151-2014

(220) 24.2.2014

(442) 2.7.2014

(450) 4.12.2014

(511) 9, 16, 28, 35, 41 NCL (10)

(511) 9 - Elektronické, optické a meracie prístroje a zariadenia; prístroje na záznam, prenos, spracovanie a reprodukciu zvuku, obrazu alebo dát; telekomunikačné prístroje a zariadenia; vysielacie zariadenia; prepájacie alebo smerovacie zariadenia; zariadenia na sprostredkovanie prenosu dát; magnetické nosiče údajov; počítače; periférne zariadenia k počítačom; elektronické obvody na prenos programových dát; počítačové programy; počítačový softvér poskytovaný z internetu; kopírovateľné elektronické publikácie poskytované on-line z počítačových báz dát alebo z internetu; počítačový softvér umožňujúci pripojenie k bázam dát a k internetu; počítačový softvér umožňujúci vyhľadávanie dát; kopírovateľná digitálna hudba poskytovaná z počítačových báz dát, internetu alebo z internetových webových stránok; MP3 prehrávače; videofilm; mikroprocesory; klávesnice; modemy; audiovizuálne prístroje a zariadenia; čipové telefónne karty; exponované filmy; kreslené filmy; fotoaparáty; gramofónové platne; gramofóny; hudobné hracie automaty; kamery; magnetické médiá; magnetofóny; mobilné telefóny; elektronické stieracie žreby na lotériové hry (softvér).

16 - Papier; kartón; lepenka; tlačoviny všetkých druhov; periodická a neperiodická tlač, najmä časopisy, noviny, knihy, prospekty, brožúry, plagáty, fotografie, pohľadnice, kalendáre, katalógy, príručky, sprievodcovia (tlačené publikácie), ročenky, firemné listiny, knihárske výrobky, tlačené propagačné materiály, letáky; kancelárske potreby s výnimkou nábytku; kancelárske zariadenia uvedené v tejto triede; náhradné diely a príslušenstvo kancelárskych zariadení, všetko uvedené v tejto triede.

28 - Biliardové stoly; karty na bingo; dáma (hra); domino (kocky); hracie karty; hracie kocky; hracie žetóny; stavebnicové kocky (hračky); kolky (hra); ruletové kolo; stolové hry; šachové hry; šípky (hra); hracie žetóny; žetóny na hry o peniaze; stieracie žreby; výherné hracie automaty; prístroje na elektronické hry; hracie žreby a tikety.

35 - Poradenské a konzultačné služby v oblasti reklamy, obchodnej administratívy a služieb uvedených v triede 35 tohto zoznamu; poskytovanie obchodných alebo podnikateľských informácií; marketing; marketingové štúdie; obchodný alebo podnikateľský prieskum; prieskum verejnej mienky; prieskum trhu; analýzy nákladov; hospodárske (ekonomické) predpovede; správa počítačových súborov; zbieranie údajov do centrálnej kartotéky; zbieranie údajov do počítačových databáz; zoraďovanie údajov do počítačových databáz; vzťahy s verejnosťou (prieskum vzťahov medzi podnikmi, inštitúciami a spoločenským prostredím); organizovanie výstav na komerčné alebo reklamné účely; personálne poradenstvo; predvádzanie tovaru na reklamné účely a podporu predaja; vylepovanie plagátov; obchodná správa licencií výrobkov a služieb pre tretie osoby; prezentácia výrobkov v komunikačných médiách pre maloobchod; rozširovanie reklamných alebo inzertných oznamov; rozširovanie reklamných

materiálov zákazníkom (letáky, prospekty, tlačivá, vzorky); zasielanie reklamných materiálov zákazníkom; vydávanie a aktualizovanie reklamných materiálov; uverejňovanie reklamných textov; prenájom reklamných plôch; vydávanie reklamných alebo náborových textov; rozhlasová reklama; reklama, on-line reklama na počítačovej komunikačnej sieti; reklama prostredníctvom mobilných telefónov; reklamné agentúry; televízna reklama; reklamná, inzertná a propagačná činnosť prostredníctvom akéhokoľvek média, prostredníctvom telefónnej siete, dátovej siete, informačnej siete, elektronickej siete, komunikačnej siete alebo počítačovej siete; poskytovanie informácií a iných informačných produktov komerčného alebo reklamného charakteru, multimediálnych informácií komerčného alebo reklamného charakteru; komerčné vyhľadávacie služby prostredníctvom internetu; on-line inzercia; podpora predaja (aj pre tretie osoby); prenájom reklamných materiálov; inzercia výrobkov a služieb; sprostredkovanie obchodných služieb; spracovanie textov; vyhľadávanie sponzorov.

41 - Vzdelávanie; zábava, pobavenie; zábavné parky; informácie o možnostiach zábavy; organizovanie a vedenie lotérií a stávkových hier; organizovanie lotérií a stávkových hier prostredníctvom internetu; organizovanie a vedenie hier o peniaze; organizovanie elektronických kurzových stávok; organizovanie kurzových stávok; organizovanie kurzových stávok prostredníctvom internetu; hazardné hry; služby športovísk; poskytovanie zariadení na športovanie; tvorba a výroba televíznych programov; výroba audiovizuálnych programov; výroba videofilmov; televízna zábava; organizovanie kultúrnych, športových, vzdelávacích a zábavných podujatí; prenájom a požičiavanie nahrávacích a premietacích zariadení, osvetľovacích zariadení, dekorácií, filmov, videopások; filmová tvorba (okrem reklamných filmov); činnosť filmových štúdií; zhromažďovanie a poskytovanie informácií v oblasti kultúry, športu, zábavy a vzdelávania; poskytovanie klubových služieb (výchovno-zábavných); organizovanie a vedenie koncertov, plesov, súťaží krásy, športových súťaží, vedomostných súťaží, zábavných súťaží, výstav na vzdelávacie a kultúrne účely, konferencií, školení, živých vystúpení, večierkov; služby nahrávacích štúdií; reportérske služby; vydateľská činnosť s výnimkou vydávania reklamných a náborových textov; elektronická edičná činnosť v malom (DTP služby); poskytovanie on-line elektronických publikácií bez možnosti kopírovania; publikácia elektronických kníh, novín a časopisov on-line; poskytovanie (on-line) počítačových hier z počítačových báz dát alebo prostredníctvom internetu; prenájom videoprístrojov a audioprístrojov; organizovanie a vedenie konferencií, seminárov a workshopov poskytované on-line prostredníctvom telekomunikačného spojenia alebo počítačovej siete; publikácia textov (okrem reklamných a náborových); poskytovanie nekopírovateľnej digitálnej hudby z internetu a z internetových webových stránok;

informácie o možnostiach rekreácie, zábavy, výchove a vzdelávaní poskytované on-line z počítačových báz dát alebo internetu; tvorba rozhlasových programov; fotografická reportáž; nahrávanie videopások; vydávanie kníh; organizovanie súťaží, športových akcií a hier (nie na reklamné a propagačné účely); organizovanie kultúrno-spoločenských akcií a hier (nie na reklamné a propagačné účely); organizovanie vedomostných alebo zábavných súťaží prostredníctvom internetu alebo telefónov a mobilných telefónov; rozhlasová zábava; on-line poskytovanie počítačových hier z počítačových sietí; prekladateľské služby.

(540)



- (550) obrazová
 (591) oranžová, modrá, ružová, žltá, hnedá, biela, čierna, fialová a odtiene týchto farieb
 (732) N I K É, spol. s r. o., Ilkovičova 34, Bratislava 1, SK;
 (740) TM & PATENT ATTORNEY NEUSCHL s.r.o., Bratislava, SK;

(111) 238404

(151) 15.10.2014

(156) 24.2.2024

(180) 24.2.2034

(210) 5152-2014

(220) 24.2.2014

(442) 2.7.2014

(450) 4.12.2014

(511) 9, 16, 28, 35, 41 NCL (10)

- (511) 9 - Elektronické, optické a meracie prístroje a zariadenia; prístroje na záznam, prenos, spracovanie a reprodukciu zvuku, obrazu alebo dát; telekomunikačné prístroje a zariadenia; vysielacie zariadenia; prepájacie alebo smerovacie zariadenia; zariadenia na sprostredkovanie prenosu dát; magnetické nosiče údajov; počítače; periférne zariadenia k počítačom; elektronické obvody na prenos programových dát; počítačové programy; počítačový softvér poskytovaný z internetu;

kopírovateľné elektronické publikácie poskytované on-line z počítačových báz dát alebo z internetu; počítačový softvér umožňujúci pripojenie k bázam dát a k internetu; počítačový softvér umožňujúci vyhľadávanie dát; kopírovateľná digitálna hudba poskytovaná z počítačových báz dát, internetu alebo z internetových webových stránok; MP3 prehrávače; videofilmy; mikroprocesory; klávesnice; modemy; audiovizuálne prístroje a zariadenia; čipové telefónne karty; exponované filmy; kreslené filmy; fotoaparáty; gramofónové platne; gramofóny; hudobné hracie automaty; kamery; magnetické médiá; magnetofóny; mobilné telefóny; elektronické stieracie žreby na lotériové hry (softvér).

16 - Papier; kartón; lepenka; tlačoviny všetkých druhov; periodická a neperiodická tlač, najmä časopisy, noviny, knihy, prospekty, brožúry, plagáty, fotografie, pohľadnice, kalendáre, katalógy, príručky, sprievodcovia (tlačené publikácie), ročenky, firemné listiny, knihárske výrobky, tlačené propagačné materiály, letáky; kancelárske potreby s výnimkou nábytku; kancelárske zariadenia uvedené v tejto triede; náhradné diely a príslušenstvo kancelárskych zariadení, všetko uvedené v tejto triede.

28 - Biliardové stoly; karty na bingo; dáma (hra); domino (kocky); hracie karty; hracie kocky; hracie žetóny; stavebnicové kocky (hračky); kolky (hra); ruletové kolo; stolové hry; šachové hry; šípky (hra); hracie žetóny; žetóny na hry o peniaze; stieracie žreby; výherné hracie automaty; prístroje na elektronické hry; hracie žreby a tikety.

35 - Poradenské a konzultačné služby v oblasti reklamy, obchodnej administratívy a služieb uvedených v triede 35 tohto zoznamu; poskytovanie obchodných alebo podnikateľských informácií; marketing; marketingové štúdie; obchodný alebo podnikateľský prieskum; prieskum verejnej mienky; prieskum trhu; analýzy nákladov; hospodárske (ekonomické) predpovede; správa počítačových súborov; zbieranie údajov do centrálnej kartotéky; zbieranie údajov do počítačových databáz; zoraďovanie údajov do počítačových databáz; vzťahy s verejnosťou (prieskum vzťahov medzi podnikmi, inštitúciami a spoločenským prostredím); organizovanie výstav na komerčné alebo reklamné účely; personálne poradenstvo; predvádzanie tovaru na reklamné účely a podporu predaja; vylepovanie plagátov; obchodná správa licencií výrobkov a služieb pre tretie osoby; prezentácia výrobkov v komunikačných médiách pre maloobchod; rozširovanie reklamných alebo inzertných oznamov; rozširovanie reklamných materiálov zákazníkom (letáky, prospekty, tlačivá, vzorky); zasielanie reklamných materiálov zákazníkom; vydávanie a aktualizovanie reklamných materiálov; uverejňovanie reklamných textov; prenájom reklamných plôch; vydávanie reklamných alebo náborových textov; rozhlasová reklama; reklama, on-line reklama na počítačovej komunikačnej sieti; reklama prostredníctvom mobilných telefónov; reklamné agentúry; televízna reklama; reklamná, inzertná a propagačná činnosť prostredníctvom

akéhokolvek média, prostredníctvom telefónnej siete, dátovej siete, informačnej siete, elektronickej siete, komunikačnej siete alebo počítačovej siete; poskytovanie informácií a iných informačných produktov komerčného alebo reklamného charakteru, multimediálnych informácií komerčného alebo reklamného charakteru; komerčné vyhľadávacie služby prostredníctvom internetu; on-line inzercia; podpora predaja (aj pre tretie osoby); prenájom reklamných materiálov; inzercia výrobkov a služieb; sprostredkovanie obchodných služieb; spracovanie textov; vyhľadavanie sponzorov.

41 - Vzdelávanie; zábava, pobavenie; zábavné parky; informácie o možnostiach zábavy; organizovanie a vedenie lotérií a stávkových hier; organizovanie lotérií a stávkových hier prostredníctvom internetu; organizovanie a vedenie hier o peniaze; organizovanie elektronickej kurzových stávok; organizovanie kurzových stávok; organizovanie kurzových stávok prostredníctvom internetu; hazardné hry; služby športovísk; poskytovanie zariadení na športovanie; tvorba a výroba televíznych programov; výroba audiovizuálnych programov; výroba videofilmov; televízna zábava; organizovanie kultúrnych, športových, vzdelávacích a zábavných podujatí; prenájom a požičiavanie nahrávacích a premietacích zariadení, osvetľovacích zariadení, dekorácií, filmov, videopások; filmová tvorba (okrem reklamných filmov); činnosť filmových štúdií; zhromažďovanie a poskytovanie informácií v oblasti kultúry, športu, zábavy a vzdelávania; poskytovanie klubových služieb (výchovno-zábavných); organizovanie a vedenie koncertov, plesov, súťaží krásy, športových súťaží, vedomostných súťaží, zábavných súťaží, výstav na vzdelávacie a kultúrne účely, konferencií, školení, živých vystúpení, večierkov; služby nahrávacích štúdií; reportárske služby; vydavateľská činnosť s výnimkou vydávania reklamných a náborových textov; elektronická edičná činnosť v malom (DTP služby); poskytovanie on-line elektronickej publikácií bez možnosti kopírovania; publikácia elektronickej kníh, novin a časopisov on-line; poskytovanie (on-line) počítačových hier z počítačových báz dát alebo prostredníctvom internetu; prenájom videopriestrojov a audiopriestrojov; organizovanie a vedenie konferencií, seminárov a workshopov poskytované on-line prostredníctvom telekomunikačného spojenia alebo počítačovej siete; publikácia textov (okrem reklamných a náborových); poskytovanie nekopírovateľnej digitálnej hudby z internetu a z internetových webových stránok; informácie o možnostiach rekreácie, zábavy, výchovy a vzdelávania poskytované on-line z počítačových báz dát alebo internetu; tvorba rozhlasových programov; fotografická reportáž; nahrávanie videopások; vydávanie kníh; organizovanie súťaží, športových akcií a hier (nie na reklamné a propagačné účely); organizovanie kultúrno-spoločenských akcií a hier (nie na reklamné a propagačné účely); organizovanie vedomostných alebo zábavných súťaží prostredníctvom internetu alebo telefónov

a mobilných telefónov; rozhlasová zábava; on-line poskytovanie počítačových hier z počítačových sietí; prekladateľské služby.

(540)



(550) obrazová

(591) zlatá, strieborná, čierna, biela, modrá, zelená, žltá, oranžová a odtiene týchto farieb

(732) N I K É, spol. s r. o., Ilkovičova 34, Bratislava 1, SK;

(740) TM & PATENT ATTORNEY NEUSCHL s.r.o., Bratislava, SK;

(111) 238405

(151) 15.10.2014

(156) 24.2.2024

(180) 24.2.2034

(210) 5153-2014

(220) 24.2.2014

(442) 2.7.2014

(450) 4.12.2014

(511) 9, 16, 28, 35, 41 NCL (10)

(511) 9 - Elektronické, optické a meracie prístroje a zariadenia; prístroje na záznam, prenos, spracovanie a reprodukciu zvuku, obrazu alebo dát; telekomunikačné prístroje a zariadenia; vysielacie zariadenia; prepájacie alebo smerovacie zariadenia; zariadenia na sprostredkovanie prenosu dát; magnetické nosiče údajov; počítače; periférne zariadenia k počítačom; elektronické obvody na prenos programových dát; počítačové programy; počítačový softvér poskytovaný z internetu; kopírovateľné elektronické publikácie poskytované on-line z počítačových báz dát alebo z internetu; počítačový softvér umožňujúci pripojenie k bázam dát a k internetu; počítačový softvér umožňujúci vyhľadavanie dát; kopírovateľná digitálna hudba poskytovaná z počítačových báz dát, internetu alebo z internetových webových stránok; MP3 prehrávače; vide filmy; mikroprocesory; klávesnice; modemy; audiovizuálne prístroje a zariadenia; čipové telefónne karty; exponované filmy; kreslené filmy; fotoaparáty;

gramofónové platne; gramofóny; hudobné hracie automaty; kamery; magnetické médiá; magnetofóny; mobilné telefóny; elektronické stieracie žreby na lotériové hry (softvér).

16 - Papier; kartón; lepenka; tlačoviny všetkých druhov; periodická a neperiodická tlač, najmä časopisy, noviny, knihy, prospekty, brožúry, plagáty, fotografie, pohľadnice, kalendáre, katalógy, príručky, sprievodcovia (tlačené publikácie), ročenky, firemné listiny, knihárske výrobky, tlačené propagačné materiály, letáky; kancelárske potreby s výnimkou nábytku; kancelárske zariadenia uvedené v tejto triede; náhradné diely a príslušenstvo kancelárskych zariadení, všetko uvedené v tejto triede.

28 - Biliardové stoly; karty na bingo; dáma (hra); domino (kocky); hracie karty; hracie kocky; hracie žetóny; stavebnicové kocky (hračky); kolky (hra); ruletové kolo; stolové hry; šachové hry; šípky (hra); hracie žetóny; žetóny na hry o peniaze; stieracie žreby; výherné hracie automaty; prístroje na elektronické hry; hracie žreby a tikety.

35 - Poradenské a konzultačné služby v oblasti reklamy, obchodnej administratívy a služieb uvedených v triede 35 tohto zoznamu; poskytovanie obchodných alebo podnikateľských informácií; marketing; marketingové štúdie; obchodný alebo podnikateľský prieskum; prieskum verejnej mienky; prieskum trhu; analýzy nákladov; hospodárske (ekonomické) predpovede; správa počítačových súborov; zbieranie údajov do centrálnej kartotéky; zbieranie údajov do počítačových databáz; zoraďovanie údajov do počítačových databáz; vzťahy s verejnosťou (prieskum vzťahov medzi podnikmi, inštitúciami a spoločenským prostredím); organizovanie výstav na komerčné alebo reklamné účely; personálne poradenstvo; predvádzanie tovaru na reklamné účely a podporu predaja; vylepovanie plagátov; obchodná správa licencií výrobkov a služieb pre tretie osoby; prezentácia výrobkov v komunikačných médiách pre maloobchod; rozširovanie reklamných alebo inzertných oznamov; rozširovanie reklamných materiálov zákazníkom (letáky, prospekty, tlačivá, vzorky); zasielanie reklamných materiálov zákazníkom; vydávanie a aktualizovanie reklamných materiálov; uverejňovanie reklamných textov; prenájom reklamných plôch; vydávanie reklamných alebo náborových textov; rozhlasová reklama; reklama, on-line reklama na počítačovej komunikačnej sieti; reklama prostredníctvom mobilných telefónov; reklamné agentúry; televízna reklama; reklamná, inzertná a propagačná činnosť prostredníctvom akéhokoľvek média, prostredníctvom telefónnej siete, dátovej siete, informačnej siete, elektronickej siete, komunikačnej siete alebo počítačovej siete; poskytovanie informácií a iných informačných produktov komerčného alebo reklamného charakteru, multimediálnych informácií komerčného alebo reklamného charakteru; komerčné vyhľadávacie služby prostredníctvom internetu; on-line inzercia; podpora predaja (aj pre tretie osoby); prenájom reklamných materiálov; inzercia výrobkov a služieb;

sprostredkovanie obchodných služieb; spracovanie textov; vyhľadávanie sponzorov.

41 - Vzdelávanie; zábava, pobavenie; zábavné parky; informácie o možnostiach zábavy; organizovanie a vedenie lotérií a stávkových hier; organizovanie lotérií a stávkových hier prostredníctvom internetu; organizovanie a vedenie hier o peniaze; organizovanie elektronických kurzových stávok; organizovanie kurzových stávok; organizovanie kurzových stávok prostredníctvom internetu; hazardné hry; služby športovísk; poskytovanie zariadení na športovanie; tvorba a výroba televíznych programov; výroba audiovizuálnych programov; výroba videofilmov; televízna zábava; organizovanie kultúrnych, športových, vzdelávacích a zábavných podujatí; prenájom a požičiavanie nahrávacích a premietacích zariadení, osvetľovacích zariadení, dekorácií, filmov, videopások; filmová tvorba (okrem reklamných filmov); činnosť filmových štúdií; zhromažďovanie a poskytovanie informácií v oblasti kultúry, športu, zábavy a vzdelávania; poskytovanie klubových služieb (výchovno-zábavných); organizovanie a vedenie koncertov, plesov, súťaží krásy, športových súťaží, vedomostných súťaží, zábavných súťaží, výstav na vzdelávacie a kultúrne účely, konferencií, školení, živých vystúpení, večierkov; služby nahrávacích štúdií; reportérske služby; vydavateľská činnosť s výnimkou vydávania reklamných a náborových textov; elektronická edičná činnosť v malom (DTP služby); poskytovanie on-line elektronických publikácií bez možnosti kopírovania; publikácia elektronických kníh, novín a časopisov on-line; poskytovanie (on-line) počítačových hier z počítačových báz dát alebo prostredníctvom internetu; prenájom videopriestrojov a audiopriestrojov; organizovanie a vedenie konferencií, seminárov a workshopov poskytované on-line prostredníctvom telekomunikačného spojenia alebo počítačovej siete; publikácia textov (okrem reklamných a náborových); poskytovanie nekopírovateľnej digitálnej hudby z internetu a z internetových webových stránok; informácie o možnostiach rekreácie, zábavy, výchove a vzdelávaní poskytované on-line z počítačových báz dát alebo internetu; tvorba rozhlasových programov; fotografická reportáž; nahrávanie videopások; vydávanie kníh; organizovanie súťaží, športových akcií a hier (nie na reklamné a propagačné účely); organizovanie kultúrno-spoločenských akcií a hier (nie na reklamné a propagačné účely); organizovanie vedomostných alebo zábavných súťaží prostredníctvom internetu alebo telefónov a mobilných telefónov; rozhlasová zábava; on-line poskytovanie počítačových hier z počítačových sietí; prekladateľské služby.

(540)



- (550) obrazová
 (591) zlatá, strieborná, čierna, biela, modrá, červená, žltá, oranžová a odtiene týchto farieb
 (732) N I K É, spol. s r. o., Ilkovičova 34, Bratislava 1, SK;
 (740) TM & PATENT ATTORNEY NEUSCHL s.r.o., Bratislava, SK;

(111) 238406

(151) 15.10.2014

(156) 24.2.2024

(180) 24.2.2034

(210) 5154-2014

(220) 24.2.2014

(442) 2.7.2014

(450) 4.12.2014

(511) 9, 16, 28, 35, 41 NCL (10)

- (511) 9 - Elektronické, optické a meracie prístroje a zariadenia; prístroje na záznam, prenos, spracovanie a reprodukciu zvuku, obrazu alebo dát; telekomunikačné prístroje a zariadenia; vysielacie zariadenia; prepájacie alebo smerovacie zariadenia; zariadenia na sprostredkovanie prenosu dát; magnetické nosiče údajov; počítače; periférne zariadenia k počítačom; elektronické obvody na prenos programových dát; počítačové programy; počítačový softvér poskytovaný z internetu; kopírovateľné elektronické publikácie poskytované on-line z počítačových báz dát alebo z internetu; počítačový softvér umožňujúci pripojenie k bazám dát a k internetu; počítačový softvér umožňujúci vyhľadávanie dát; kopírovateľná digitálna hudba poskytovaná z počítačových báz dát, internetu alebo z internetových webových stránok; MP3 prehrávače; videofilm; mikroprocesory; klávesnice; modemy; audiovizuálne prístroje a zariadenia; čipové telefónne karty; exponované filmy; kreslené filmy; fotoaparáty; gramofónové platne; gramofóny; hudobné hracie automaty; kamery; magnetické médiá; magnetofóny;

mobilné telefóny; elektronické stieracie žreby na lotériové hry (softvér).

16 - Papier; kartón; lepenka; tlačoviny všetkých druhov; periodická a neperiodická tlač, najmä časopisy, noviny, knihy, prospekty, brožúry, plagáty, fotografie, pohľadnice, kalendáre, katalógy, príručky, sprievodcovia (tlačené publikácie), ročenky, firemné listiny, knihárske výrobky, tlačené propagačné materiály, letáky; kancelárske potreby s výnimkou nábytku; kancelárske zariadenia uvedené v tejto triede; náhradné diely a príslušenstvo kancelárskych zariadení, všetko uvedené v tejto triede.

28 - Biliardové stoly; karty na bingo; dáma (hra); domino (kocky); hracie karty; hracie kocky; hracie žetóny; stavebnicové kocky (hračky); kolky (hra); ruletové kolo; stolové hry; šachové hry; šípky (hra); hracie žetóny; žetóny na hry o peniaze; stieracie žreby; výherné hracie automaty; prístroje na elektronické hry; hracie žreby a tikety.

35 - Poradenské a konzultačné služby v oblasti reklamy, obchodnej administratívy a služieb uvedených v triede 35 tohto zoznamu; poskytovanie obchodných alebo podnikateľských informácií; marketing; marketingové štúdie; obchodný alebo podnikateľský prieskum; prieskum verejnej mienky; prieskum trhu; analýzy nákladov; hospodárske (ekonomické) predpovede; správa počítačových súborov; zbieranie údajov do centrálnej kartotéky; zbieranie údajov do počítačových databáz; zoradovanie údajov do počítačových databáz; vzťahy s verejnosťou (prieskum vzťahov medzi podnikmi, inštitúciami a spoločenským prostredím); organizovanie výstav na komerčné alebo reklamné účely; personálne poradenstvo; predvádzanie tovaru na reklamné účely a podporu predaja; vylepovanie plagátov; obchodná správa licencií výrobkov a služieb pre tretie osoby; prezentácia výrobkov v komunikačných médiách pre maloobchod; rozširovanie reklamných alebo inzertných oznamov; rozširovanie reklamných materiálov zákazníkom (letáky, prospekty, tlačivá, vzorky); zasielanie reklamných materiálov zákazníkom; vydávanie a aktualizovanie reklamných materiálov; uverejňovanie reklamných textov; prenájom reklamných plôch; vydávanie reklamných alebo náborových textov; rozhlasová reklama; reklama, on-line reklama na počítačovej komunikačnej sieti; reklama prostredníctvom mobilných telefónov; reklamné agentúry; televízna reklama; reklamná, inzertná a propagačná činnosť prostredníctvom akéhokoľvek média, prostredníctvom telefónnej siete, dátovej siete, informačnej siete, elektronickej siete, komunikačnej siete alebo počítačovej siete; poskytovanie informácií a iných informačných produktov komerčného alebo reklamného charakteru, multimediálnych informácií komerčného alebo reklamného charakteru; komerčné vyhľadávacie služby prostredníctvom internetu; on-line inzercia; podpora predaja (aj pre tretie osoby); prenájom reklamných materiálov; inzercia výrobkov a služieb;

sprostredkovanie obchodných služieb; spracovanie textov; vyhľadávanie sponzorov.

41 - Vzdelávanie; zábava, pobavenie; zábavné parky; informácie o možnostiach zábavy; organizovanie a vedenie lotérií a stávkových hier; organizovanie lotérií a stávkových hier prostredníctvom internetu; organizovanie a vedenie hier o peniaze; organizovanie elektronických kurzových stávok; organizovanie kurzových stávok; organizovanie kurzových stávok prostredníctvom internetu; hazardné hry; služby športovísk; poskytovanie zariadení na športovanie; tvorba a výroba televíznych programov; výroba audiovizuálnych programov; výroba videofilmov; televízna zábava; organizovanie kultúrnych, športových, vzdelávacích a zábavných podujatí; prenájom a požičiavanie nahrávacích a premietacích zariadení, osvetľovacích zariadení, dekorácií, filmov, videopások; filmová tvorba (okrem reklamných filmov); činnosť filmových štúdií; zhromažďovanie a poskytovanie informácií v oblasti kultúry, športu, zábavy a vzdelávania; poskytovanie klubových služieb (výchovno-zábavných); organizovanie a vedenie koncertov, plesov, súťaží krásy, športových súťaží, vedomostných súťaží, zábavných súťaží, výstav na vzdelávacie a kultúrne účely, konferencií, školení, živých vystúpení, večierkov; služby nahrávacích štúdií; reportárske služby; vydavateľská činnosť s výnimkou vydávania reklamných a náborových textov; elektronická edičná činnosť v malom (DTP služby); poskytovanie on-line elektronických publikácií bez možnosti kopírovania; publikácia elektronických kníh, novin a časopisov on-line; poskytovanie (on-line) počítačových hier z počítačových báz dát alebo prostredníctvom internetu; prenájom videoprístrojov a audioprístrojov; organizovanie a vedenie konferencií, seminárov a workshopov poskytované on-line prostredníctvom telekomunikačného spojenia alebo počítačovej siete; publikácia textov (okrem reklamných a náborových); poskytovanie nekopírovateľnej digitálnej hudby z internetu a z internetových webových stránok; informácie o možnostiach rekreácie, zábavy, výchove a vzdelávaní poskytované on-line z počítačových báz dát alebo internetu; tvorba rozhlasových programov; fotografická reportáž; nahrávanie videopások; vydávanie kníh; organizovanie súťaží, športových akcií a hier (nie na reklamné a propagačné účely); organizovanie kultúrno-spoločenských akcií a hier (nie na reklamné a propagačné účely); organizovanie vedomostných alebo zábavných súťaží prostredníctvom internetu alebo telefónov a mobilných telefónov; rozhlasová zábava; on-line poskytovanie počítačových hier z počítačových sietí; prekladateľské služby.

(540)



(550) obrazová

(591) zlatá, strieborná, čierna, biela, modrá, žltá, oranžová a odtiene týchto farieb

(732) N I K É, spol. s r. o., Ilkovičova 34, Bratislava 1, SK;

(740) TM & PATENT ATTORNEY NEUSCHL s.r.o., Bratislava, SK;

(111) 238412

(151) 15.10.2014

(156) 24.2.2024

(180) 24.2.2034

(210) 5139-2014

(220) 24.2.2014

(442) 2.7.2014

(450) 4.12.2014

(511) 9, 16, 28, 35, 41 NCL (10)

(511) 9 - Elektronické, optické a meracie prístroje a zariadenia; prístroje na záznam, prenos, spracovanie a reprodukciu zvuku, obrazu alebo dát; telekomunikačné prístroje a zariadenia; vysielacie zariadenia; prepájacie alebo smerovacie zariadenia; zariadenia na sprostredkovanie prenosu dát; magnetické nosiče údajov; počítače; periférne zariadenia k počítačom; elektronické obvody na prenos programových dát; počítačové programy; počítačový softvér poskytovaný z internetu; kopírovateľné elektronické publikácie poskytované online z počítačových báz dát alebo z internetu; počítačový softvér umožňujúci pripojenie k bázam dát a k internetu; počítačový softvér umožňujúci vyhľadávanie dát; kopírovateľná digitálna hudba poskytovaná z počítačových báz dát, internetu alebo z internetových webových stránok; MP3 prehrávače; videofilmy; mikroprocesory; klávesnice; modemy; audiovizuálne prístroje a zariadenia; čipové telefónne karty; exponované filmy; kreslené filmy; fotoaparáty; gramofónové platne; gramofóny; hudobné hracie automaty; kamery; magnetické médiá; magnetofóny;

mobilné telefóny; elektronické stieracie žreby na lotériové hry (softvér).

16 - Papier; kartón; lepenka; tlačoviny všetkých druhov; periodická a neperiodická tlač, najmä časopisy, noviny, knihy, prospekty, brožúry, plagáty, fotografie, pohľadnice, kalendáre, katalógy, príručky, sprievodcovia (tlačené publikácie), ročenky, firemné listiny, knihárske výrobky, tlačené propagačné materiály, letáky; kancelárske potreby s výnimkou nábytku; kancelárske zariadenia uvedené v tejto triede; náhradné diely a príslušenstvo kancelárskych zariadení, všetko uvedené v tejto triede.

28 - Biliardové stoly; karty na bingo; dáma (hra); domino (kocky); hracie karty; hracie kocky; hracie žetóny; stavebnicové kocky (hračky); kolky (hra); ruletové kolo; stolové hry; šachové hry; šípky (hra); hracie žetóny; žetóny na hry o peniaze; stieracie žreby; výherné hracie automaty; prístroje na elektronické hry; hracie žreby a tikety.

35 - Poradenské a konzultačné služby v oblasti reklamy, obchodnej administratívy a služieb uvedených v triede 35 tohto zoznamu; poskytovanie obchodných alebo podnikateľských informácií; marketing; marketingové štúdie; obchodný alebo podnikateľský prieskum; prieskum verejnej mienky; prieskum trhu; analýzy nákladov; hospodárske (ekonomické) predpovede; správa počítačových súborov; zbieranie údajov do centrálnej kartotéky; zbieranie údajov do počítačových databáz; zoraďovanie údajov do počítačových databáz; vzťahy s verejnosťou (prieskum vzťahov medzi podnikmi, inštitúciami a spoločenským prostredím); organizovanie výstav na komerčné alebo reklamné účely; personálne poradenstvo; predvádzanie tovaru na reklamné účely a podporu predaja; vylepovanie plagátov; obchodná správa licencií výrobkov a služieb pre tretie osoby; prezentácia výrobkov v komunikačných médiách pre maloobchod; rozširovanie reklamných alebo inzertných oznamov; rozširovanie reklamných materiálov zákazníkom (letáky, prospekty, tlačivá, vzorky); zasielanie reklamných materiálov zákazníkom; vydávanie a aktualizovanie reklamných materiálov; uverejňovanie reklamných textov; prenájom reklamných plôch; vydávanie reklamných alebo náborových textov; rozhlasová reklama; reklama, online reklama na počítačovej komunikačnej sieti; reklama prostredníctvom mobilných telefónov; reklamné agentúry; televízna reklama; reklamná, inzertná a propagačná činnosť prostredníctvom akéhokoľvek média, prostredníctvom telefónnej siete, dátovej siete, informačnej siete, elektronickej siete, komunikačnej siete alebo počítačovej siete; poskytovanie informácií a iných informačných produktov komerčného alebo reklamného charakteru, multimediálnych informácií komerčného alebo reklamného charakteru; komerčné vyhľadávacie služby prostredníctvom internetu; online inzercia; podpora predaja (aj pre tretie osoby); prenájom reklamných materiálov; inzercia výrobkov a služieb;

sprostredkovanie obchodných služieb; spracovanie textov; vyhľadávanie sponzorov.

41 - Vzdelávanie; zábava, pobavenie; zábavné parky; informácie o možnostiach zábavy; organizovanie a vedenie lotérií a stávkových hier; organizovanie lotérií a stávkových hier prostredníctvom internetu; organizovanie a vedenie hier o peniaze; organizovanie elektronických kurzových stávok; organizovanie kurzových stávok; organizovanie kurzových stávok prostredníctvom internetu; hazardné hry; služby športovísk; poskytovanie zariadení na športovanie; tvorba a výroba televíznych programov; výroba audiovizuálnych programov; výroba videofilmov; televízna zábava; organizovanie kultúrnych, športových, vzdelávacích a zábavných podujatí; prenájom a požičiavanie nahrávacích a premietacích zariadení, osvetľovacích zariadení, dekorácií, filmov, videopások; filmová tvorba (okrem reklamných filmov); činnosť filmových štúdií; zhromažďovanie a poskytovanie informácií v oblasti kultúry, športu, zábavy a vzdelávania; poskytovanie klubových služieb (výchovno-zábavných); organizovanie a vedenie koncertov, plesov, súťaží krásy, športových súťaží, vedomostných súťaží, zábavných súťaží, výstav na vzdelávacie a kultúrne účely, konferencií, školení, živých vystúpení, večierkov; služby nahrávacích štúdií; reportérske služby; vydavateľská činnosť, s výnimkou vydávania reklamných a náborových textov; elektronická edičná činnosť v malom (DTP služby); poskytovanie online elektronických publikácií bez možnosti kopírovania; publikácia elektronických kníh, novín a časopisov online; poskytovanie (online) počítačových hier z počítačových báz dát alebo prostredníctvom internetu; prenájom videopriestrojov a audiopriestrojov; organizovanie a vedenie konferencií, seminárov a workshopov poskytovaných online prostredníctvom telekomunikačného spojenia alebo počítačovej siete; publikácia textov (okrem reklamných a náborových); poskytovanie nekopírovateľnej digitálnej hudby z internetu a z internetových webových stránok; informácie o možnostiach rekreácie, zábavy, výchove a vzdelávaní poskytované online z počítačových báz dát alebo internetu; tvorba rozhlasových programov; fotografická reportáž; nahrávanie videopások; vydávanie kníh; organizovanie súťaží, športových akcií a hier (nie na reklamné a propagačné účely); organizovanie kultúrno-spoločenských akcií a hier (nie na reklamné a propagačné účely); organizovanie vedomostných alebo zábavných súťaží prostredníctvom internetu alebo telefónov a mobilných telefónov; rozhlasová zábava; online poskytovanie počítačových hier z počítačových sietí; prekladateľské služby.

(540)



- (550) obrazová
 (591) biela, čierna, sivá, modrá a odtiene týchto farieb
 (732) N I K É, spol. s r. o., Ilkovičova 34, Bratislava 1, SK;
 (740) TM & PATENT ATTORNEY NEUSCHL s.r.o., Bratislava, SK;

(111) 238413

- (151) 15.10.2014
 (156) 24.2.2024
 (180) 24.2.2034
 (210) 5140-2014
 (220) 24.2.2014
 (442) 2.7.2014
 (450) 4.12.2014

(511) 9, 16, 28, 35, 41 NCL (10)

- (511) 9 - Elektronické, optické a meracie prístroje a zariadenia; prístroje na záznam, prenos, spracovanie a reprodukciu zvuku, obrazu alebo dát; telekomunikačné prístroje a zariadenia; vysielacie zariadenia; prepájacie alebo smerovacie zariadenia; zariadenia na sprostredkovanie prenosu dát; magnetické nosiče údajov; počítače; periférne zariadenia k počítačom; elektronické obvody na prenos programových dát; počítačové programy; počítačový softvér poskytovaný z internetu; kopírovateľné elektronické publikácie poskytované online z počítačových báz dát alebo z internetu; počítačový softvér umožňujúci pripojenie k bázam dát a k internetu; počítačový softvér umožňujúci vyhľadávanie dát; kopírovateľná digitálna hudba poskytovaná z počítačových báz dát, internetu alebo z internetových webových stránok; MP3 prehrávače; videofilm; mikroprocesory; klávesnice; modemy; audiovizuálne prístroje a zariadenia; čipové telefónne karty; exponované filmy; kreslené filmy; fotoaparáty; gramofónové platne; gramofóny; hudobné hracie automaty; kamery; magnetické médiá; magnetofóny; mobilné telefóny; elektronické stieracie žreby na lotériové hry (softvér).
 16 - Papier; kartón; lepenka; tlačoviny všetkých druhov; periodická a neperiodická tlač, najmä časopisy, noviny, knihy, prospekty, brožúry, plagáty, fotografie, pohľadnice, kalendáre, katalógy, príručky, sprievodcovia (tlačené publikácie), ročenky, firemné listiny, knihárske výrobky, tlačené propagačné materiály, letáky; kancelárske potreby s výnimkou nábytku; kancelárske zariadenia uvedené v tejto

triede; náhradné diely a príslušenstvo kancelárskych zariadení, všetko uvedené v tejto triede.

28 - Biliardové stoly; karty na bingo; dáma (hra); domino (kocky); hracie karty; hracie kocky; hracie žetóny; stavebnicové kocky (hračky); kolky (hra); ruletové kolo; stolové hry; šachové hry; šípky (hra); hracie žetóny; žetóny na hry o peniaze; stieracie žreby; výherné hracie automaty; prístroje na elektronické hry; hracie žreby a tikety.

35 - Poradenské a konzultačné služby v oblasti reklamy, obchodnej administratívy a služieb uvedených v triede 35 tohto zoznamu; poskytovanie obchodných alebo podnikateľských informácií; marketing; marketingové štúdie; obchodný alebo podnikateľský prieskum; prieskum verejnej mienky; prieskum trhu; analýzy nákladov; hospodárske (ekonomické) predpovede; správa počítačových súborov; zbieranie údajov do centrálnej kartotéky; zbieranie údajov do počítačových databáz; zoraďovanie údajov do počítačových databáz; vzťahy s verejnosťou (prieskum vzťahov medzi podnikmi, inštitúciami a spoločenským prostredím); organizovanie výstav na komerčné alebo reklamné účely; personálne poradenstvo; predvádzanie tovaru na reklamné účely a podporu predaja; vylepovanie plagátov; obchodná správa licencií výrobkov a služieb pre tretie osoby; prezentácia výrobkov v komunikačných médiách pre maloobchod; rozširovanie reklamných alebo inzertných oznamov; rozširovanie reklamných materiálov zákazníkom (letáky, prospekty, tlačivá, vzorky); zasielanie reklamných materiálov zákazníkom; vydávanie a aktualizovanie reklamných materiálov; uverejňovanie reklamných textov; prenájom reklamných plôch; vydávanie reklamných alebo náborových textov; rozhlasová reklama; reklama, online reklama na počítačovej komunikačnej sieti; reklama prostredníctvom mobilných telefónov; reklamné agentúry; televízna reklama; reklamná, inzertná a propagačná činnosť prostredníctvom akéhokoľvek média, prostredníctvom telefónnej siete, dátovej siete, informačnej siete, elektronickej siete, komunikačnej siete alebo počítačovej siete; poskytovanie informácií a iných informačných produktov komerčného alebo reklamného charakteru, multimediálnych informácií komerčného alebo reklamného charakteru; komerčné vyhľadávacie služby prostredníctvom internetu; online inzercia; podpora predaja (aj pre tretie osoby); prenájom reklamných materiálov; inzercia výrobkov a služieb; sprostredkovanie obchodných služieb; spracovanie textov; vyhľadávanie sponzorov.

41 - Vzdelávanie; zábava, pobavenie; zábavné parky; informácie o možnostiach zábavy; organizovanie a vedenie lotérií a stávkových hier; organizovanie lotérií a stávkových hier prostredníctvom internetu; organizovanie a vedenie hier o peniaze; organizovanie elektronických kurzových stávok; organizovanie kurzových stávok; organizovanie kurzových stávok prostredníctvom internetu; hazardné hry; služby športovísk; poskytovanie zariadení na športovanie; tvorba a výroba televíznych programov; výroba

audiovizuálnych programov; výroba videofilmov; televízna zábava; organizovanie kultúrnych, športových, vzdelávacích a zábavných podujatí; prenájom a požičiavanie nahrávacích a premietacích zariadení, osvetľovacích zariadení, dekorácií, filmov, videopások; filmová tvorba (okrem reklamných filmov); činnosť filmových štúdií; zhromažďovanie a poskytovanie informácií v oblasti kultúry, športu, zábavy a vzdelávania; poskytovanie klubových služieb (výchovno-zábavných); organizovanie a vedenie koncertov, plesov, súťaží krásy, športových súťaží, vedomostných súťaží, zábavných súťaží, výstav na vzdelávacie a kultúrne účely, konferencií, školení, živých vystúpení, večierkov; služby nahrávacích štúdií; reportérske služby; vydateľská činnosť, s výnimkou vydávania reklamných a náborových textov; elektronická edičná činnosť v malom (DTP služby); poskytovanie online elektronických publikácií bez možnosti kopírovania; publikácia elektronických kníh, novín a časopisov online; poskytovanie (online) počítačových hier z počítačových báz dát alebo prostredníctvom internetu; prenájom videopriestrojov a audiopriestrojov; organizovanie a vedenie konferencií, seminárov a workshopov poskytovaných online prostredníctvom telekomunikačného spojenia alebo počítačovej siete; publikácia textov (okrem reklamných a náborových); poskytovanie nekopírovateľnej digitálnej hudby z internetu a z internetových webových stránok; informácie o možnostiach rekreácie, zábavy, výchove a vzdelávaní poskytované online z počítačových báz dát alebo internetu; tvorba rozhlasových programov; fotografická reportáž; nahrávanie videopások; vydávanie kníh; organizovanie súťaží, športových akcií a hier (nie na reklamné a propagačné účely); organizovanie kultúrno-spoločenských akcií a hier (nie na reklamné a propagačné účely); organizovanie vedomostných alebo zábavných súťaží prostredníctvom internetu alebo telefónov a mobilných telefónov; rozhlasová zábava; online poskytovanie počítačových hier z počítačových sietí; prekladateľské služby.

(540)



(550) obrazová

(591) biela, čierna, modrá, fialová, sivá a ich odtiene

(732) N I K Ě, spol. s r. o., Ilkovičova 34, Bratislava 1, SK;

(740) TM & PATENT ATTORNEY NEUSCHL s.r.o., Bratislava, SK;

(111) 238414

(151) 15.10.2014

(156) 24.2.2024

(180) 24.2.2034

(210) 5141-2014

(220) 24.2.2014

(442) 2.7.2014

(450) 4.12.2014

(511) 9, 16, 28, 35, 41 NCL (10)

(511) 9 - Elektronické, optické a meracie prístroje a zariadenia; prístroje na záznam, prenos, spracovanie a reprodukciu zvuku, obrazu alebo dát; telekomunikačné prístroje a zariadenia; vysielacie zariadenia; prepájacie alebo smerovacie zariadenia; zariadenia na sprostredkovanie prenosu dát; magnetické nosiče údajov; počítače; periférne zariadenia k počítačom; elektronické obvody na prenos programových dát; počítačové programy; počítačový softvér poskytovaný z internetu; kopírovateľné elektronické publikácie poskytované online z počítačových báz dát alebo z internetu; počítačový softvér umožňujúci pripojenie k bázam dát a k internetu; počítačový softvér umožňujúci vyhľadávanie dát; kopírovateľná digitálna hudba poskytovaná z počítačových báz dát, internetu alebo z internetových webových stránok; MP3 prehrávače; videofilmy; mikroprocesory; klávesnice; modemy; audiovizuálne prístroje a zariadenia; čipové telefónne karty; exponované filmy; kreslené filmy; fotoaparáty; gramofónové platne; gramofóny; hudobné hracie automaty; kamery; magnetické médiá; magnetofóny; mobilné telefóny; elektronické stieracie žreby na lotériové hry (softvér).

16 - Papier; kartón; lepenka; tlačoviny všetkých druhov; periodická a neperiodická tlač, najmä časopisy, noviny, knihy, prospekty, brožúry, plagáty, fotografie, pohľadnice, kalendáre, katalógy, príručky, sprievodcovia (tlačené publikácie), ročenky, firemné listiny, knihárske výrobky, tlačené propagačné materiály, letáky; kancelárske potreby s výnimkou nábytku; kancelárske zariadenia uvedené v tejto triede; náhradné diely a príslušenstvo kancelárskych zariadení, všetko uvedené v tejto triede.

28 - Biliardové stoly; karty na bingo; dáma (hra); domino (kocky); hracie karty; hracie kocky; hracie žetóny; stavebnicové kocky (hračky); kolky (hra); ruletové kolo; stolové hry; šachové hry; šípky (hra); hracie žetóny; žetóny na hry o peniaze; stieracie žreby; výherné hracie automaty; prístroje na elektronické hry; hracie žreby a tikety.

35 - Poradenské a konzultačné služby v oblasti reklamy, obchodnej administratívy a služieb uvedených v triede 35 tohto zoznamu; poskytovanie obchodných alebo podnikateľských informácií; marketing; marketingové štúdie; obchodný alebo podnikateľský prieskum; prieskum verejnej mienky; prieskum trhu; analýzy nákladov; hospodárske (ekonomické) predpovede; správa počítačových súborov; zbieranie údajov do centrálnej kartotéky; zbieranie údajov do počítačových databáz; zoraďovanie údajov do počítačových databáz; vzťahy s verejnosťou (prieskum vzťahov medzi podnikmi, inštitúciami a spoločenským prostredím); organizovanie výstav na komerčné alebo reklamné účely; personálne poradenstvo; predvádzanie tovaru na reklamné účely a podporu predaja; vylepovanie plagátov;

obchodná správa licencií výrobkov a služieb pre tretie osoby; prezentácia výrobkov v komunikačných médiách pre maloobchod; rozširovanie reklamných alebo inzertných oznamov; rozširovanie reklamných materiálov zákazníkom (letáky, prospekty, tlačivá, vzorky); zasielanie reklamných materiálov zákazníkom; vydávanie a aktualizovanie reklamných materiálov; uverejňovanie reklamných textov; prenájom reklamných plôch; vydávanie reklamných alebo náborových textov; rozhlasová reklama; reklama, online reklama na počítačovej komunikačnej sieti; reklama prostredníctvom mobilných telefónov; reklamné agentúry; televízna reklama; reklamná, inzertná a propagačná činnosť prostredníctvom akéhokoľvek média, prostredníctvom telefónnej siete, dátovej siete, informačnej siete, elektronickej siete, komunikačnej siete alebo počítačovej siete; poskytovanie informácií a iných informačných produktov komerčného alebo reklamného charakteru, multimediálnych informácií komerčného alebo reklamného charakteru; komerčné vyhľadávacie služby prostredníctvom internetu; online inzercia; podpora predaja (aj pre tretie osoby); prenájom reklamných materiálov; inzercia výrobkov a služieb; sprostredkovanie obchodných služieb; spracovanie textov; vyhľadávanie sponzorov.

41 - Vzdelávanie; zábava, pobavenie; zábavné parky; informácie o možnostiach zábavy; organizovanie a vedenie lotérií a stávkových hier; organizovanie lotérií a stávkových hier prostredníctvom internetu; organizovanie a vedenie hier o peniaze; organizovanie elektronických kurzových stávok; organizovanie kurzových stávok; organizovanie kurzových stávok prostredníctvom internetu; hazardné hry; služby športovísk; poskytovanie zariadení na športovanie; tvorba a výroba televíznych programov; výroba audiovizuálnych programov; výroba videofilmov; televízna zábava; organizovanie kultúrnych, športových, vzdelávacích a zábavných podujatí; prenájom a požičiavanie nahrávacích a premietacích zariadení, osvetľovacích zariadení, dekorácií, filmov, videopások; filmová tvorba (okrem reklamných filmov); činnosť filmových štúdií; zhromažďovanie a poskytovanie informácií v oblasti kultúry, športu, zábavy a vzdelávania; poskytovanie klubových služieb (výchovno-zábavných); organizovanie a vedenie koncertov, plesov, súťaží krásy, športových súťaží, vedomostných súťaží, zábavných súťaží, výstav na vzdelávacie a kultúrne účely, konferencií, školení, živých vystúpení, večierkov; služby nahrávacích štúdií; reportérske služby; vydateľská činnosť s výnimkou vydávania reklamných a náborových textov; elektronická edičná činnosť v malom (DTP služby); poskytovanie online elektronických publikácií bez možnosti kopírovania; publikácia elektronických kníh, novín a časopisov online; poskytovanie (online) počítačových hier z počítačových báz dát alebo prostredníctvom internetu; prenájom videopriestrojov a audiopriestrojov; organizovanie a vedenie konferencií, seminárov a workshopov poskytovaných online prostredníctvom

telekomunikačného spojenia alebo počítačovej siete; publikácia textov (okrem reklamných a náborových); poskytovanie nekopírovateľnej digitálnej hudby z internetu a z internetových webových stránok; informácie o možnostiach rekreácie, zábavy, výchove a vzdelávaní poskytované online z počítačových báz dát alebo internetu; tvorba rozhlasových programov; fotografická reportáž; nahrávanie videopások; vydávanie kníh; organizovanie súťaží, športových akcií a hier (nie na reklamné a propagačné účely); organizovanie kultúrno-spoločenských akcií a hier (nie na reklamné a propagačné účely); organizovanie vedomostných alebo zábavných súťaží prostredníctvom internetu alebo telefónov a mobilných telefónov; rozhlasová zábava; online poskytovanie počítačových hier z počítačových sietí; prekladateľské služby.

(540)

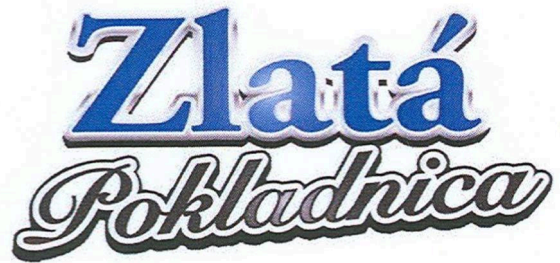

(550) obrazová

(591) biela, čierna, modrá, sivá a ich odtiene

(732) N I K É, spol. s r. o., Ilkovičova 34, Bratislava 1, SK;

(740) TM & PATENT ATTORNEY NEUSCHL s.r.o., Bratislava, SK;

(111) 238415

(151) 15.10.2014

(156) 24.2.2024

(180) 24.2.2034

(210) 5142-2014

(220) 24.2.2014

(442) 2.7.2014

(450) 4.12.2014

(511) 9, 16, 28, 35, 41 NCL (10)

(511) 9 - Elektronické, optické a meracie prístroje a zariadenia; prístroje na záznam, prenos, spracovanie a reprodukciu zvuku, obrazu alebo dát; telekomunikačné prístroje a zariadenia; vysielacie zariadenia; prepájacie alebo smerovacie zariadenia; zariadenia na sprostredkovanie prenosu dát; magnetické nosiče údajov; počítače; periférne zariadenia k počítačom; elektronické obvody na prenos programových dát; počítačové programy; počítačový softvér poskytovaný z internetu; kopírovateľné elektronické publikácie poskytované online z počítačových báz dát alebo z internetu; počítačový softvér umožňujúci pripojenie k bázam dát a k internetu; počítačový softvér umožňujúci vyhľadávanie dát; kopírovateľná digitálna hudba poskytovaná z počítačových báz dát, internetu alebo

z internetových webových stránok; MP3 prehrávače; videofilm; mikroprocesory; klávesnice; modemy; audiovizuálne prístroje a zariadenia; čipové telefónne karty; exponované filmy; kreslené filmy; fotoaparáty; gramofónové platne; gramofóny; hudobné hracie automaty; kamery; magnetické médiá; magnetofóny; mobilné telefóny; elektronické stieracie žreby na lotériové hry (softvér).

16 - Papier; kartón; lepenka; tlačoviny všetkých druhov; periodická a neperiodická tlač, najmä časopisy, noviny, knihy, prospekty, brožúry, plagáty, fotografie, pohľadnice, kalendáre, katalógy, príručky, sprievodcovia (tlačené publikácie), ročenky, firemné listiny, knihárske výrobky, tlačené propagačné materiály, letáky; kancelárske potreby s výnimkou nábytku; kancelárske zariadenia uvedené v tejto triede; náhradné diely a príslušenstvo kancelárskych zariadení, všetko uvedené v tejto triede.

28 - Biliardové stoly; karty na bingo; dáma (hra); domino (kocky); hracie karty; hracie kocky; hracie žetóny; stavebnicové kocky (hračky); kolky (hra); ruletové kolo; stolové hry; šachové hry; šípky (hra); hracie žetóny; žetóny na hry o peniaze; stieracie žreby; výherné hracie automaty; prístroje na elektronické hry; hracie žreby a tikety.

35 - Poradenské a konzultačné služby v oblasti reklamy, obchodnej administratívy a služieb uvedených v triede 35 tohto zoznamu; poskytovanie obchodných alebo podnikateľských informácií; marketing; marketingové štúdie; obchodný alebo podnikateľský prieskum; prieskum verejnej mienky; prieskum trhu; analýzy nákladov; hospodárske (ekonomické) predpovede; správa počítačových súborov; zbieranie údajov do centrálnej kartotéky; zbieranie údajov do počítačových databáz; zoraďovanie údajov do počítačových databáz; vzťahy s verejnosťou (prieskum vzťahov medzi podnikmi, inštitúciami a spoločenským prostredím); organizovanie výstav na komerčné alebo reklamné účely; personálne poradenstvo; predvádzanie tovaru na reklamné účely a podporu predaja; vylepovanie plagátov; obchodná správa licencií výrobkov a služieb pre tretie osoby; prezentácia výrobkov v komunikačných médiách pre maloobchod; rozširovanie reklamných alebo inzertných oznamov; rozširovanie reklamných materiálov zákazníkom (letáky, prospekty, tlačivá, vzorky); zasielanie reklamných materiálov zákazníkom; vydávanie a aktualizovanie reklamných materiálov; uverejňovanie reklamných textov; prenájom reklamných plôch; vydávanie reklamných alebo náborových textov; rozhlasová reklama; reklama, online reklama na počítačovej komunikačnej sieti; reklama prostredníctvom mobilných telefónov; reklamné agentúry; televízna reklama; reklamná, inzertná a propagačná činnosť prostredníctvom akéhokoľvek média, prostredníctvom telefónnej siete, dátovej siete, informačnej siete, elektronickej siete, komunikačnej siete alebo počítačovej siete; poskytovanie informácií a iných informačných produktov komerčného alebo reklamného charakteru, multimediálnych informácií komerčného alebo

reklamného charakteru; komerčné vyhľadávacie služby prostredníctvom internetu; online inzercia; podpora predaja (aj pre tretie osoby); prenájom reklamných materiálov; inzercia výrobkov a služieb; sprostredkovanie obchodných služieb; spracovanie textov; vyhľadávanie sponzorov.

41 - Vzdelávanie; zábava, pobavenie; zábavné parky; informácie o možnostiach zábavy; organizovanie a vedenie lotérií a stávkových hier; organizovanie lotérií a stávkových hier prostredníctvom internetu; organizovanie a vedenie hier o peniaze; organizovanie elektronických kurzových stávok; organizovanie kurzových stávok; organizovanie kurzových stávok prostredníctvom internetu; hazardné hry; služby športovísk; poskytovanie zariadení na športovanie; tvorba a výroba televíznych programov; výroba audiovizuálnych programov; výroba videofilmov; televízna zábava; organizovanie kultúrnych, športových, vzdelávacích a zábavných podujatí; prenájom a požičiavanie nahrávacích a premietacích zariadení, osvetľovacích zariadení, dekorácií, filmov, videopások; filmová tvorba (okrem reklamných filmov); činnosť filmových štúdií; zhromažďovanie a poskytovanie informácií v oblasti kultúry, športu, zábavy a vzdelávania; poskytovanie klubových služieb (výchovno-zábavných); organizovanie a vedenie koncertov, plesov, súťaží krásy, športových súťaží, vedomostných súťaží, zábavných súťaží, výstav na vzdelávacie a kultúrne účely, konferencií, školení, živých vystúpení, večierkov; služby nahrávacích štúdií; reportérske služby; vydavateľská činnosť, s výnimkou vydávania reklamných a náborových textov; elektronická edičná činnosť v malom (DTP služby); poskytovanie online elektronických publikácií bez možnosti kopírovania; publikácia elektronických kníh, novín a časopisov online; poskytovanie (online) počítačových hier z počítačových báz dát alebo prostredníctvom internetu; prenájom videoprístrojov a audioprístrojov; organizovanie a vedenie konferencií, seminárov a workshopov poskytovaných online prostredníctvom telekomunikačného spojenia alebo počítačovej siete; publikácia textov (okrem reklamných a náborových); poskytovanie nekopírovateľnej digitálnej hudby z internetu a z internetových webových stránok; informácie o možnostiach rekreácie, zábavy, výchove a vzdelávaní poskytované online z počítačových báz dát alebo internetu; tvorba rozhlasových programov; fotografická reportáž; nahrávanie videopások; vydávanie kníh; organizovanie súťaží, športových akcií a hier (nie na reklamné a propagačné účely); organizovanie kultúrno-spoločenských akcií a hier (nie na reklamné a propagačné účely); organizovanie vedomostných alebo zábavných súťaží prostredníctvom internetu alebo telefónov a mobilných telefónov; rozhlasová zábava; online poskytovanie počítačových hier z počítačových sietí; prekladateľské služby.

(540)

- (550) obrazová
 (591) červená, biela
 (732) N I K É, spol. s r. o., Ilkovičova 34, Bratislava 1, SK;
 (740) TM & PATENT ATTORNEY NEUSCHL s.r.o., Bratislava, SK;

(111) 238416

- (151) 15.10.2014
 (156) 24.2.2024
 (180) 24.2.2034
 (210) 5143-2014
 (220) 24.2.2014
 (442) 2.7.2014
 (450) 4.12.2014

(511) 9, 16, 28, 35, 41 NCL (10)

- (511) 9 - Elektronické, optické a meracie prístroje a zariadenia; prístroje na záznam, prenos, spracovanie a reprodukciu zvuku, obrazu alebo dát; telekomunikačné prístroje a zariadenia; vysielacie zariadenia; prepájacie alebo smerovacie zariadenia; zariadenia na sprostredkovanie prenosu dát; magnetické nosiče údajov; počítače; periférne zariadenia k počítačom; elektronické obvody na prenos programových dát; počítačové programy; počítačový softvér poskytovaný z internetu; kopírovateľné elektronické publikácie poskytované online z počítačových báz dát alebo z internetu; počítačový softvér umožňujúci pripojenie k bazám dát a k internetu; počítačový softvér umožňujúci vyhľadávanie dát; kopírovateľná digitálna hudba poskytovaná z počítačových báz dát, internetu alebo z internetových webových stránok; MP3 prehrávače; videofilm; mikroprocesory; klávesnice; modemy; audiovizuálne prístroje a zariadenia; čipové telefónne karty; exponované filmy; kreslené filmy; fotoaparáty; gramofónové platne; gramofóny; hudobné hracie automaty; kamery; magnetické médiá; magnetofóny; mobilné telefóny; elektronické stieracie žreby na lotériové hry (softvér).

16 - Papier; kartón; lepenka; tlačoviny všetkých druhov; periodická a neperiodická tlač, najmä časopisy, noviny, knihy, prospekty, brožúry, plagáty, fotografie, pohľadnice, kalendáre, katalógy, príručky, sprievodcovia (tlačené publikácie), ročenky, firemné listiny, knihárske výrobky, tlačené propagačné materiály, letáky; kancelárske potreby s výnimkou nábytku; kancelárske zariadenia uvedené v tejto triede; náhradné diely a príslušenstvo kancelárskych zariadení, všetko uvedené v tejto triede.

28 - Biliardové stoly; karty na bingo; dáma (hra); domino (kocky); hracie karty; hracie kocky; hracie žetóny; stavebnicové kocky (hračky); kolky (hra); ruletové kolo; stolové hry; šachové hry; šípky (hra);

hracie žetóny; žetóny na hry o peniaze; stieracie žreby; výherné hracie automaty; prístroje na elektronické hry; hracie žreby a tikety.

35 - Poradenské a konzultačné služby v oblasti reklamy, obchodnej administratívy a služieb uvedených v triede 35 tohto zoznamu; poskytovanie obchodných alebo podnikateľských informácií; marketing; marketingové štúdie; obchodný alebo podnikateľský prieskum; prieskum verejnej mienky; prieskum trhu; analýzy nákladov; hospodárske (ekonomické) predpovede; správa počítačových súborov; zbieranie údajov do centrálnej kartotéky; zbieranie údajov do počítačových databáz; zoraďovanie údajov do počítačových databáz; vzťahy s verejnosťou (prieskum vzťahov medzi podnikmi, inštitúciami a spoločenským prostredím); organizovanie výstav na komerčné alebo reklamné účely; personálne poradenstvo; predvádzanie tovaru na reklamné účely a podporu predaja; vylepovanie plagátov; obchodná správa licencií výrobkov a služieb pre tretie osoby; prezentácia výrobkov v komunikačných médiách pre maloobchod; rozširovanie reklamných alebo inzertných oznamov; rozširovanie reklamných materiálov zákazníkom (letáky, prospekty, tlačivá, vzorky); zasielanie reklamných materiálov zákazníkom; vydávanie a aktualizovanie reklamných materiálov; uverejňovanie reklamných textov; prenájom reklamných plôch; vydávanie reklamných alebo náborových textov; rozhlasová reklama; reklama, online reklama na počítačovej komunikačnej sieti; reklama prostredníctvom mobilných telefónov; reklamné agentúry; televízna reklama; reklamná, inzertná a propagačná činnosť prostredníctvom akéhokoľvek média, prostredníctvom telefónnej siete, dátovej siete, informačnej siete, elektronickej siete, komunikačnej siete alebo počítačovej siete; poskytovanie informácií a iných informačných produktov komerčného alebo reklamného charakteru, multimediálnych informácií komerčného alebo reklamného charakteru; komerčné vyhľadávacie služby prostredníctvom internetu; online inzercia; podpora predaja (aj pre tretie osoby); prenájom reklamných materiálov; inzercia výrobkov a služieb; sprostredkovanie obchodných služieb; spracovanie textov; vyhľadávanie sponzorov.

41 - Vzdelávanie; zábava, pobavenie; zábavné parky; informácie o možnostiach zábavy; organizovanie a vedenie lotérií a stávkových hier; organizovanie lotérií a stávkových hier prostredníctvom internetu; organizovanie a vedenie hier o peniaze; organizovanie elektronických kurzových stávok; organizovanie kurzových stávok; organizovanie kurzových stávok prostredníctvom internetu; hazardné hry; služby športovísk; poskytovanie zariadení na športovanie; tvorba a výroba televíznych programov; výroba audiovizuálnych programov; výroba videofilmov; televízna zábava; organizovanie kultúrnych, športových, vzdelávacích a zábavných podujatí; prenájom a požičiavanie nahrávacích a premietacích zariadení, osvetľovacích zariadení, dekorácií, filmov, videopások; filmová tvorba (okrem reklamných

filmov); činnosť filmových štúdií; zhromažďovanie a poskytovanie informácií v oblasti kultúry, športu, zábavy a vzdelávania; poskytovanie klubových služieb (výchovno-zábavných); organizovanie a vedenie koncertov, plesov, súťaží krásy, športových súťaží, vedomostných súťaží, zábavných súťaží, výstav na vzdelávacie a kultúrne účely, konferencií, školení, živých vystúpení, večierok; služby nahrávacích štúdií; reportérske služby; vydavateľská činnosť s výnimkou vydávania reklamných a náborových textov; elektronická edičná činnosť v malom (DTP služby); poskytovanie online elektronických publikácií bez možnosti kopírovania; publikácia elektronických kníh, novín a časopisov online; poskytovanie (online) počítačových hier z počítačových báz dát alebo prostredníctvom internetu; prenájom videopriestrojov a audiopriestrojov; organizovanie a vedenie konferencií, seminárov a workshopov poskytovaných online prostredníctvom telekomunikačného spojenia alebo počítačovej siete; publikácia textov (okrem reklamných a náborových); poskytovanie nekopírovateľnej digitálnej hudby z internetu a z internetových webových stránok; informácie o možnostiach rekreácie, zábavy, výchove a vzdelávaní poskytované online z počítačových báz dát alebo internetu; tvorba rozhlasových programov; fotografická reportáž; nahrávanie videopások; vydávanie kníh; organizovanie súťaží, športových akcií a hier (nie na reklamné a propagačné účely); organizovanie kultúrno-spoločenských akcií a hier (nie na reklamné a propagačné účely); organizovanie vedomostných alebo zábavných súťaží prostredníctvom internetu alebo telefónov a mobilných telefónov; rozhlasová zábava; online poskytovanie počítačových hier z počítačových sietí; prekladateľské služby.

(540)



(550) obrazová

(591) biela, modrá

(732) N I K É, spol. s r. o., Ilkovičova 34, Bratislava 1, SK;

(740) TM & PATENT ATTORNEY NEUSCHL s.r.o., Bratislava, SK;

(111) 238417

(151) 15.10.2014

(156) 24.2.2024

(180) 24.2.2034

(210) 5145-2014

(220) 24.2.2014

(442) 2.7.2014

(450) 4.12.2014

(511) 9, 16, 28, 35, 41 NCL (10)

(511) 9 - Elektronické, optické a meracie prístroje a zariadenia; prístroje na záznam, prenos, spracovanie a reprodukciu zvuku, obrazu alebo dát; telekomunikačné prístroje a zariadenia; vysielacie zariadenia; prepájacie alebo smerovacie zariadenia; zariadenia na sprostredkovanie prenosu dát; magnetické nosiče údajov; počítače; periférne zariadenia k počítačom; elektronické obvody na prenos programových dát; počítačové programy; počítačový softvér poskytovaný z internetu; kopírovateľné elektronické publikácie poskytované online z počítačových báz dát alebo z internetu; počítačový softvér umožňujúci pripojenie k bázam dát a k internetu; počítačový softvér umožňujúci vyhľadávanie dát; kopírovateľná digitálna hudba poskytovaná z počítačových báz dát, internetu alebo z internetových webových stránok; MP3 prehrávače; videofilmy; mikroprocesory; klávesnice; modemy; audiovizuálne prístroje a zariadenia; čipové telefónne karty; exponované filmy; kreslené filmy; fotoaparáty; gramofónové platne; gramofóny; hudobné hracie automaty; kamery; magnetické médiá; magnetofóny; mobilné telefóny; elektronické stieracie žreby na lotériové hry (softvér).

16 - Papier; kartón; lepenka; tlačoviny všetkých druhov; periodická a neperiodická tlač, najmä časopisy, noviny, knihy, prospekty, brožúry, plagáty, fotografie, pohľadnice, kalendáre, katalógy, príručky, sprievodcovia (tlačené publikácie), ročenky, firemné listiny, knihárske výrobky, tlačené propagačné materiály, letáky; kancelárske potreby s výnimkou nábytku; kancelárske zariadenia uvedené v tejto triede; náhradné dielce a príslušenstvo kancelárskych zariadení, všetko uvedené v tejto triede.

28 - Biliardové stoly; karty na bingo; dáma (hra); domino (kocky); hracie karty; hracie kocky; hracie žetóny; stavebnicové kocky (hračky); kolky (hra); ruletové kolo; stolové hry; šachové hry; šípky (hra); hracie žetóny; žetóny na hry o peniaze; stieracie žreby; výherné hracie automaty; prístroje na elektronické hry; hracie žreby a tikety.

35 - Poradenské a konzultačné služby v oblasti reklamy, obchodnej administratívy a služieb uvedených v triede 35 tohto zoznamu; poskytovanie obchodných alebo podnikateľských informácií; marketing; marketingové štúdie; obchodný alebo podnikateľský prieskum; prieskum verejnej mienky; prieskum trhu; analýzy nákladov; hospodárske (ekonomické) predpovede; správa počítačových súborov; zbieranie údajov do centrálnej kartotéky; zbieranie údajov do počítačových databáz; zoraďovanie údajov do počítačových databáz; vzťahy s verejnosťou (prieskum vzťahov medzi podnikmi, inštitúciami a spoločenským prostredím); organizovanie výstav na komerčné alebo reklamné účely; personálne poradenstvo; predvádzanie tovaru na reklamné účely a podporu predaja; vylepovanie plagátov; obchodná správa licencií výrobkov a služieb pre tretie osoby; prezentácia výrobkov v komunikačných médiách pre maloobchod; rozširovanie reklamných alebo inzertných oznamov; rozširovanie reklamných

materiálov zákazníkom (letáky, prospekty, tlačivá, vzorky); zasielanie reklamných materiálov zákazníkom; vydávanie a aktualizovanie reklamných materiálov; uverejňovanie reklamných textov; prenájom reklamných plôch; vydávanie reklamných alebo náborových textov; rozhlasová reklama; reklama, online reklama na počítačovej komunikačnej sieti; reklama prostredníctvom mobilných telefónov; reklamné agentúry; televízna reklama; reklamná, inzertná a propagačná činnosť prostredníctvom akéhokoľvek média, prostredníctvom telefónnej siete, dátovej siete, informačnej siete, elektronickej siete, komunikačnej siete alebo počítačovej siete; poskytovanie informácií a iných informačných produktov komerčného alebo reklamného charakteru, multimediálnych informácií komerčného alebo reklamného charakteru; komerčné vyhľadávacie služby prostredníctvom internetu; online inzercia; podpora predaja (aj pre tretie osoby); prenájom reklamných materiálov; inzercia výrobkov a služieb; sprostredkovanie obchodných služieb; spracovanie textov; vyhľadávanie sponzorov.

41 - Vzdelávanie; zábava, pobavenie; zábavné parky; informácie o možnostiach zábavy; organizovanie a vedenie lotérií a stávkových hier; organizovanie lotérií a stávkových hier prostredníctvom internetu; organizovanie a vedenie hier o peniaze; organizovanie elektronických kurzových stávk; organizovanie kurzových stávk; organizovanie kurzových stávk prostredníctvom internetu; hazardné hry; služby športovísk; poskytovanie zariadení na športovanie; tvorba a výroba televíznych programov; výroba audiovizuálnych programov; výroba videofilmov; televízna zábava; organizovanie kultúrnych, športových, vzdelávacích a zábavných podujatí; prenájom a požičiavanie nahrávacích a premietacích zariadení, osvetľovacích zariadení, dekorácií, filmov, videopások; filmová tvorba (okrem reklamných filmov); činnosť filmových štúdií; zhromažďovanie a poskytovanie informácií v oblasti kultúry, športu, zábavy a vzdelávania; poskytovanie klubových služieb (výchovno-zábavných); organizovanie a vedenie koncertov, plesov, súťaží krásy, športových súťaží, vedomostných súťaží, zábavných súťaží, výstav na vzdelávacie a kultúrne účely, konferencií, školení, živých vystúpení, večierkov; služby nahrávacích štúdií; reportárske služby; vydavateľská činnosť s výnimkou vydávania reklamných a náborových textov; elektronická edičná činnosť v malom (DTP služby); poskytovanie online elektronických publikácií bez možnosti kopírovania; publikácia elektronických kníh, novín a časopisov online; poskytovanie (online) počítačových hier z počítačových báz dát alebo prostredníctvom internetu; prenájom videopriestrojov a audiopriestrojov; organizovanie a vedenie konferencií, seminárov a workshopov poskytované online prostredníctvom telekomunikačného spojenia alebo počítačovej siete; publikácia textov (okrem reklamných a náborových); poskytovanie nekopírovateľnej digitálnej hudby z internetu a z internetových webových stránok;

informácie o možnostiach rekreácie, zábavy, výchove a vzdelávaní poskytované online z počítačových báz dát alebo internetu; tvorba rozhlasových programov; fotografická reportáž; nahrávanie videopások; vydávanie kníh; organizovanie súťaží, športových akcií a hier (nie na reklamné a propagačné účely); organizovanie kultúrno-spoločenských akcií a hier (nie na reklamné a propagačné účely); organizovanie vedomostných alebo zábavných súťaží prostredníctvom internetu alebo telefónov a mobilných telefónov; rozhlasová zábava; online poskytovanie počítačových hier z počítačových sietí; prekladateľské služby.

(540)



(550) obrazová

(591) biela, čierna, oranžová, žltá, modrá, zelená, hnedá, červená a odtiene týchto farieb

(732) N I K É, spol. s r. o., Ilkovičova 34, Bratislava 1, SK;

(740) TM & PATENT ATTORNEY NEUSCHL s.r.o., Bratislava, SK;

(111) 238418

(151) 15.10.2014

(156) 24.2.2024

(180) 24.2.2034

(210) 5146-2014

(220) 24.2.2014

(442) 2.7.2014

(450) 4.12.2014

(511) 9, 16, 28, 35, 41 NCL (10)

(511) 9 - Elektronické, optické a meracie prístroje a zariadenia; prístroje na záznam, prenos, spracovanie a reprodukciu zvuku, obrazu alebo dát; telekomunikačné prístroje a zariadenia; vysielacie zariadenia; prepájacie alebo smerovacie zariadenia; zariadenia na sprostredkovanie prenosu dát; magnetické nosiče údajov; počítače; periférne zariadenia k počítačom; elektronické obvody na prenos programových dát; počítačové programy; počítačový softvér poskytovaný z internetu;

kopírovateľné elektronické publikácie poskytované online z počítačových báz dát alebo z internetu; počítačový softvér umožňujúci pripojenie k bázam dát a k internetu; počítačový softvér umožňujúci vyhľadávanie dát; kopírovateľná digitálna hudba poskytovaná z počítačových báz dát, internetu alebo z internetových webových stránok; MP3 prehrávače; videofilm; mikroprocesory; klávesnice; modemy; audiovizuálne prístroje a zariadenia; čipové telefónne karty; exponované filmy; kreslené filmy; fotoaparáty; gramofónové platne; gramofóny; hudobné hracie automaty; kamery; magnetické médiá; magnetofóny; mobilné telefóny; elektronické stieracie žreby na lotériové hry (softvér).

16 - Papier; kartón; lepenka; tlačoviny všetkých druhov; periodická a neperiodická tlač, najmä časopisy, noviny, knihy, prospekty, brožúry, plagáty, fotografie, pohľadnice, kalendáre, katalógy, príručky, sprievodcovia (tlačené publikácie), ročenky, firemné listiny, knihárske výrobky, tlačené propagačné materiály, letáky; kancelárske potreby s výnimkou nábytku; kancelárske zariadenia uvedené v tejto triede; náhradné dielce a príslušenstvo kancelárskych zariadení, všetko uvedené v tejto triede.

28 - Biliardové stoly; karty na bingo; dáma (hra); domino (kocky); hracie karty; hracie kocky; hracie žetóny; stavebnicové kocky (hračky); kolky (hra); ruletové kolo; stolové hry; šachové hry; šípky (hra); hracie žetóny; žetóny na hry o peniaze; stieracie žreby; výherné hracie automaty; prístroje na elektronické hry; hracie žreby a tikety.

35 - Poradenské a konzultačné služby v oblasti reklamy, obchodnej administratívy a služieb uvedených v triede 35 tohto zoznamu; poskytovanie obchodných alebo podnikateľských informácií; marketing; marketingové štúdie; obchodný alebo podnikateľský prieskum; prieskum verejnej mienky; prieskum trhu; analýzy nákladov; hospodárske (ekonomické) predpovede; správa počítačových súborov; zbieranie údajov do centrálnej kartotéky; zbieranie údajov do počítačových databáz; zoraďovanie údajov do počítačových databáz; vzťahy s verejnosťou (prieskum vzťahov medzi podnikmi, inštitúciami a spoločenským prostredím); organizovanie výstav na komerčné alebo reklamné účely; personálne poradenstvo; predvádzanie tovaru na reklamné účely a podporu predaja; vylepovanie plagátov; obchodná správa licencií výrobkov a služieb pre tretie osoby; prezentácia výrobkov v komunikačných médiách pre maloobchod; rozširovanie reklamných alebo inzertných oznamov; rozširovanie reklamných materiálov zákazníkom (letáky, prospekty, tlačivá, vzorky); zasielanie reklamných materiálov zákazníkom; vydávanie a aktualizovanie reklamných materiálov; uverejňovanie reklamných textov; prenájom reklamných plôch; vydávanie reklamných alebo náborových textov; rozhlasová reklama; reklama, online reklama na počítačovej komunikačnej sieti; reklama prostredníctvom mobilných telefónov; reklamné agentúry; televízna reklama; reklamná, inzertná a propagačná činnosť prostredníctvom

akéhokoľvek média, prostredníctvom telefónnej siete, dátovej siete, informačnej siete, elektronickej siete, komunikačnej siete alebo počítačovej siete; poskytovanie informácií a iných informačných produktov komerčného alebo reklamného charakteru, multimediálnych informácií komerčného alebo reklamného charakteru; komerčné vyhľadávacie služby prostredníctvom internetu; online inzercia; podpora predaja (aj pre tretie osoby); prenájom reklamných materiálov; inzercia výrobkov a služieb; sprostredkovanie obchodných služieb; spracovanie textov; vyhľadávanie sponzorov.

41 - Vzdelávanie; zábava, pobavenie; zábavné parky; informácie o možnostiach zábavy; organizovanie a vedenie lotérií a stávkových hier; organizovanie lotérií a stávkových hier prostredníctvom internetu; organizovanie a vedenie hier o peniaze; organizovanie elektronických kurzových stávok; organizovanie kurzových stávok prostredníctvom internetu; hazardné hry; služby športovísk; poskytovanie zariadení na športovanie; tvorba a výroba televíznych programov; výroba audiovizuálnych programov; výroba videofilmov; televízna zábava; organizovanie kultúrnych, športových, vzdelávacích a zábavných podujatí; prenájom a požičiavanie nahrávacích a premietacích zariadení, osvetľovacích zariadení, dekorácií, filmov, videopások; filmová tvorba (okrem reklamných filmov); činnosť filmových štúdií; zhromažďovanie a poskytovanie informácií v oblasti kultúry, športu, zábavy a vzdelávania; poskytovanie klubových služieb (výchovno-zábavných); organizovanie a vedenie koncertov, plesov, súťaží krásy, športových súťaží, vedomostných súťaží, zábavných súťaží, výstav na vzdelávacie a kultúrne účely, konferencií, školení, živých vystúpení, večierkov; služby nahrávacích štúdií; reportérske služby; vydavateľská činnosť s výnimkou vydávania reklamných a náborových textov; elektronická edičná činnosť v malom (DTP služby); poskytovanie online elektronických publikácií bez možnosti kopírovania; publikácia elektronických kníh, novín a časopisov online; poskytovanie (online) počítačových hier z počítačových báz dát alebo prostredníctvom internetu; prenájom videoprístrojov a audioprístrojov; organizovanie a vedenie konferencií, seminárov a workshopov poskytované online prostredníctvom telekomunikačného spojenia alebo počítačovej siete; publikácia textov (okrem reklamných a náborových); poskytovanie nekopírovateľnej digitálnej hudby z internetu a z internetových webových stránok; informácie o možnostiach rekreácie, zábavy, výchove a vzdelávaní poskytované online z počítačových báz dát alebo internetu; tvorba rozhlasových programov; fotografická reportáž; nahrávanie videopások; vydávanie kníh; organizovanie súťaží, športových akcií a hier (nie na reklamné a propagačné účely); organizovanie kultúrno-spoločenských akcií a hier (nie na reklamné a propagačné účely); organizovanie vedomostných alebo zábavných súťaží prostredníctvom internetu alebo telefónov

a mobilných telefónov; rozhlasová zábava; online poskytovanie počítačových hier z počítačových sietí; prekladateľské služby.

(540)



(550) obrazová

(591) červená, biela, čierna, oranžová, žltá, modrá, zelená, hnedá, fialová, ružová a odtiene týchto farieb

(732) N I K É, spol. s r. o., Ilkovičova 34, Bratislava 1, SK;

(740) TM & PATENT ATTORNEY NEUSCHL s.r.o., Bratislava, SK;

(111) 238419

(151) 15.10.2014

(156) 24.2.2024

(180) 24.2.2034

(210) 5147-2014

(220) 24.2.2014

(442) 2.7.2014

(450) 4.12.2014

(511) 9, 16, 28, 35, 41 NCL (10)

(511) 9 - Elektronické, optické a meracie prístroje a zariadenia; prístroje na záznam, prenos, spracovanie a reprodukciu zvuku, obrazu alebo dát; telekomunikačné prístroje a zariadenia; vysielacie zariadenia; prepájacie alebo smerovacie zariadenia; zariadenia na sprostredkovanie prenosu dát; magnetické nosiče údajov; počítače; periférne zariadenia k počítačom; elektronické obvody na prenos programových dát; počítačové programy; počítačový softvér poskytovaný z internetu; kopírovateľné elektronické publikácie poskytované online z počítačových báz dát alebo z internetu; počítačový softvér umožňujúci pripojenie k bázam dát a k internetu; počítačový softvér umožňujúci vyhľadávanie dát; kopírovateľná digitálna hudba poskytovaná z počítačových báz dát, internetu alebo z internetových webových stránok; MP3 prehrávače; videofilm; mikroprocesory; klávesnice; modemy; audiovizuálne prístroje a zariadenia; čipové telefónne karty; exponované filmy; kreslené filmy; fotoaparáty;

gramofónové platne; gramofóny; hudobné hracie automaty; kamery; magnetické médiá; magnetofóny; mobilné telefóny; elektronické stieracie žreby na lotériové hry (softvér).

16 - Papier; kartón; lepenka; tlačoviny všetkých druhov; periodická a neperiodická tlač, najmä časopisy, noviny, knihy, prospekty, brožúry, plagáty, fotografie, pohľadnice, kalendáre, katalógy, príručky, sprievodcovia (tlačené publikácie), ročenky, firemné listiny, knihárske výrobky, tlačené propagačné materiály, letáky; kancelárske potreby s výnimkou nábytku; kancelárske zariadenia uvedené v tejto triede; náhradné dielce a príslušenstvo kancelárskych zariadení, všetko uvedené v tejto triede.

28 - Biliardové stoly; karty na bingo; dáma (hra); domino (kocky); hracie karty; hracie kocky; hracie žetóny; stavebnicové kocky (hračky); kolky (hra); ruletové kolo; stolové hry; šachové hry; šípky (hra); hracie žetóny; žetóny na hry o peniaze; stieracie žreby; výherné hracie automaty; prístroje na elektronické hry; hracie žreby a tikety.

35 - Poradenské a konzultačné služby v oblasti reklamy, obchodnej administratívy a služieb uvedených v triede 35 tohto zoznamu; poskytovanie obchodných alebo podnikateľských informácií; marketing; marketingové štúdie; obchodný alebo podnikateľský prieskum; prieskum verejnej mienky; prieskum trhu; analýzy nákladov; hospodárske (ekonomické) predpovede; správa počítačových súborov; zbieranie údajov do centrálnej kartotéky; zbieranie údajov do počítačových databáz; zoraďovanie údajov do počítačových databáz; vzťahy s verejnosťou (prieskum vzťahov medzi podnikmi, inštitúciami a spoločenským prostredím); organizovanie výstav na komerčné alebo reklamné účely; personálne poradenstvo; predvádzanie tovaru na reklamné účely a podporu predaja; vylepovanie plagátov; obchodná správa licencií výrobkov a služieb pre tretie osoby; prezentácia výrobkov v komunikačných médiách pre maloobchod; rozširovanie reklamných alebo inzertných oznamov; rozširovanie reklamných materiálov zákazníkom (letáky, prospekty, tlačivá, vzorky); zasielanie reklamných materiálov zákazníkom; vydávanie a aktualizovanie reklamných materiálov; uverejňovanie reklamných textov; prenájom reklamných plôch; vydávanie reklamných alebo náborových textov; rozhlasová reklama; reklama, online reklama na počítačovej komunikačnej sieti; reklama prostredníctvom mobilných telefónov; reklamné agentúry; televízna reklama; reklamná, inzertná a propagačná činnosť prostredníctvom akéhokoľvek média, prostredníctvom telefónnej siete, dátovej siete, informačnej siete, elektronickej siete, komunikačnej siete alebo počítačovej siete; poskytovanie informácií a iných informačných produktov komerčného alebo reklamného charakteru, multimediálnych informácií komerčného alebo reklamného charakteru; komerčné vyhľadávacie služby prostredníctvom internetu; online inzercia; podpora predaja (aj pre tretie osoby); prenájom reklamných materiálov; inzercia výrobkov a služieb;

sprostredkovanie obchodných služieb; spracovanie textov; vyhľadavanie sponzorov.

41 - Vzdelávanie; zábava, pobavenie; zábavné parky; informácie o možnostiach zábavy; organizovanie a vedenie lotérií a stávkových hier; organizovanie lotérií a stávkových hier prostredníctvom internetu; organizovanie a vedenie hier o peniaze; organizovanie elektronických kurzových stávok; organizovanie kurzových stávok; organizovanie kurzových stávok prostredníctvom internetu; hazardné hry; služby športovísk; poskytovanie zariadení na športovanie; tvorba a výroba televíznych programov; výroba audiovizuálnych programov; výroba videofilmov; televízna zábava; organizovanie kultúrnych, športových, vzdelávacích a zábavných podujatí; prenájom a požičiavanie nahrávacích a premietacích zariadení, osvetľovacích zariadení, dekorácií, filmov, videopások; filmová tvorba (okrem reklamných filmov); činnosť filmových štúdií; zhromažďovanie a poskytovanie informácií v oblasti kultúry, športu, zábavy a vzdelávania; poskytovanie klubových služieb (výchovno-zábavných); organizovanie a vedenie koncertov, plesov, súťaží krásy, športových súťaží, vedomostných súťaží, zábavných súťaží, výstav na vzdelávacie a kultúrne účely, konferencií, školení, živých vystúpení, večierok; služby nahrávacích štúdií; reportérske služby; vydateľská činnosť s výnimkou vydávania reklamných a náborových textov; elektronická edičná činnosť v malom (DTP služby); poskytovanie online elektronických publikácií bez možnosti kopírovania; publikácia elektronických kníh, novín a časopisov online; poskytovanie (online) počítačových hier z počítačových báz dát alebo prostredníctvom internetu; prenájom videoprístrojov a audioprístrojov; organizovanie a vedenie konferencií, seminárov a workshopov poskytované online prostredníctvom telekomunikačného spojenia alebo počítačovej siete; publikácia textov (okrem reklamných a náborových); poskytovanie nekopírovateľnej digitálnej hudby z internetu a z internetových webových stránok; informácie o možnostiach rekreácie, zábavy, výchove a vzdelávaní poskytované online z počítačových báz dát alebo internetu; tvorba rozhlasových programov; fotografická reportáž; nahrávanie videopások; vydávanie kníh; organizovanie súťaží, športových akcií a hier (nie na reklamné a propagačné účely); organizovanie kultúrno-spoločenských akcií a hier (nie na reklamné a propagačné účely); organizovanie vedomostných alebo zábavných súťaží prostredníctvom internetu alebo telefónov a mobilných telefónov; rozhlasová zábava; online poskytovanie počítačových hier z počítačových sietí; prekladateľské služby.

(540)



(550) obrazová

(591) biela, čierna, oranžová, žltá, modrá, zelená, hnedá, červená a odtiene týchto farieb

(732) N I K É, spol. s r. o., Ilkovičova 34, Bratislava 1, SK;

(740) TM & PATENT ATTORNEY NEUSCHL s.r.o., Bratislava, SK;

(111) 238420

(151) 15.10.2014

(156) 24.2.2024

(180) 24.2.2034

(210) 5148-2014

(220) 24.2.2014

(442) 2.7.2014

(450) 4.12.2014

(511) 9, 16, 28, 35, 41 NCL (10)

(511) 9 - Elektronické, optické a meracie prístroje a zariadenia; prístroje na záznam, prenos, spracovanie a reprodukciu zvuku, obrazu alebo dát; telekomunikačné prístroje a zariadenia; vysielacie zariadenia; prepájacie alebo smerovacie zariadenia; zariadenia na sprostredkovanie prenosu dát; magnetické nosiče údajov; počítače; periférne zariadenia k počítačom; elektronické obvody na prenos programových dát; počítačové programy; počítačový softvér poskytovaný z internetu; kopírovateľné elektronické publikácie poskytované online z počítačových báz dát alebo z internetu; počítačový softvér umožňujúci pripojenie k bázam dát a k internetu; počítačový softvér umožňujúci vyhľadavanie dát; kopírovateľná digitálna hudba poskytovaná z počítačových báz dát, internetu alebo z internetových webových stránok; MP3 prehrávače; videofilmy; mikroprocesory; klávesnice; modemy; audiovizuálne prístroje a zariadenia; čipové telefónne karty; exponované filmy; kreslené filmy; fotoaparáty; gramofónové platne; gramofóny; hudobné hracie automaty; kamery; magnetické médiá; magnetofóny;

mobilné telefóny; elektronické stieracie žreby na lotériové hry (softvér).

16 - Papier; kartón; lepenka; tlačoviny všetkých druhov; periodická a neperiodická tlač, najmä časopisy, noviny, knihy, prospekty, brožúry, plagáty, fotografie, pohľadnice, kalendáre, katalógy, príručky, sprievodcovia (tlačené publikácie), ročenky, firemné listiny, knihárske výrobky, tlačené propagačné materiály, letáky; kancelárske potreby s výnimkou nábytku; kancelárske zariadenia uvedené v tejto triede; náhradné dielce a príslušenstvo kancelárskych zariadení, všetko uvedené v tejto triede.

28 - Biliardové stoly; karty na bingo; dáma (hra); domino (kocky); hracie karty; hracie kocky; hracie žetóny; stavebnicové kocky (hračky); kolky (hra); ruletové kolo; stolové hry; šachové hry; šípky (hra); hracie žetóny; žetóny na hry o peniaze; stieracie žreby; výherné hracie automaty; prístroje na elektronické hry; hracie žreby a tikety.

35 - Poradenské a konzultačné služby v oblasti reklamy, obchodnej administratívy a služieb uvedených v triede 35 tohto zoznamu; poskytovanie obchodných alebo podnikateľských informácií; marketing; marketingové štúdie; obchodný alebo podnikateľský prieskum; prieskum verejnej mienky; prieskum trhu; analýzy nákladov; hospodárske (ekonomické) predpovede; správa počítačových súborov; zbieranie údajov do centrálnej kartotéky; zbieranie údajov do počítačových databáz; zoraďovanie údajov do počítačových databáz; vzťahy s verejnosťou (prieskum vzťahov medzi podnikmi, inštitúciami a spoločenským prostredím); organizovanie výstav na komerčné alebo reklamné účely; personálne poradenstvo; predvádzanie tovaru na reklamné účely a podporu predaja; vylepovanie plagátov; obchodná správa licencií výrobkov a služieb pre tretie osoby; prezentácia výrobkov v komunikačných médiách pre maloobchod; rozširovanie reklamných alebo inzertných oznamov; rozširovanie reklamných materiálov zákazníkom (letáky, prospekty, tlačivá, vzorky); zasielanie reklamných materiálov zákazníkom; vydávanie a aktualizovanie reklamných materiálov; uverejňovanie reklamných textov; prenájom reklamných plôch; vydávanie reklamných alebo náborových textov; rozhlasová reklama; reklama, online reklama na počítačovej komunikačnej sieti; reklama prostredníctvom mobilných telefónov; reklamné agentúry; televízna reklama; reklamná, inzertná a propagačná činnosť prostredníctvom akéhokoľvek média, prostredníctvom telefónnej siete, dátovej siete, informačnej siete, elektronickej siete, komunikačnej siete alebo počítačovej siete; poskytovanie informácií a iných informačných produktov komerčného alebo reklamného charakteru, multimediálnych informácií komerčného alebo reklamného charakteru; komerčné vyhľadávacie služby prostredníctvom internetu; online inzercia; podpora predaja (aj pre tretie osoby); prenájom reklamných materiálov; inzercia výrobkov a služieb;

sprostredkovanie obchodných služieb; spracovanie textov; vyhľadávanie sponzorov.

41 - Vzdelávanie; zábava, pobavenie; zábavné parky; informácie o možnostiach zábavy; organizovanie a vedenie lotérií a stávkových hier; organizovanie lotérií a stávkových hier prostredníctvom internetu; organizovanie a vedenie hier o peniaze; organizovanie elektronických kurzových stávok; organizovanie kurzových stávok; organizovanie kurzových stávok prostredníctvom internetu; hazardné hry; služby športovísk; poskytovanie zariadení na športovanie; tvorba a výroba televíznych programov; výroba audiovizuálnych programov; výroba videofilmov; televízna zábava; organizovanie kultúrnych, športových, vzdelávacích a zábavných podujatí; prenájom a požičiavanie nahrávacích a premietacích zariadení, osvetľovacích zariadení, dekorácií, filmov, videopások; filmová tvorba (okrem reklamných filmov); činnosť filmových štúdií; zhromažďovanie a poskytovanie informácií v oblasti kultúry, športu, zábavy a vzdelávania; poskytovanie klubových služieb (výchovno-zábavných); organizovanie a vedenie koncertov, plesov, súťaží krásy, športových súťaží, vedomostných súťaží, zábavných súťaží, výstav na vzdelávacie a kultúrne účely, konferencií, školení, živých vystúpení, večierkov; služby nahrávacích štúdií; reportérske služby; vydavateľská činnosť s výnimkou vydávania reklamných a náborových textov; elektronická edičná činnosť v malom (DTP služby); poskytovanie online elektronických publikácií bez možnosti kopírovania; publikácia elektronických kníh, novín a časopisov online; poskytovanie (online) počítačových hier z počítačových báz dát alebo prostredníctvom internetu; prenájom videopriestrojov a audiopriestrojov; organizovanie a vedenie konferencií, seminárov a workshopov poskytované online prostredníctvom telekomunikačného spojenia alebo počítačovej siete; publikácia textov (okrem reklamných a náborových); poskytovanie nekopírovateľnej digitálnej hudby z internetu a z internetových webových stránok; informácie o možnostiach rekreácie, zábavy, výchove a vzdelávaní poskytované online z počítačových báz dát alebo internetu; tvorba rozhlasových programov; fotografická reportáž; nahrávanie videopások; vydávanie kníh; organizovanie súťaží, športových akcií a hier (nie na reklamné a propagačné účely); organizovanie kultúrno-spoločenských akcií a hier (nie na reklamné a propagačné účely); organizovanie vedomostných alebo zábavných súťaží prostredníctvom internetu alebo telefónov a mobilných telefónov; rozhlasová zábava; online poskytovanie počítačových hier z počítačových sietí; prekladateľské služby.

(540)

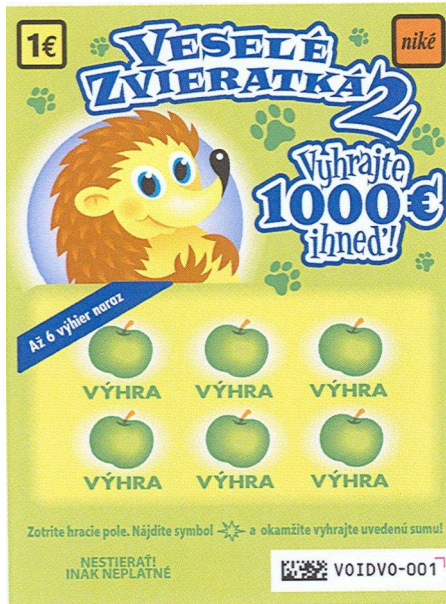

- (550) obrazová
 (591) oranžová, modrá, zelená, žltá, hnedá, biela, čierna, fialová a odtiene týchto farieb
 (732) N I K É, spol. s r. o., Ilkovičova 34, Bratislava 1, SK;
 (740) TM & PATENT ATTORNEY NEUSCHL s.r.o., Bratislava, SK;

(111) 238421

(151) 15.10.2014

(156) 24.2.2024

(180) 24.2.2034

(210) 5149-2014

(220) 24.2.2014

(442) 2.7.2014

(450) 4.12.2014

(511) 9, 16, 28, 35, 41 NCL (10)

- (511) 9 - Elektronické, optické a meracie prístroje a zariadenia; prístroje na záznam, prenos, spracovanie a reprodukciu zvuku, obrazu alebo dát; telekomunikačné prístroje a zariadenia; vysielacie zariadenia; prepájacie alebo smerovacie zariadenia; zariadenia na sprostredkovanie prenosu dát; magnetické nosiče údajov; počítače; periférne zariadenia k počítačom; elektronické obvody na prenos programových dát; počítačové programy; počítačový softvér poskytovaný z internetu; kopírovateľné elektronické publikácie poskytované online z počítačových báz dát alebo z internetu; počítačový softvér umožňujúci pripojenie k bazám dát a k internetu; počítačový softvér umožňujúci vyhľadávanie dát; kopírovateľná digitálna hudba poskytovaná z počítačových báz dát, internetu alebo z internetových webových stránok; MP3 prehrávače; videofilm; mikroprocesory; klávesnice; modemy; audiovizuálne prístroje a zariadenia; čipové telefónne karty; exponované filmy; kreslené filmy; fotoaparáty; gramofónové platne; gramofóny; hudobné hracie automaty; kamery; magnetické médiá; magnetofóny;

mobilné telefóny; elektronické stieracie žreby na lotériové hry (softvér).

16 - Papier; kartón; lepenka; tlačoviny všetkých druhov; periodická a neperiodická tlač, najmä časopisy, noviny, knihy, prospekty, brožúry, plagáty, fotografie, pohľadnice, kalendáre, katalógy, príručky, sprievodcovia (tlačené publikácie), ročenky, firemné listiny, knihárske výrobky, tlačené propagačné materiály, letáky; kancelárske potreby s výnimkou nábytku; kancelárske zariadenia uvedené v tejto triede; náhradné dielce a príslušenstvo kancelárskych zariadení, všetko uvedené v tejto triede.

28 - Biliardové stoly; karty na bingo; dáma (hra); domino (kocky); hracie karty; hracie kocky; hracie žetóny; stavebnicové kocky (hračky); kolky (hra); ruletové kolo; stolové hry; šachové hry; šípky (hra); hracie žetóny; žetóny na hry o peniaze; stieracie žreby; výherné hracie automaty; prístroje na elektronické hry; hracie žreby a tikety.

35 - Poradenské a konzultačné služby v oblasti reklamy, obchodnej administratívy a služieb uvedených v triede 35 tohto zoznamu; poskytovanie obchodných alebo podnikateľských informácií; marketing; marketingové štúdie; obchodný alebo podnikateľský prieskum; prieskum verejnej mienky; prieskum trhu; analýzy nákladov; hospodárske (ekonomické) predpovede; správa počítačových súborov; zbieranie údajov do centrálnej kartotéky; zbieranie údajov do počítačových databáz; zoradovanie údajov do počítačových databáz; vzťahy s verejnosťou (prieskum vzťahov medzi podnikmi, inštitúciami a spoločenským prostredím); organizovanie výstav na komerčné alebo reklamné účely; personálne poradenstvo; predvádzanie tovaru na reklamné účely a podporu predaja; vylepovanie plagátov; obchodná správa licencií výrobkov a služieb pre tretie osoby; prezentácia výrobkov v komunikačných médiách pre maloobchod; rozširovanie reklamných alebo inzertných oznamov; rozširovanie reklamných materiálov zákazníkom (letáky, prospekty, tlačivá, vzorky); zasielanie reklamných materiálov zákazníkom; vydávanie a aktualizovanie reklamných materiálov; uverejňovanie reklamných textov; prenájom reklamných plôch; vydávanie reklamných alebo náborových textov; rozhlasová reklama; reklama, online reklama na počítačovej komunikačnej sieti; reklama prostredníctvom mobilných telefónov; reklamné agentúry; televízna reklama; reklamná, inzertná a propagačná činnosť prostredníctvom akéhokoľvek média, prostredníctvom telefónnej siete, dátovej siete, informačnej siete, elektronickej siete, komunikačnej siete alebo počítačovej siete; poskytovanie informácií a iných informačných produktov komerčného alebo reklamného charakteru, multimediálnych informácií komerčného alebo reklamného charakteru; komerčné vyhľadávacie služby prostredníctvom internetu; online inzercia; podpora predaja (aj pre tretie osoby); prenájom reklamných materiálov; inzercia výrobkov a služieb;

sprostredkovanie obchodných služieb; spracovanie textov; vyhľadavanie sponzorov.

41 - Vzdelávanie; zábava, pobavenie; zábavné parky; informácie o možnostiach zábavy; organizovanie a vedenie lotérií a stávkových hier; organizovanie lotérií a stávkových hier prostredníctvom internetu; organizovanie a vedenie hier o peniaze; organizovanie elektronických kurzových stávok; organizovanie kurzových stávok; organizovanie kurzových stávok prostredníctvom internetu; hazardné hry; služby športovísk; poskytovanie zariadení na športovanie; tvorba a výroba televíznych programov; výroba audiovizuálnych programov; výroba videofilmov; televízna zábava; organizovanie kultúrnych, športových, vzdelávacích a zábavných podujatí; prenájom a požičiavanie nahrávacích a premietacích zariadení, osvetľovacích zariadení, dekorácií, filmov, videopások; filmová tvorba (okrem reklamných filmov); činnosť filmových štúdií; zhromažďovanie a poskytovanie informácií v oblasti kultúry, športu, zábavy a vzdelávania; poskytovanie klubových služieb (výchovno-zábavných); organizovanie a vedenie koncertov, plesov, súťaží krásy, športových súťaží, vedomostných súťaží, zábavných súťaží, výstav na vzdelávacie a kultúrne účely, konferencií, školení, živých vystúpení, večierkov; služby nahrávacích štúdií; reportérske služby; vydateľská činnosť s výnimkou vydávania reklamných a náborových textov; elektronická edičná činnosť v malom (DTP služby); poskytovanie online elektronických publikácií bez možnosti kopírovania; publikácia elektronických kníh, novín a časopisov online; poskytovanie (online) počítačových hier z počítačových báz dát alebo prostredníctvom internetu; prenájom videoprístrojov a audioprístrojov; organizovanie a vedenie konferencií, seminárov a workshopov poskytované online prostredníctvom telekomunikačného spojenia alebo počítačovej siete; publikácia textov (okrem reklamných a náborových); poskytovanie nekopírovateľnej digitálnej hudby z internetu a z internetových webových stránok; informácie o možnostiach rekreácie, zábavy, výchove a vzdelávaní poskytované online z počítačových báz dát alebo internetu; tvorba rozhlasových programov; fotografická reportáž; nahrávanie videopások; vydávanie kníh; organizovanie súťaží, športových akcií a hier (nie na reklamné a propagačné účely); organizovanie kultúrno-spoločenských akcií a hier (nie na reklamné a propagačné účely); organizovanie vedomostných alebo zábavných súťaží prostredníctvom internetu alebo telefónov a mobilných telefónov; rozhlasová zábava; online poskytovanie počítačových hier z počítačových sietí; prekladateľské služby.

(540)



(550) obrazová

(591) oranžová, modrá, ružová, žltá, sivá, biela, čierna, zelená, hnedá a odtiene týchto farieb

(732) N I K É, spol. s r. o., Ilkovičova 34, Bratislava 1, SK;

(740) TM & PATENT ATTORNEY NEUSCHL s.r.o., Bratislava, SK;

(111) 238422

(151) 15.10.2014

(156) 24.2.2024

(180) 24.2.2034

(210) 5150-2014

(220) 24.2.2014

(442) 2.7.2014

(450) 4.12.2014

(511) 9, 16, 28, 35, 41 NCL (10)

(511) 9 - Elektronické, optické a meracie prístroje a zariadenia; prístroje na záznam, prenos, spracovanie a reprodukciu zvuku, obrazu alebo dát; telekomunikačné prístroje a zariadenia; vysielacie zariadenia; prepájacie alebo smerovacie zariadenia; zariadenia na sprostredkovanie prenosu dát; magnetické nosiče údajov; počítače; periférne zariadenia k počítačom; elektronické obvody na prenos programových dát; počítačové programy; počítačový softvér poskytovaný z internetu; kopírovateľné elektronické publikácie poskytované online z počítačových báz dát alebo z internetu; počítačový softvér umožňujúci pripojenie k bázam dát a k internetu; počítačový softvér umožňujúci vyhľadavanie dát; kopírovateľná digitálna hudba poskytovaná z počítačových báz dát, internetu alebo z internetových webových stránok; MP3 prehrávače; videofilmy; mikroprocesory; klávesnice; modemy; audiovizuálne prístroje a zariadenia; čipové telefónne karty; exponované filmy; kreslené filmy; fotoaparáty; gramofónové platne; gramofóny; hudobné hracie automaty; kamery; magnetické médiá; magnetofóny;

mobilné telefóny; elektronické stieracie žreby na lotériové hry (softvér).

16 - Papier; kartón; lepenka; tlačoviny všetkých druhov; periodická a neperiodická tlač, najmä časopisy, noviny, knihy, prospekty, brožúry, plagáty, fotografie, pohľadnice, kalendáre, katalógy, príručky, sprievodcovia (tlačené publikácie), ročenky, firemné listiny, knihárske výrobky, tlačené propagačné materiály, letáky; kancelárske potreby s výnimkou nábytku; kancelárske zariadenia uvedené v tejto triede; náhradné dielce a príslušenstvo kancelárskych zariadení, všetko uvedené v tejto triede.

28 - Biliardové stoly; karty na bingo; dáma (hra); domino (kocky); hracie karty; hracie kocky; hracie žetóny; stavebnicové kocky (hračky); kolky (hra); ruletové kolo; stolové hry; šachové hry; šípky (hra); hracie žetóny; žetóny na hry o peniaze; stieracie žreby; výherné hracie automaty; prístroje na elektronické hry; hracie žreby a tikety.

35 - Poradenské a konzultačné služby v oblasti reklamy, obchodnej administratívy a služieb uvedených v triede 35 tohto zoznamu; poskytovanie obchodných alebo podnikateľských informácií; marketing; marketingové štúdie; obchodný alebo podnikateľský prieskum; prieskum verejnej mienky; prieskum trhu; analýzy nákladov; hospodárske (ekonomické) predpovede; správa počítačových súborov; zbieranie údajov do centrálnej kartotéky; zbieranie údajov do počítačových databáz; zoraďovanie údajov do počítačových databáz; vzťahy s verejnosťou (prieskum vzťahov medzi podnikmi, inštitúciami a spoločenským prostredím); organizovanie výstav na komerčné alebo reklamné účely; personálne poradenstvo; predvádzanie tovaru na reklamné účely a podporu predaja; vylepovanie plagátov; obchodná správa licencií výrobkov a služieb pre tretie osoby; prezentácia výrobkov v komunikačných médiách pre maloobchod; rozširovanie reklamných alebo inzertných oznamov; rozširovanie reklamných materiálov zákazníkom (letáky, prospekty, tlačivá, vzorky); zasielanie reklamných materiálov zákazníkom; vydávanie a aktualizovanie reklamných materiálov; uverejňovanie reklamných textov; prenájom reklamných plôch; vydávanie reklamných alebo náborových textov; rozhlasová reklama; reklama, online reklama na počítačovej komunikačnej sieti; reklama prostredníctvom mobilných telefónov; reklamné agentúry; televízna reklama; reklamná, inzertná a propagačná činnosť prostredníctvom akéhokoľvek média, prostredníctvom telefónnej siete, dátovej siete, informačnej siete, elektronickej siete, komunikačnej siete alebo počítačovej siete; poskytovanie informácií a iných informačných produktov komerčného alebo reklamného charakteru, multimediálnych informácií komerčného alebo reklamného charakteru; komerčné vyhľadávacie služby prostredníctvom internetu; online inzercia; podpora predaja (aj pre tretie osoby); prenájom reklamných materiálov; inzercia výrobkov a služieb;

sprostredkovanie obchodných služieb; spracovanie textov; vyhľadávanie sponzorov.

41 - Vzdelávanie; zábava, pobavenie; zábavné parky; informácie o možnostiach zábavy; organizovanie a vedenie lotérií a stávkových hier; organizovanie lotérií a stávkových hier prostredníctvom internetu; organizovanie a vedenie hier o peniaze; organizovanie elektronických kurzových stávok; organizovanie kurzových stávok; organizovanie kurzových stávok prostredníctvom internetu; hazardné hry; služby športovísk; poskytovanie zariadení na športovanie; tvorba a výroba televíznych programov; výroba audiovizuálnych programov; výroba videofilmov; televízna zábava; organizovanie kultúrnych, športových, vzdelávacích a zábavných podujatí; prenájom a požičiavanie nahrávacích a premietacích zariadení, osvetľovacích zariadení, dekorácií, filmov, videopások; filmová tvorba (okrem reklamných filmov); činnosť filmových štúdií; zhromažďovanie a poskytovanie informácií v oblasti kultúry, športu, zábavy a vzdelávania; poskytovanie klubových služieb (výchovno-zábavných); organizovanie a vedenie koncertov, plesov, súťaží krásy, športových súťaží, vedomostných súťaží, zábavných súťaží, výstav na vzdelávacie a kultúrne účely, konferencií, školení, živých vystúpení, večierkov; služby nahrávacích štúdií; reportérske služby; vydavateľská činnosť s výnimkou vydávania reklamných a náborových textov; elektronická edičná činnosť v malom (DTP služby); poskytovanie online elektronických publikácií bez možnosti kopírovania; publikácia elektronických kníh, novín a časopisov online; poskytovanie (online) počítačových hier z počítačových báz dát alebo prostredníctvom internetu; prenájom videopriestrojov a audiopriestrojov; organizovanie a vedenie konferencií, seminárov a workshopov poskytované online prostredníctvom telekomunikačného spojenia alebo počítačovej siete; publikácia textov (okrem reklamných a náborových); poskytovanie nekopírovateľnej digitálnej hudby z internetu a z internetových webových stránok; informácie o možnostiach rekreácie, zábavy, výchove a vzdelávaní poskytované online z počítačových báz dát alebo internetu; tvorba rozhlasových programov; fotografická reportáž; nahrávanie videopások; vydávanie kníh; organizovanie súťaží, športových akcií a hier (nie na reklamné a propagačné účely); organizovanie kultúrno-spoločenských akcií a hier (nie na reklamné a propagačné účely); organizovanie vedomostných alebo zábavných súťaží prostredníctvom internetu alebo telefónov a mobilných telefónov; rozhlasová zábava; online poskytovanie počítačových hier z počítačových sietí; prekladateľské služby.

(540)

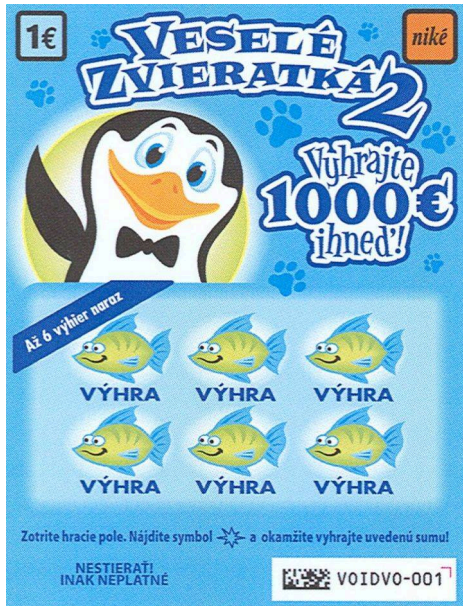

- (550) obrazová
 (591) oranžová, modrá, žltá, biela, čierna, zelená a odtiene týchto farieb
 (732) N I K É, spol. s r. o., Ilkovičova 34, Bratislava 1, SK;
 (740) TM & PATENT ATTORNEY NEUSCHL s.r.o., Bratislava, SK;

(111) 238423

(151) 15.10.2014

(156) 24.2.2024

(180) 24.2.2034

(210) 5155-2014

(220) 24.2.2014

(442) 2.7.2014

(450) 4.12.2014

(511) 9, 16, 28, 35, 41 NCL (10)

- (511) 9 - Elektronické, optické a meracie prístroje a zariadenia; prístroje na záznam, prenos, spracovanie a reprodukciu zvuku, obrazu alebo dát; telekomunikačné prístroje a zariadenia; vysielacie zariadenia; prepájacie alebo smerovacie zariadenia; zariadenia na sprostredkovanie prenosu dát; magnetické nosiče údajov; počítače; periférne zariadenia k počítačom; elektronické obvody na prenos programových dát; počítačové programy; počítačový softvér poskytovaný z internetu; kopírovateľné elektronické publikácie poskytované online z počítačových báz dát alebo z internetu; počítačový softvér umožňujúci pripojenie k bázam dát a k internetu; počítačový softvér umožňujúci vyhľadávanie dát; kopírovateľná digitálna hudba poskytovaná z počítačových báz dát, internetu alebo z internetových webových stránok; MP3 prehrávače; videofilm; mikroprocesory; klávesnice; modemy; audiovizuálne prístroje a zariadenia; čipové telefónne karty; exponované filmy; kreslené filmy; fotoaparáty; gramofónové platne; gramofóny; hudobné hracie automaty; kamery; magnetické médiá; magnetofóny;

mobilné telefóny; elektronické stieracie žreby na lotériové hry (softvér).

16 - Papier; kartón; lepenka; tlačoviny všetkých druhov; periodická a neperiodická tlač, najmä časopisy, noviny, knihy, prospekty, brožúry, plagáty, fotografie, pohľadnice, kalendáre, katalógy, príručky, sprievodcovia (tlačené publikácie), ročenky, firemné listiny, knihárske výrobky, tlačené propagačné materiály, letáky; kancelárske potreby s výnimkou nábytku; kancelárske zariadenia uvedené v tejto triede; náhradné dielce a príslušenstvo kancelárskych zariadení, všetko uvedené v tejto triede.

28 - Biliardové stoly; karty na bingo; dáma (hra); domino (kocky); hracie karty; hracie kocky; hracie žetóny; stavebnicové kocky (hračky); kolky (hra); ruletové kolo; stolové hry; šachové hry; šípky (hra); hracie žetóny; žetóny na hry o peniaze; stieracie žreby; výherné hracie automaty; prístroje na elektronické hry; hracie žreby a tikety.

35 - Poradenské a konzultačné služby v oblasti reklamy, obchodnej administratívy a služieb uvedených v triede 35 tohto zoznamu; poskytovanie obchodných alebo podnikateľských informácií; marketing; marketingové štúdie; obchodný alebo podnikateľský prieskum; prieskum verejnej mienky; prieskum trhu; analýzy nákladov; hospodárske (ekonomické) predpovede; správa počítačových súborov; zbieranie údajov do centrálnej kartotéky; zbieranie údajov do počítačových databáz; zoraďovanie údajov do počítačových databáz; vzťahy s verejnosťou (prieskum vzťahov medzi podnikmi, inštitúciami a spoločenským prostredím); organizovanie výstav na komerčné alebo reklamné účely; personálne poradenstvo; predvádzanie tovaru na reklamné účely a podporu predaja; vylepovanie plagátov; obchodná správa licencií výrobkov a služieb pre tretie osoby; prezentácia výrobkov v komunikačných médiách pre maloobchod; rozširovanie reklamných alebo inzertných oznamov; rozširovanie reklamných materiálov zákazníkom (letáky, prospekty, tlačivá, vzorky); zasielanie reklamných materiálov zákazníkom; vydávanie a aktualizovanie reklamných materiálov; uverejňovanie reklamných textov; prenájom reklamných plôch; vydávanie reklamných alebo náborových textov; rozhlasová reklama; reklama, online reklama na počítačovej komunikačnej sieti; reklama prostredníctvom mobilných telefónov; reklamné agentúry; televízna reklama; reklamná, inzertná a propagačná činnosť prostredníctvom akéhokoľvek média, prostredníctvom telefónnej siete, dátovej siete, informačnej siete, elektronickej siete, komunikačnej siete alebo počítačovej siete; poskytovanie informácií a iných informačných produktov komerčného alebo reklamného charakteru, multimediálnych informácií komerčného alebo reklamného charakteru; komerčné vyhľadávacie služby prostredníctvom internetu; online inzercia; podpora predaja (aj pre tretie osoby); prenájom reklamných materiálov; inzercia výrobkov a služieb;

sprostredkovanie obchodných služieb; spracovanie textov; vyhľadávanie sponzorov.

41 - Vzdelávanie; zábava, pobavenie; zábavné parky; informácie o možnostiach zábavy; organizovanie a vedenie lotérií a stávkových hier; organizovanie lotérií a stávkových hier prostredníctvom internetu; organizovanie a vedenie hier o peniaze; organizovanie elektronických kurzových stávok; organizovanie kurzových stávok; organizovanie kurzových stávok prostredníctvom internetu; hazardné hry; služby športovísk; poskytovanie zariadení na športovanie; tvorba a výroba televíznych programov; výroba audiovizuálnych programov; výroba videofilmov; televízna zábava; organizovanie kultúrnych, športových, vzdelávacích a zábavných podujatí; prenájom a požičiavanie nahrávacích a premietacích zariadení, osvetľovacích zariadení, dekorácií, filmov, videopások; filmová tvorba (okrem reklamných filmov); činnosť filmových štúdií; zhromažďovanie a poskytovanie informácií v oblasti kultúry, športu, zábavy a vzdelávania; poskytovanie klubových služieb (výchovno-zábavných); organizovanie a vedenie koncertov, plesov, súťaží krásy, športových súťaží, vedomostných súťaží, zábavných súťaží, výstav na vzdelávacie a kultúrne účely, konferencií, školení, živých vystúpení, večierok; služby nahrávacích štúdií; reportárske služby; vydateľská činnosť s výnimkou vydávania reklamných a náborových textov; elektronická edičná činnosť v malom (DTP služby); poskytovanie online elektronických publikácií bez možnosti kopírovania; publikácia elektronických kníh, novín a časopisov online; poskytovanie (online) počítačových hier z počítačových báz dát alebo prostredníctvom internetu; prenájom videoprístrojov a audioprístrojov; organizovanie a vedenie konferencií, seminárov a workshopov poskytované online prostredníctvom telekomunikačného spojenia alebo počítačovej siete; publikácia textov (okrem reklamných a náborových); poskytovanie nekopírovateľnej digitálnej hudby z internetu a z internetových webových stránok; informácie o možnostiach rekreácie, zábavy, výchove a vzdelávaní poskytované online z počítačových báz dát alebo internetu; tvorba rozhlasových programov; fotografická reportáž; nahrávanie videopások; vydávanie kníh; organizovanie súťaží, športových akcií a hier (nie na reklamné a propagačné účely); organizovanie kultúrno-spoločenských akcií a hier (nie na reklamné a propagačné účely); organizovanie vedomostných alebo zábavných súťaží prostredníctvom internetu alebo telefónov a mobilných telefónov; rozhlasová zábava; online poskytovanie počítačových hier z počítačových sietí; prekladateľské služby.

(540)



(550) obrazová

(591) červená, oranžová, modrá, fialová, žltá, biela, čierna, hnedá a odtiene týchto farieb

(732) N I K É, spol. s r. o., Ilkovičova 34, Bratislava 1, SK;

(740) TM & PATENT ATTORNEY NEUSCHL s.r.o., Bratislava, SK;

(111) 238424

(151) 15.10.2014

(156) 24.2.2024

(180) 24.2.2034

(210) 5156-2014

(220) 24.2.2014

(442) 2.7.2014

(450) 4.12.2014

(511) 9, 16, 28, 35, 41 NCL (10)

(511) 9 - Elektronické, optické a meracie prístroje a zariadenia; prístroje na záznam, prenos, spracovanie a reprodukciu zvuku, obrazu alebo dát; telekomunikačné prístroje a zariadenia; vysielacie zariadenia; prepájacie alebo smerovacie zariadenia; zariadenia na sprostredkovanie prenosu dát; magnetické nosiče údajov; počítače; periférne zariadenia k počítačom; elektronické obvody na prenos programových dát; počítačové programy; počítačový softvér poskytovaný z internetu; kopírovateľné elektronické publikácie poskytované online z počítačových báz dát alebo z internetu; počítačový softvér umožňujúci pripojenie k bázam dát a k internetu; počítačový softvér umožňujúci vyhľadávanie dát; kopírovateľná digitálna hudba poskytovaná z počítačových báz dát, internetu alebo z internetových webových stránok; MP3 prehrávače; videofilmy; mikroprocesory; klávesnice; modemy; audiovizuálne prístroje a zariadenia; čipové telefónne karty; exponované filmy; kreslené filmy; fotoaparáty; gramofónové platne; gramofóny; hudobné hracie automaty; kamery; magnetické médiá; magnetofóny; mobilné telefóny; elektronické stieracie žreby na lotériové hry (softvér).

16 - Papier; kartón; lepenka; tlačoviny všetkých druhov; periodická a neperiodická tlač, najmä časopisy, noviny, knihy, prospekty, brožúry, plagáty, fotografie, pohľadnice, kalendáre, katalógy, príručky, sprievodcovia (tlačené publikácie), ročenky, firemné listiny, knihárske výrobky, tlačené propagačné materiály, letáky; kancelárske potreby s výnimkou nábytku; kancelárske zariadenia uvedené v tejto triede; náhradné dielce a príslušenstvo kancelárskych zariadení, všetko uvedené v tejto triede.

28 - Biliardové stoly; karty na bingo; dáma (hra); domino (kocky); hracie karty; hracie kocky; hracie žetóny; stavebnicové kocky (hračky); kolky (hra); ruletové kolo; stolové hry; šachové hry; šípky (hra); hracie žetóny; žetóny na hry o peniaze; stieracie žreby; výherné hracie automaty; prístroje na elektronické hry; hracie žreby a tikety.

35 - Poradenské a konzultačné služby v oblasti reklamy, obchodnej administratívy a služieb uvedených v triede 35 tohto zoznamu; poskytovanie obchodných alebo podnikateľských informácií; marketing; marketingové štúdie; obchodný alebo podnikateľský prieskum; prieskum verejnej mienky; prieskum trhu; analýzy nákladov; hospodárske (ekonomické) predpovede; správa počítačových súborov; zbieranie údajov do centrálnej kartotéky; zbieranie údajov do počítačových databáz; zoraďovanie údajov do počítačových databáz; vzťahy s verejnosťou (prieskum vzťahov medzi podnikmi, inštitúciami a spoločenským prostredím); organizovanie výstav na komerčné alebo reklamné účely; personálne poradenstvo; predvádzanie tovaru na reklamné účely a podporu predaja; vylepovanie plagátov; obchodná správa licencií výrobkov a služieb pre tretie osoby; prezentácia výrobkov v komunikačných médiách pre maloobchod; rozširovanie reklamných alebo inzertných oznamov; rozširovanie reklamných materiálov zákazníkom (letáky, prospekty, tlačivá, vzorky); zasielanie reklamných materiálov zákazníkom; vydávanie a aktualizovanie reklamných materiálov; uverejňovanie reklamných textov; prenájom reklamných plôch; vydávanie reklamných alebo náborových textov; rozhlasová reklama; reklama, online reklama na počítačovej komunikačnej sieti; reklama prostredníctvom mobilných telefónov; reklamné agentúry; televízna reklama; reklamná, inzertná a propagačná činnosť prostredníctvom akéhokoľvek média, prostredníctvom telefónnej siete, dátovej siete, informačnej siete, elektronickej siete, komunikačnej siete alebo počítačovej siete; poskytovanie informácií a iných informačných produktov komerčného alebo reklamného charakteru, multimediálnych informácií komerčného alebo reklamného charakteru; komerčné vyhľadávacie služby prostredníctvom internetu; online inzercia; podpora predaja (aj pre tretie osoby); prenájom reklamných materiálov; inzercia výrobkov a služieb; sprostredkovanie obchodných služieb; spracovanie textov; vyhľadávanie sponzorov.

41 - Vzdelávanie; zábava, pobavenie; zábavné parky; informácie o možnostiach zábavy; organizovanie

a vedenie lotérií a stávkových hier; organizovanie lotérií a stávkových hier prostredníctvom internetu; organizovanie a vedenie hier o peniaze; organizovanie elektronických kurzových stávok; organizovanie kurzových stávok; organizovanie kurzových stávok prostredníctvom internetu; hazardné hry; služby športovísk; poskytovanie zariadení na športovanie; tvorba a výroba televíznych programov; výroba audiovizuálnych programov; výroba videofilmov; televízna zábava; organizovanie kultúrnych, športových, vzdelávacích a zábavných podujatí; prenájom a požičiavanie nahrávacích a premietacích zariadení, osvetľovacích zariadení, dekorácií, filmov, videopások; filmová tvorba (okrem reklamných filmov); činnosť filmových štúdií; zhromažďovanie a poskytovanie informácií v oblasti kultúry, športu, zábavy a vzdelávania; poskytovanie klubových služieb (výchovno-zábavných); organizovanie a vedenie koncertov, plesov, súťaží krásy, športových súťaží, vedomostných súťaží, zábavných súťaží, výstav na vzdelávacie a kultúrne účely, konferencií, školení, živých vystúpení, večierkov; služby nahrávacích štúdií; reportérske služby; vydavateľská činnosť s výnimkou vydávania reklamných a náborových textov; elektronická edičná činnosť v malom (DTP služby); poskytovanie online elektronických publikácií bez možnosti kopírovania; publikácia elektronických kníh, novín a časopisov online; poskytovanie (online) počítačových hier z počítačových báz dát alebo prostredníctvom internetu; prenájom videopriestrojov a audiopriestrojov; organizovanie a vedenie konferencií, seminárov a workshopov poskytované online prostredníctvom telekomunikačného spojenia alebo počítačovej siete; publikácia textov (okrem reklamných a náborových); poskytovanie nekopírovateľnej digitálnej hudby z internetu a z internetových webových stránok; informácie o možnostiach rekreácie, zábavy, výchove a vzdelávaní poskytované online z počítačových báz dát alebo internetu; tvorba rozhlasových programov; fotografická reportáž; nahrávanie videopások; vydávanie kníh; organizovanie súťaží, športových akcií a hier (nie na reklamné a propagačné účely); organizovanie kultúrno-spoločenských akcií a hier (nie na reklamné a propagačné účely); organizovanie vedomostných alebo zábavných súťaží prostredníctvom internetu alebo telefónov a mobilných telefónov; rozhlasová zábava; online poskytovanie počítačových hier z počítačových sietí; prekladateľské služby.

(540)



- (550) obrazová
 (591) strieborná, čierna, sivá, modrá, biela, žltá, oranžová a odtiene týchto farieb
 (732) N I K É, spol. s r. o., Ilkovičova 34, Bratislava 1, SK;
 (740) TM & PATENT ATTORNEY NEUSCHL s.r.o., Bratislava, SK;

(111) 238465

- (151) 12.11.2014
 (156) 19.3.2024
 (180) 19.3.2034
 (210) 643-2014
 (220) 19.3.2014
 (442) 5.8.2014
 (450) 7.1.2015
(511) 9, 16, 35, 38, 41, 42 NCL (10)
 (511) 9 - Elektronické publikácie (sťahovateľné); počítačové programy (sťahovateľné); počítačové softvérové aplikácie (sťahovateľné); magnetické a optické nosiče údajov; nosiče zvukových, obrazových a zvukovo-obrazových nahrávok; elektronické nosiče záznamov; diapozitívy (fotografia); zobrazovacie dosky (fotografia); DVD disky; CD disky; záznamové disky; audiovizuálne kompaktné disky; magnetické disky; optické kompaktné disky; počítačový softvér (nahraté počítačové programy); počítačové hry (softvér); sťahovateľné zvonenia do mobilných telefónov; sťahovateľné hudobné súbory; sťahovateľné obrazové súbory; MP3 prehrávače; USB kľúče; prenosné multimediálne prehrávače; premietacie prístroje; premietacie plátna; diapozitívy; zariadenia a prístroje na prenos, reprodukciu, spracovanie alebo záznam zvuku, obrazu alebo dát; zariadenia a prístroje na čítanie alebo zapisovanie CD alebo DVD diskov; čítacie zariadenia (zariadenia na spracovanie údajov); skenery (zariadenia na spracovanie údajov); videokazety; počítače; notebooky (prenosné počítače); tablety (prenosné počítače); periférne zariadenia počítačov; 3D okuliare; prenosné telefóny; šnúrky na mobilné

telefóny; zariadenia na úpravu a spracovanie textu; diktafóny; fotokopírovacie stroje (fotografické, elektrostatické alebo termické); prístroje na rámovanie diapozitívov; strihačky filmov; prístroje na sušenie fotografií (sušičky); prístroje na leštenie fotografií (leštičky); prístroje na vnútornú komunikáciu; informácie, údaje a databázy na elektronických, magnetických alebo optických nosičoch; informácie, údaje a databázy v elektronických, dátových a telekomunikačných sieťach; neónové reklamy; elektronické informačné tabule; spojovacie prvky (vybavenie zariadení na spracovanie údajov); obaly na notebooky; digitálne fotoarámy.

16 - Časopisy (periodiká); noviny; periodická a neperiodická tlač; tlačoviny; osvedčenia; reklamné tabule z papiera, kartónu alebo lepenky; kartónové reklamné materiály na rozširovanie; kartónové reklamné značky; plagáty všetkých druhov a rozmerov; pútače z papiera alebo lepenky; tlačené publikácie; katalógy; databázy na papierových nosičoch; mapy; komiksy; nákrsky; spevníky; tlačené časové plány a harmonogramy; lístky; tlačené vstupenky (lístky); letáky; papier, kartón, lepenka; divadelné kulisy z papiera, kartónu alebo lepenky; papierové zástavky; dekoratívne papierové doplnky; šablóny na kreslenie a maľovanie; papierové obrúsky; papierové obrusy; papierové utierky; vrecia a vrecká z papiera alebo plastických materiálov na balenie; vrecúška a tašky z papiera alebo plastických materiálov ako obalové materiály; nálepky na kancelárske použitie alebo pre domácnosť; samolepky na auto (papiernický tovar); lepidlá na kancelárske účely alebo pre domácnosť; netextilné etikety; fotografie (tlačoviny); papiernický tovar a písacie potreby; obalové materiály z plastických hmôt, ktoré nie sú zahrnuté v iných triedach; albumy; pohľadnice; grafické zobrazenia; papierové propagačné materiály; podložky na písanie; skicáre; záložky do kníh; knihy; brožúry; formuláre (tlačoviny); ročenky; kalendáre; príručky; prospekty; pečiatky; pečate; zoraďovače (kancelárske potreby); poznámkové zošity; hárky papiera; obálky (papiernický tovar); obálky na dokumenty (kancelárske potreby); kancelárske potreby s výnimkou nábytku, predovšetkým kancelárske potreby použité ako reklamné alebo darčkové predmety; spisové obaly (papiernický tovar); tlačiarenské výrobky; písacie súpravy (papiernický tovar); perá (kancelárske potreby); násadky na perá; obaly na doklady; tabule na zapichovanie oznamov; stojany na fotografie; stojany na perá a ceruzky; knihárske stroje a prístroje (kancelárske potreby); laminovačky na dokumenty (kancelárske potreby).

35 - Reklama, reklamné služby; on-line reklama na počítačovej komunikačnej sieti; vydávanie a aktualizovanie reklamných alebo náborových materiálov; vydávanie reklamných textov; rozširovanie reklamných materiálov zákazníkom (letáky, prospekty, tlačoviny, vzorky); prehľad tlače (výstrižkové služby); prenájom reklamných materiálov; prenájom reklamného času v komunikačných médiách; rozhlasová reklama; televízna reklama; organizovanie

obchodných alebo reklamných výstav; podpora predaja (pre tretie osoby); marketingové štúdie; vzťahy s verejnosťou (public relations); organizácia reklamných a obchodných výstav a predvážiacich akcií na propagáciu výrobkov a služieb; poradenské služby pri riadení obchodnej činnosti; odborné obchodné poradenstvo; služby porovnávania cien; obchodná administratíva; zostavovanie štatistík; kompilácia matematických alebo štatistických údajov; grafická úprava tlačovín na reklamné účely; prepisovanie správ (kancelárske práce); vyhľadávanie informácií v počítačových súboroch (pre tretie osoby); zbieranie údajov do počítačových databáz; zoraďovanie údajov v počítačových databázach; správa počítačových súborov; prieskum trhu; prieskum verejnej mienky; distribúcia tovarov a tlačovín na reklamné účely; služby predplácania novín a časopisov (pre tretie osoby); predplatné telekomunikačných služieb (pre tretie osoby); vyhľadávanie sponzorov; komerčné informačné kancelárie; zásielkové reklamné služby; prezentácia výrobkov v komunikačných médiách pre maloobchod; obchodné sprostredkovanie služieb uvedených v triedach 35, 38, 41 a 42 tohto zoznamu; maloobchodné a veľkoobchodné služby s tlačovinami, časopismi, novinami, CD a DVD diskami; maloobchodné a veľkoobchodné služby s tovarom zahrnutým v triedach 9 a 16 tohto zoznamu; poskytovanie rád a informácií o uvedených službách prostredníctvom komunikačných médií, elektronickej pošty, SMS správ, počítačových sietí a internetu alebo verbálne.

38 - Telekomunikačné služby; elektronická pošta; telekomunikačný prenos elektronických tlačovín, časopisov, periodík, kníh a iných dát prostredníctvom telekomunikačnej siete vrátane internetu a/alebo intranetu; telekomunikačný prenos informácií na internete vrátane prevádzkovania elektronických nástienok, chatov, blogov, diskusných skupín; počítačová komunikácia; telekonferenčné služby; poskytovanie priestoru na diskusiu na internete; poskytovanie prístupu do databáz; poskytovanie telekomunikačného pripojenia do svetovej počítačovej siete; poskytovanie telekomunikačných kanálov na telenákupy; poskytovanie používateľského prístupu do svetovej počítačovej siete; prenos digitálnych súborov; prenos správ a obrazových informácií pomocou počítača; rozhlasové vysielanie; televízne vysielanie; spravodajské agentúry; tlačové kancelárie; televízne a rozhlasové vysielanie prostredníctvom internetu alebo satelitu; výzvy (rádiom, telefónom alebo inými elektronickými komunikačnými prostriedkami); poskytovanie rád a informácií o uvedených službách prostredníctvom komunikačných médií, elektronickej pošty, SMS správ, počítačových sietí a internetu alebo verbálne.

41 - Vydávanie časopisov, novín a iných periodických a neperiodických publikácií s výnimkou vydávania reklamných a náborových textov; on-line vydávanie časopisov, novín a kníh; elektronická edičná činnosť v malom (DTP služby); online poskytovanie elektronických publikácií (bez možnosti

kopírovania); on line poskytovanie digitálnej hudby (bez možnosti kopírovania); on line poskytovanie videozáznamov (bez možnosti kopírovania); vydávanie textov (okrem reklamných); formátovanie textov (nie na reklamné účely); prekladateľské služby; tlmočenie posunkovej reči; titulkovanie; prenájom dekorácií na predstavenia; informácie o možnostiach zábavy; informácie o možnostiach rekreácie; organizovanie a vedenie tvorivých dielní (výučba); organizovanie hier, zábavy; organizovanie a vedenie konferencií, kongresov, seminárov, školení; praktický výcvik (ukážky); organizovanie kultúrnych alebo vzdelávacích výstav; organizovanie lotérií, plesov, športových súťaží; organizovanie živých vystúpení; organizovanie a vedenie koncertov; organizovanie vedomostných alebo zábavných súťaží; organizovanie kurzov, výcvikov; korešpondenčné vzdelávacie kurzy; organizovanie stávkových hier; zábava, pobavenie, obveselenie; organizovanie súťaží krásy; služby zamerané na rekreáciu osôb (rekreačné služby); výchovno-zábavné klubové služby; služby estrádnych umelcov; kultúrna činnosť; tvorba videofilmov (nie reklamných); fotografické reportáže; fotografovanie; reportérske služby; služby agentúr ponúkajúcich vstupenky na zábavné podujatia; poskytovanie rád a informácií o uvedených službách prostredníctvom komunikačných médií, elektronickej pošty, SMS správ, počítačových sietí a internetu alebo verbálne.

42 - Poskytovanie internetových vyhľadávačov; aktualizovanie a inštalácia počítačových programov; návrh, vývoj a tvorba a programovanie počítačových programov a počítačových systémov, najmä pre internetové, intranetové a iné sieťové aplikácie, pre servery, serverové stanice vrátane ich inštalácie, aktualizácie a údržby; návrh a vývoj počítačových databáz, dátových systémov a dátových aplikácií; návrh, vývoj a udržiavanie internetových a/alebo intranetových počítačových stránok a nástienok vrátane ich inštalácie, aktualizácie a údržby; hostovanie (poskytovanie voľného priestoru) na internetové a/alebo intranetové počítačové stránky, nástienky alebo aplikácie; grafické dizajnérstvo; kontrola kvality; obnovovanie počítačových databáz; prevod (konverzia) počítačových programov a údajov (okrem fyzickej konverzie); prevod údajov alebo dokumentov z fyzických médií na elektronické médiá; digitalizácia dokumentov (skenovanie); uchovávanie elektronických údajov; zálohovanie údajov mimo pracoviska; poskytovanie rád a informácií o uvedených službách prostredníctvom komunikačných médií, elektronickej pošty, SMS správ, počítačových sietí a internetu alebo verbálne.

(540)



(550) obrazová

- (591) čierna, červená, biela, zlatá
 (732) FPD Media, a.s., Digital Park II, Einsteinova 25, Bratislava-Petržalka, SK;
 (740) Škubla & Partneri s. r. o., Bratislava, SK;

(111) 238466

(151) 12.11.2014

(156) 19.3.2024

(180) 19.3.2034

(210) 644-2014

(220) 19.3.2014

(442) 5.8.2014

(450) 7.1.2015

(511) 9, 16, 35, 38, 41, 42 NCL (10)

(511) 9 - Elektronické publikácie (sťahovateľné); počítačové programy (sťahovateľné); počítačové softvérové aplikácie (sťahovateľné); magnetické a optické nosiče údajov; nosiče zvukových, obrazových a zvukovo-obrazových nahrávok; elektronické nosiče záznamov; diapozitívy (fotografia); zobrazovacie dosky (fotografia); DVD disky; CD disky; záznamové disky; audiovizuálne kompaktné disky; magnetické disky; optické kompaktné disky; počítačový softvér (nahraté počítačové programy); počítačové hry (softvér); sťahovateľné zvonenia do mobilných telefónov; sťahovateľné hudobné súbory; sťahovateľné obrazové súbory; MP3 prehrávače; USB kľúče; prenosné multimediálne prehrávače; premietacie prístroje; premietacie plátna; diapozitívy; zariadenia a prístroje na prenos, reprodukciu, spracovanie alebo záznam zvuku, obrazu alebo dát; zariadenia a prístroje na čítanie alebo zapisovanie CD alebo DVD diskov; čítacie zariadenia (zariadenia na spracovanie údajov); skenery (zariadenia na spracovanie údajov); videokazety; počítače; notebooky (prenosné počítače); tablety (prenosné počítače); periférne zariadenia počítačov; 3D okuliare; prenosné telefóny; šnúrky na mobilné telefóny; zariadenia na úpravu a spracovanie textu; diktafóny; fotokopírovacie stroje (fotografické, elektrostatické alebo termické); prístroje na rámovanie diapozitívov; strihačky filmov; prístroje na sušenie fotografií (sušičky); prístroje na leštenie fotografií (leštičky); prístroje na vnútornú komunikáciu; informácie, údaje a databázy na elektronických, magnetických alebo optických nosičoch; informácie, údaje a databázy v elektronických, dátových a telekomunikačných sieťach; neónové reklamy; elektronické informačné tabule; spojovacie prvky (vybavenie zariadení na spracovanie údajov); obaly na notebooky; digitálne fotorámiky.

16 - Časopisy (periodiká); noviny; periodická a neperiodická tlač; tlačoviny; osvedčenia; reklamné tabule z papiera, kartónu alebo lepenky; kartónové reklamné materiály na rozširovanie; kartónové reklamné značky; plagáty všetkých druhov a rozmerov; pútače z papiera alebo lepenky; tlačené publikácie; katalógy; databázy na papierových nosičoch; mapy; komiksy; nákresy; spevníky; tlačené časové plány a harmonogramy; lístky; tlačené vstupenky (lístky); letáky; papier, kartón, lepenka; divadelné kulisy z papiera, kartónu alebo lepenky; papierové zástavky;

dekoratívne papierové doplnky; šablóny na kreslenie a maľovanie; papierové obrúsky; papierové obrusy; papierové utierky; vrecia a vrecká z papiera alebo plastických materiálov na balenie; vrecúška a tašky z papiera alebo plastických materiálov ako obalové materiály; nálepky na kancelárske použitie alebo pre domácnosť; samolepky na auto (papiernický tovar); lepidlá na kancelárske účely alebo pre domácnosť; netextilné etikety; fotografie (tlačoviny); papiernický tovar a písacie potreby; obalové materiály z plastických hmôt, ktoré nie sú zahrnuté v iných triedach; albumy; pohľadnice; grafické zobrazenia; papierové propagačné materiály; podložky na písanie; skicáre; záložky do kníh; knihy; brožúry; formuláre (tlačoviny); ročenky; kalendáre; príručky; prospekty; pečiatky; pečate; zoraďovače (kancelárske potreby); poznámkové zošity; hárky papiera; obálky (papiernický tovar); obálky na dokumenty (kancelárske potreby); kancelárske potreby s výnimkou nábytku, predovšetkým kancelárske potreby použité ako reklamné alebo darčekové predmety; spisové obaly (papiernický tovar); tlačiarenské výrobky; písacie súpravy (papiernický tovar); perá (kancelárske potreby); násadky na perá; obaly na doklady; tabule na zapichovanie oznamov; stojany na fotografie; stojany na perá a ceruzky; knihárske stroje a prístroje (kancelárske potreby); laminovačky na dokumenty (kancelárske potreby).

35 - Reklama, reklamné služby; on-line reklama na počítačovej komunikačnej sieti; vydávanie a aktualizovanie reklamných alebo náborových materiálov; vydávanie reklamných textov; rozširovanie reklamných materiálov zákazníkom (letáky, prospekty, tlačoviny, vzorky); prehľad tlače (výstrižkové služby); prenájom reklamných materiálov; prenájom reklamného času v komunikačných médiách; rozhlasová reklama; televízna reklama; organizovanie obchodných alebo reklamných výstav; podpora predaja (pre tretie osoby); marketingové štúdie; vzťahy s verejnosťou (public relations); organizácia reklamných a obchodných výstav a predvážacích akcií na propagáciu výrobkov a služieb; poradenské služby pri riadení obchodnej činnosti; odborné obchodné poradenstvo; služby porovnávania cien; obchodná administratíva; zostavovanie štatistík; kompilácia matematických alebo štatistických údajov; grafická úprava tlačovín na reklamné účely; prepisovanie správ (kancelárske práce); vyhľadávanie informácií v počítačových súboroch (pre tretie osoby); zbieranie údajov do počítačových databáz; zoraďovanie údajov v počítačových databázach; správa počítačových súborov; prieskum trhu; prieskum verejnej mienky; distribúcia tovarov a tlačovín na reklamné účely; služby predplácania novín a časopisov (pre tretie osoby); predplatné telekomunikačných služieb (pre tretie osoby); vyhľadávanie sponzorov; komerčné informačné kancelárie; zásielkové reklamné služby; prezentácia výrobkov v komunikačných médiách pre maloobchod; obchodné sprostredkovanie služieb uvedených v triedach 35, 38, 41 a 42 tohto zoznamu; maloobchodné a veľkoobchodné služby

s tlačovinami, časopismi, novinami, CD a DVD diskami; maloobchodné a veľkoobchodné služby s tovarom zahrnutým v triedach 9 a 16 tohto zoznamu; poskytovanie rád a informácií o uvedených službách prostredníctvom komunikačných médií, elektronickej pošty, SMS správ, počítačových sietí a internetu alebo verbálne.

38 - Telekomunikačné služby; elektronická pošta; telekomunikačný prenos elektronických tlačovín, časopisov, periodík, kníh a iných dát prostredníctvom telekomunikačnej siete vrátane internetu a/alebo intranetu; telekomunikačný prenos informácií na internete vrátane prevádzkovania elektronických nástienok, chatov, blogov, diskusných skupín; počítačová komunikácia; telekonferenčné služby; poskytovanie priestoru na diskusiu na internete; poskytovanie prístupu do databáz; poskytovanie telekomunikačného pripojenia do svetovej počítačovej siete; poskytovanie telekomunikačných kanálov na telenákupy; poskytovanie používateľského prístupu do svetovej počítačovej siete; prenos digitálnych súborov; prenos správ a obrazových informácií pomocou počítača; rozhlasové vysielanie; televízne vysielanie; spravodajské agentúry; tlačové kancelárie; televízne a rozhlasové vysielanie prostredníctvom internetu alebo satelitu; výzvy (rádiom, telefónom alebo inými elektronickými komunikačnými prostriedkami); poskytovanie rád a informácií o uvedených službách prostredníctvom komunikačných médií, elektronickej pošty, SMS správ, počítačových sietí a internetu alebo verbálne.

41 - Vydávanie časopisov, novín a iných periodických a neperiodických publikácií s výnimkou vydávania reklamných a náborových textov; on-line vydávanie časopisov, novín a kníh; elektronická edičná činnosť v malom (DTP služby); online poskytovanie elektronických publikácií (bez možnosti kopírovania); on line poskytovanie digitálnej hudby (bez možnosti kopírovania); on line poskytovanie videozáznamov (bez možnosti kopírovania); vydávanie textov (okrem reklamných); formátovanie textov (nie na reklamné účely); prekladateľské služby; tlmočenie posunkovej reči; titulkovanie; prenájom dekorácií na predstavenia; informácie o možnostiach zábavy; informácie o možnostiach rekreácie; organizovanie a vedenie tvorivých dielní (výučba); organizovanie hier, zábavy; organizovanie a vedenie konferencií, kongresov, seminárov, školení; praktický výcvik (ukážky); organizovanie kultúrnych alebo vzdelávacích výstav; organizovanie lotérií, plesov, športových súťaží; organizovanie živých vystúpení; organizovanie a vedenie koncertov; organizovanie vedomostných alebo zábavných súťaží; organizovanie kurzov, výcvikov; korešpondenčné vzdelávacie kurzy; organizovanie stávkových hier; zábava, pobavenie, obveselenie; organizovanie súťaží krásy; služby zamerané na rekreáciu osôb (rekreačné služby); výchovno-zábavné klubové služby; služby estrádných umelcov; kultúrna činnosť; tvorba videofilmov (nie reklamných); fotografické reportáže; fotografovanie; reportážne služby; služby agentúr ponúkajúcich

vstupenky na zábavné podujatia; poskytovanie rád a informácií o uvedených službách prostredníctvom komunikačných médií, elektronickej pošty, SMS správ, počítačových sietí a internetu alebo verbálne.

42 - Poskytovanie internetových vyhľadávačov; aktualizovanie a inštalácia počítačových programov; návrh, vývoj a tvorba a programovanie počítačových programov a počítačových systémov, najmä pre internetové, intranetové a iné sieťové aplikácie, pre server, serverové stanice vrátane ich inštalácie, aktualizácie a údržby; návrh a vývoj počítačových databáz, dátových systémov a dátových aplikácií; návrh, vývoj a udržiavanie internetových a/alebo intranetových počítačových stránok a nástienok vrátane ich inštalácie, aktualizácie a údržby; hostovanie (poskytovanie voľného priestoru) na internetové a/alebo intranetové počítačové stránky, nástienky alebo aplikácie; grafické dizajnérstvo; kontrola kvality; obnovovanie počítačových databáz; prevod (konverzia) počítačových programov a údajov (okrem fyzickej konverzie); prevod údajov alebo dokumentov z fyzických médií na elektronické médiá; digitalizácia dokumentov (skenovanie); uchovávanie elektronických údajov; zálohovanie údajov mimo pracoviska; poskytovanie rád a informácií o uvedených službách prostredníctvom komunikačných médií, elektronickej pošty, SMS správ, počítačových sietí a internetu alebo verbálne.

(540) **Nový Čas Krimi**

(550) slovná

(732) FPD Media, a.s., Digital Park II, Einsteinova 25, Bratislava-Petržalka, SK;

(740) Škubla & Partneri s. r. o., Bratislava, SK;

(111) **238467**

(151) 12.11.2014

(156) 19.3.2024

(180) 19.3.2034

(210) 645-2014

(220) 19.3.2014

(442) 5.8.2014

(450) 7.1.2015

(511) **9, 16, 35, 38, 41, 42** NCL (10)

(511) 9 - Elektronické publikácie (sťahovateľné); počítačové programy (sťahovateľné); počítačové softvérové aplikácie (sťahovateľné); magnetické a optické nosiče údajov; nosiče zvukových, obrazových a zvukovo-obrazových nahrávok; elektronické nosiče záznamov; diapozitívy (fotografia); zobrazovacie dosky (fotografia); DVD disky; CD disky; záznamové disky; audiovizuálne kompaktné disky; magnetické disky; optické kompaktné disky; počítačový softvér (nahraté počítačové programy); počítačové hry (softvér); sťahovateľné zvonenia do mobilných telefónov; sťahovateľné hudobné súbory; sťahovateľné obrazové súbory; MP3 prehrávače; USB kľúče; prenosné multimediálne prehrávače; premietacie prístroje; premietacie plátna; diapozitívy; zariadenia a prístroje na prenos, reprodukciu, spracovanie alebo záznam zvuku, obrazu alebo dát; zariadenia a prístroje na čítanie alebo zapisovanie CD alebo DVD diskov; čítacie

zariadenia (zariadenia na spracovanie údajov); skenery (zariadenia na spracovanie údajov); videokazety; počítače; notebooky (prenosné počítače); tablety (prenosné počítače); periférne zariadenia počítačov; 3D okuliare; prenosné telefóny; šnúrky na mobilné telefóny; zariadenia na úpravu a spracovanie textu; diktafóny; fotokopírovacie stroje (fotografické, elektrostatické alebo termické); prístroje na rámovanie diapozitívov; strihačky filmov; prístroje na sušenie fotografií (sušičky); prístroje na leštenie fotografií (leštičky); prístroje na vnútornú komunikáciu; informácie, údaje a databázy na elektronických, magnetických alebo optických nosičoch; informácie, údaje a databázy v elektronických, dátových a telekomunikačných sieťach; neónové reklamy; elektronické informačné tabule; spojovacie prvky (vybavenie zariadení na spracovanie údajov); obaly na notebooky; digitálne fotorámiky.

16 - Časopisy (periodiká); noviny; periodická a neperiodická tlač; tlačoviny; osvedčenia; reklamné tabule z papiera, kartónu alebo lepenky; kartónové reklamné materiály na rozširovanie; kartónové reklamné značky; plagáty všetkých druhov a rozmerov; pútače z papiera alebo lepenky; tlačené publikácie; katalógy; databázy na papierových nosičoch; mapy; komiksy; nákresy; spevníky; tlačené časové plány a harmonogramy; lístky; tlačené vstupenky (lístky); letáky; papier, kartón, lepenka; divadelné kulisy z papiera, kartónu alebo lepenky; papierové zástavky; dekoratívne papierové doplnky; šablóny na kreslenie a maľovanie; papierové obrúsky; papierové obrusy; papierové utierky; vrecia a vrecká z papiera alebo plastických materiálov na balenie; vrecúška a tašky z papiera alebo plastických materiálov ako obalové materiály; nálepky na kancelárske použitie alebo pre domácnosť; samolepky na auto (papiernický tovar); lepidlá na kancelárske účely alebo pre domácnosť; netextilné etikety; fotografie (tlačoviny); papiernický tovar a písacie potreby; obalové materiály z plastických hmôt, ktoré nie sú zahrnuté v iných triedach; albumy; pohľadnice; grafické zobrazenia; papierové propagačné materiály; podložky na písanie; skicáre; záložky do kníh; knihy; brožúry; formuláre (tlačoviny); ročenky; kalendáre; príručky; prospekty; pečiatky; pečate; zoraďovače (kancelárske potreby); poznámkové zošity; hárkypapiera; obálky (papiernický tovar); obálky na dokumenty (kancelárske potreby); kancelárske potreby s výnimkou nábytku, predovšetkým kancelárske potreby použité ako reklamné alebo darčkové predmety; spisové obaly (papiernický tovar); tlačiarenské výrobky; písacie súpravy (papiernický tovar); perá (kancelárske potreby); násadky na perá; obaly na doklady; tabule na zapichovanie oznamov; stojany na fotografie; stojany na perá a ceruzky; knihárske stroje a prístroje (kancelárske potreby); laminovačky na dokumenty (kancelárske potreby).

35 - Reklama, reklamné služby; on-line reklama na počítačovej komunikačnej sieti; vydávanie a aktualizovanie reklamných alebo náborových materiálov; vydávanie reklamných textov; rozširovanie

reklamných materiálov zákazníkom (letáky, prospekty, tlačoviny, vzorky); prehľad tlače (výstrižkové služby); prenájom reklamných materiálov; prenájom reklamného času v komunikačných médiách; rozhlasová reklama; televízna reklama; organizovanie obchodných alebo reklamných výstav; podpora predaja (pre tretie osoby); marketingové štúdie; vzťahy s verejnosťou (public relations); organizácia reklamných a obchodných výstav a predvážacích akcií na propagáciu výrobkov a služieb; poradenské služby pri riadení obchodnej činnosti; odborné obchodné poradenstvo; služby porovnávania cien; obchodná administratíva; zostavovanie štatistík; kompilácia matematických alebo štatistických údajov; grafická úprava tlačovín na reklamné účely; prepisovanie správ (kancelárske práce); vyhľadávanie informácií v počítačových súboroch (pre tretie osoby); zbieranie údajov do počítačových databáz; zoraďovanie údajov v počítačových databázach; správa počítačových súborov; prieskum trhu; prieskum verejnej mienky; distribúcia tovarov a tlačovín na reklamné účely; služby predplácania novín a časopisov (pre tretie osoby); predplatné telekomunikačných služieb (pre tretie osoby); vyhľadávanie sponzorov; komerčné informačné kancelárie; zásielkové reklamné služby; prezentácia výrobkov v komunikačných médiách pre maloobchod; obchodné sprostredkovanie služieb uvedených v triedach 35, 38, 41 a 42 tohto zoznamu; maloobchodné a veľkoobchodné služby s tlačovinami, časopismi, novinami, CD a DVD diskami; maloobchodné a veľkoobchodné služby s tovarom zahrnutým v triedach 9 a 16 tohto zoznamu; poskytovanie rád a informácií o uvedených službách prostredníctvom komunikačných médií, elektronickej pošty, SMS správ, počítačových sietí a internetu alebo verbálne.

38 - Telekomunikačné služby; elektronickej pošta; telekomunikačný prenos elektronických tlačovín, časopisov, periodík, kníh a iných dát prostredníctvom telekomunikačnej siete vrátane internetu a/alebo intranetu; telekomunikačný prenos informácií na internete vrátane prevádzkovania elektronických nástieniek, chatov, blogov, diskusných skupín; počítačová komunikácia; telekonferenčné služby; poskytovanie priestoru na diskusiu na internete; poskytovanie prístupu do databáz; poskytovanie telekomunikačného pripojenia do svetovej počítačovej siete; poskytovanie telekomunikačných kanálov na telenákupy; poskytovanie používateľského prístupu do svetovej počítačovej siete; prenos digitálnych súborov; prenos správ a obrazových informácií pomocou počítača; rozhlasové vysielanie; televízne vysielanie; spravodajské agentúry; tlačové kancelárie; televízne a rozhlasové vysielanie prostredníctvom internetu alebo satelitu; výzvy (rádiom, telefónom alebo inými elektronickými komunikačnými prostriedkami); poskytovanie rád a informácií o uvedených službách prostredníctvom komunikačných médií, elektronickej pošty, SMS správ, počítačových sietí a internetu alebo verbálne.

41 - Vydávanie časopisov, novín a iných periodických a neperiodických publikácií s výnimkou vydávania reklamných a náborových textov; on-line vydávanie časopisov, novín a kníh; elektronická edičná činnosť v malom (DTP služby); online poskytovanie elektronických publikácií (bez možnosti kopírovania); on line poskytovanie digitálnej hudby (bez možnosti kopírovania); on line poskytovanie videozáznamov (bez možnosti kopírovania); vydávanie textov (okrem reklamných); formátovanie textov (nie na reklamné účely); prekladateľské služby; tlmočenie posunkovej reči; titulkovanie; prenájom dekorácií na predstavenia; informácie o možnostiach zábavy; informácie o možnostiach rekreácie; organizovanie a vedenie tvorivých dielní (výučba); organizovanie hier, zábavy; organizovanie a vedenie konferencií, kongresov, seminárov, školení; praktický výcvik (ukážky); organizovanie kultúrnych alebo vzdelávacích výstav; organizovanie lotérií, plesov, športových súťaží; organizovanie živých vystúpení; organizovanie a vedenie koncertov; organizovanie vedomostných alebo zábavných súťaží; organizovanie kurzov, výcvikov; korešpondenčné vzdelávacie kurzy; organizovanie stávkových hier; zábava, pobavenie, obveselenie; organizovanie súťaží krásy; služby zamerané na rekreáciu osôb (rekreačné služby); výchovno-zábavné klubové služby; služby estrádnych umelcov; kultúrna činnosť; tvorba videofilmov (nie reklamných); fotografické reportáže; fotografovanie; reportérske služby; služby agentúr ponúkajúcich vstupenky na zábavné podujatia; poskytovanie rád a informácií o uvedených službách prostredníctvom komunikačných médií, elektronickej pošty, SMS správ, počítačových sietí a internetu alebo verbálne.

42 - Poskytovanie internetových vyhľadávačov; aktualizovanie a inštalácia počítačových programov; návrh, vývoj a tvorba a programovanie počítačových programov a počítačových systémov, najmä pre internetové, intranetové a iné sieťové aplikácie, pre servery, serverové stanice vrátane ich inštalácie, aktualizácie a údržby; návrh a vývoj počítačových databáz, dátových systémov a dátových aplikácií; návrh, vývoj a udržiavanie internetových a/alebo intranetových počítačových stránok a nástienok vrátane ich inštalácie, aktualizácie a údržby; hosťovanie (poskytovanie voľného priestoru) na internetové a/alebo intranetové počítačové stránky, nástienky alebo aplikácie; grafické dizajnérstvo; kontrola kvality; obnovovanie počítačových databáz; prevod (konverzia) počítačových programov a údajov (okrem fyzickej konverzie); prevod údajov alebo dokumentov z fyzických médií na elektronické médiá; digitalizácia dokumentov (skenovanie); uchovávanie elektronických údajov; zálohovanie údajov mimo pracoviska; poskytovanie rád a informácií o uvedených službách prostredníctvom komunikačných médií, elektronickej pošty, SMS správ, počítačových sietí a internetu alebo verbálne.

(540) casplus

(550) slovná

(732) FPD Media, a.s., Digital Park II, Einsteinova 25, Bratislava-Petržalka, SK;

(740) Škubla & Partneri s. r. o., Bratislava, SK;

(111) 238506

(151) 12.11.2014

(156) 2.6.2024

(180) 2.6.2034

(210) 998-2014

(220) 2.6.2014

(442) 5.8.2014

(450) 7.1.2015

(511) 30 NCL (10)

(511) 30 - Káva; čaj; kakao a kávové náhradky; ryža; tapioka a ságo; múka a obilninové výrobky; chlieb; pekárske a cukrárske výrobky; zmrzliny; cukor; med; melasový sirup; kvasnice; prášky do pečiva; soľ; horčica; ocot; omáčky (chuťové prísady); koreniny; konzumný ľad.

(540) Čokosky

(550) slovná

(732) COOP Jednota Slovensko, spotrebné družstvo, Bajkalská 25, Bratislava, SK;

(111) 238633

(151) 13.11.2014

(156) 2.6.2024

(180) 2.6.2034

(210) 993-2014

(220) 2.6.2014

(442) 5.8.2014

(450) 7.1.2015

(511) 30 NCL (10)

(511) 30 - Káva; čaj; kakao a kávové náhradky; ryža; tapioka a ságo; múka a obilninové výrobky; chlieb; pekárske a cukrárske výrobky; zmrzliny; cukor; med; melasový sirup; kvasnice; prášky do pečiva; soľ; horčica; ocot; omáčky (chuťové prísady); koreniny; konzumný ľad.

(540) Carmeli

(550) slovná

(732) COOP Jednota Slovensko, spotrebné družstvo, Bajkalská 25, Bratislava, SK;

(111) 238634

(151) 13.11.2014

(156) 2.6.2024

(180) 2.6.2034

(210) 994-2014

(220) 2.6.2014

(442) 5.8.2014

(450) 7.1.2015

(511) 29 NCL (10)

(511) 29 - Mäso; ryby; hydina a zverina; mäsové výťažky; konzervované, mrazené, sušené a varené ovocie a zelenina; ovocné rôsoly; džemy; kompóty; vajcia; mlieko a mliečne výrobky; potravinárske oleje a tuky.

(540) Smejko

(550) slovná
 (732) COOP Jednota Slovensko, spotrebné družstvo,
 Bajkalská 25, Bratislava, SK;

(111) 238635

(151) 13.11.2014
 (156) 2.6.2024
 (180) 2.6.2034
 (210) 995-2014
 (220) 2.6.2014
 (442) 5.8.2014
 (450) 7.1.2015

(511) 30 NCL (10)

(511) 30 - Káva; čaj; kakao a kávové náhradky; ryža; tapioka a ságo; múka a obilninové výrobky; chlieb; pekárske a cukrárske výrobky; zmrzlina; cukor; med; melasový sirup; kvasnice; prášky do pečiva; soľ; horčica; ocot; omáčky (chuťové prísady); koreniny; konzumný ľad.

(540) Caribia

(550) slovná
 (732) COOP Jednota Slovensko, spotrebné družstvo,
 Bajkalská 25, Bratislava, SK;

(111) 238636

(151) 13.11.2014
 (156) 2.6.2024
 (180) 2.6.2034
 (210) 996-2014
 (220) 2.6.2014
 (442) 5.8.2014
 (450) 7.1.2015

(511) 30 NCL (10)

(511) 30 - Káva; čaj; kakao a kávové náhradky; ryža; tapioka a ságo; múka a obilninové výrobky; chlieb; pekárske a cukrárske výrobky; zmrzlina; cukor; med; melasový sirup; kvasnice; prášky do pečiva; soľ; horčica; ocot; omáčky (chuťové prísady); koreniny; konzumný ľad.

(540) Vanilesky

(550) slovná
 (732) COOP Jednota Slovensko, spotrebné družstvo,
 Bajkalská 25, Bratislava, SK;

(111) 238750

(151) 11.12.2014
 (156) 5.3.2024
 (180) 5.3.2034
 (210) 5179-2014
 (220) 5.3.2014
 (442) 4.9.2014
 (450) 3.2.2015

(511) 29, 30, 32 NCL (10)

(511) 29 - Konzervované, mrazené, sušené a varené ovocie a zelenina; kompóty; mlieko a mliečne výrobky; ovocné nátierky; citrónové nátierky; mliečne nátierky; mliečne nátierky s nízkym obsahom tuku; syrové nátierky; nátierky vo forme lekváru; tapenády.
 30 - Čaj; čokoláda (nápoje s čokoládovým základom); čokoládové nátierky obsahujúce orechy; kakao (nápoje založené na kakau); kakaové nátierky; sušienky,

oblátky; múka a cereálne výrobky, cereálne vločky; cereálne vločky obohatené s ovocím; zmrzlina.
 32 - Ovocné nápoje a ovocné šťavy; sirupy a prípravky na výrobu nápojov.

(540)

(550) obrazová
 (591) biela, modrá (pantone 2785 C)
 (732) PODRAVKA prehrambena industrija d.d., Ante Starčevića 32, HR-48000 Koprivnica, HR;
 (740) inventa Patentová a známková kancelária s.r.o., Bratislava, SK;

(111) 238812

(151) 11.12.2014
 (156) 18.2.2024
 (180) 18.2.2034
 (210) 309-2014
 (220) 18.2.2014
 (442) 4.9.2014
 (450) 3.2.2015

(511) 4, 9, 11, 16, 35, 37, 39, 40, 41, 42 NCL (10)

(511) 4 - Elektrická energia; vykurovacie plyny; palivové plyny; zemný plyn; sviatiplyn; plyn na svietenie; stužené plyny (palivo); generátorový plyn; alkoholové palivá; minerálne palivá; surová alebo rafinovaná ropa; plynový olej; priemyselné oleje a tuky; mazacie oleje; prostriedky na pohlcovanie, zvlhčovanie a viazanie prachu; palivá vrátane pohonných hmôt do motorových vozidiel a svietiace materiály; sviečky a knôty na svietenie.

9 - Elektrické regulačné prístroje; zariadenia a nástroje na reguláciu, rozvod, vedenie, transformáciu, kontrolu alebo usmerňovanie elektriny; rozvodové systémy elektrického vedenia; rozvodné panely (elektrina); rozvodné pulty (elektrina); rozvodné skrine, spínacie skrine (elektrotechnika); riadiace panely (elektrina); indikátory strát elektrickej energie; ampérmetre; elektrické meracie zariadenia; meradlá; meracie prístroje; elektrické meniče; elektrické ističe; prúdové usmerňovače; zariadenia na detekciu plynu; prístroje na rozbor plynov; prístroje na testovanie plynu; plynomery (meracie prístroje); snímače plynu; merače tlaku plynu; analyzátory zvyškového plynu; poplašné systémy na rozpoznanie úniku plynu; požiarne hlásiče; spínače na oddeľovanie prívodu elektriny; elektrické zariadenia na diaľkové zapáľovanie; inventory na dodávku elektriny (elektrotechnika); spojky elektrického vedenia; zachytávače iskier; prepäťové poistky; transformátory na zvýšenie napätia; rozvodné transformátory (elektrina); elektrické drôty; značkovacie vlákna na elektrické drôty; ohňovzdorné

ochranné odevy; vedecké, námorné, geodetické, fotografické, kinematografické, optické, signalizačné, kontrolné, záchranné a vyučovacie prístroje a nástroje a prístroje a nástroje na meranie a váženie; hasiace prístroje; prístroje a nástroje na vedenie, distribúciu, transformáciu, akumuláciu, reguláciu alebo ovládanie elektrického prúdu; elektronické publikácie (sťahovateľné); magnetické a optické nosiče údajov; nosiče zvukových, obrazových a zvukovo-obrazových nahrávok; elektronické nosiče záznamov; DVD disky; CD disky; USB kľúče; magnetické disky; optické disky; mechanizmy mincových prístrojov; registračné pokladnice; počítaacie stroje; zariadenia na spracovanie údajov; počítačové programy (sťahovateľné); MP3 prehrávače; premietacie prístroje; premietacie plochy, plátna; diapozitívy; zariadenia a prístroje na prenos, reprodukciu, spracovanie alebo záznam zvuku, obrazu alebo dát; zariadenia a prístroje na čítanie alebo zapisovanie CD alebo DVD diskov; videokazety; počítače; notebooky (prenosné počítače); periférne zariadenia počítačov; počítačový softvér (nahraté počítačové programy); zariadenia na úpravu a spracovanie textu; elektronické informačné tabule; skenery (zariadenia na spracovanie údajov); prístroje a nástroje fotografické; informácie, údaje a databázy na elektronických, magnetických alebo optických nosičoch; magnetické identifikačné karty; informácie, údaje a databázy v elektronických, dátových a telekomunikačných sieťach.

11 - Expanzné nádrže ústredného kúrenia; vetracie zariadenia; príslušenstvo na reguláciu vodných zariadení a na vodovodné potrubia; zariadenia na teplovodné kúrenie; vzduchové ventily na parné vykurovacie telesá; regulačné a bezpečnostné zariadenia na plynové potrubia; regulačné a bezpečnostné zariadenia na plynové prístroje; regulačné stanice plynu; prístroje na čistenie plynu; práčky plynu (skrubre) (časti plynových zariadení); plynové bojler; plynové horáky; tlakové zásobníky vody; parné kotly (nie časti strojov); parné akumulátory; vykurovacie zariadenia, vyhrievacie telesá; elektrické vykurovacie telesá; radiátory ústredného kúrenia; medziprehrievače vzduchu; regenerátory tepla; výhrevné kotly; kotlové rúry do vykurovacích zariadení; prírodné zariadenia ku kúrenárskym a teplárenským kotlom; zapaľovače na zapaľovanie plynu; zariadenia na osvetľovanie, vykurovanie, výrobu pary, varenie, chladenie a sušenie, vetranie, rozvod vody a sanitárne zariadenia.

16 - Tlačené; papierové propagačné materiály; tlačené reklamné publikácie; reklamné tabule z papiera, kartónu alebo lepenky; predmety z kartónu; kartónové reklamné značky; kartónové reklamné materiály na rozširovanie; tlačené prospekty; katalógy, databázy na papierových nosičoch; papierové zástavky; pútače z papiera alebo lepenky; grafické zobrazenia; grafické znaky; grafické reprodukcie; tlačové reglety; šablóny (kancelárske potreby); šablóny na kreslenie a maľovanie; šablóny na vymazávanie; korekčné laky (kancelárske potreby); plagáty všetkých druhov

a rozmerov; samolepky na auto (papiernický tovar); samolepky (papiernický tovar); nálepky na kancelárske použitie alebo pre domácnosť; pretlače; obtačky; tlačené fotografie; stojany na fotografie; papiernický tovar a písacie potreby; lepidlá na kancelárske účely alebo pre domácnosť; lepiace pásky na kancelárske účely alebo pre domácnosť; obaly na doklady; spisové obaly (papiernický tovar); tlačiarenské písmo; tlačiarenské štočky; tlačiarenské typy (písmená a číslice); etikety s výnimkou textilných; emblémy (papierové pečate); pečiatky; pečate; knihárske výrobky; knihy; brožúry; časopisy (periodiká); tlačené formuláre; firemné tlačoviny; ročenky; albumy; pohľadnice; tlačené publikácie; atlasy; záložky do kníh; obrazy; svietivý papier; tlačené plány; podložky na písanie; skicáre; kalendáre; príručky; zošity; hárky papiera; obálky (papiernický tovar); obaly (papiernický tovar); kancelárske potreby okrem nábytku, predovšetkým kancelárske potreby použité ako reklamné alebo darčkové predmety; papier; kartón; lepenka; písacie sady a súpravy (papiernický tovar); perá (kancelárske potreby); ceruzky; držiaky na písacie potreby; rozmnožovacie prístroje a stroje; kopírovacie zariadenia; papierové alebo plastové vrecká a tašky na balenie.

35 - Maloobchodné a veľkoobchodné služby s energiami, najmä s elektrickou energiou a vykurovacími plynmi a s ostatnými tovarmi v triedach 4, 9, 11 a 16 tohto zoznamu; maloobchodné a veľkoobchodné služby s tlačovinami, časopismi, novinami, CD a DVD diskami; zhromažďovanie rôzneho tovaru (okrem dopravy), najmä hore uvedeného tovaru pre tretie osoby umožňujúce spotrebiteľom, aby si prezreli a zakúpili tovar prostredníctvom katalógov, korešpondenčného (zásielkového) predaja, prostredníctvom internetu, teleshopingu alebo prostredníctvom iných komunikačných médií; obchodné konzultácie a obchodné poradenstvo v oblasti plynárenstva a energetiky; poskytovanie odborných obchodných informácií v oblasti plynárenstva a energetiky; reklama; reklamné služby; online reklama na počítačovej komunikačnej sieti; vydávanie a aktualizovanie reklamných alebo náborových materiálov; rozširovanie reklamných materiálov zákazníkom (letáky, prospekty, tlačoviny, vzorky); marketing; marketingové štúdie; organizovanie výstav na reklamné a obchodné účely; podpora predaja pre tretie osoby; predvádzanie tovaru; organizovanie reklamných a obchodných predvádzacích akcií na propagáciu výrobkov a služieb; odborné obchodné alebo podnikateľské poradenstvo; obchodné odhady; obchodná administratíva; kancelárske práce; administratívne spracovanie obchodných objednávok; kompilácia matematických alebo štatistických údajov; grafická úprava tlačovín na reklamné účely; vyhľadávanie informácií v počítačových súboroch (pre zákazníkov); zbieranie údajov do počítačových databáz; zoraďovanie údajov v počítačových databázach; správa počítačových súborov; prepisovanie správ (kancelárske práce); zostavovanie štatistik; prieskum trhu; prieskum

verejnej mienky; analýzy nákladov; fakturácia; fotokopírovacie služby; obchodné informácie a rady spotrebiteľom; prenájom predajných automatov; obchodné sprostredkovateľské služby pri poskytovaní sponzorskej podpory televíznym programom; obchodné sprostredkovateľské služby v oblasti poskytovania sponzorstva televíznym reklamám; predplatné telekomunikačných služieb (pre tretie osoby); obchodné sprostredkovanie služieb uvedených v triedach 37, 39, 40, 41 a 42 tohto zoznamu; poskytovanie rád a informácií o uvedených službách prostredníctvom komunikačných médií, elektronickej pošty, SMS správ, počítačových sietí a internetu alebo verbálne.

37 - Inštalácia a opravy vykurovacích zariadení; oprava elektrických vedení; čistenie a opravy kotlov; inštalácia elektrických generátorov; inštalácia a opravy meradiel, najmä plynových a elektrických; inštalácia, opravy a údržba plynových zariadení; inštalácia, opravy a údržba elektrických zariadení; inštalácia a opravy meracej a regulačnej techniky; inštalácia a opravy požiarnych hlásičov; inštalácia, údržba a opravy strojov; klampiarstvo a inštalatérsvo; informácie o opravách; informácie o údržbe meracích a skúšobných prístrojov; výstavba potrubných rozvodov; výstavba inžinierskych stavieb a plynovodov; poskytovanie rád a informácií o uvedených službách prostredníctvom komunikačných médií, elektronickej pošty, SMS správ, počítačových sietí a internetu alebo verbálne.

39 - Distribúcia energie; dodávka elektriny; rozvod elektriny; rozvod elektriny pomocou drôtov; rozvod elektriny pomocou káblov; komunálne služby spočívajúce v distribúcií energií; distribúcia vykurovacích plynov odberateľom; tranzitná preprava zemného plynu; skladovanie plynu; dispečerské riadenie distribúcie a skladovania plynu; dispečerské riadenie distribúcie elektrickej energie; preprava zemného plynu; potrubná preprava plynu; preprava suchého plynu; dovoz, doprava; balenie a skladovanie tovaru; organizovanie ciest; prenájom skladov; doručovanie novín a časopisov; poskytovanie rád a informácií o uvedených službách prostredníctvom komunikačných médií, elektronickej pošty, SMS správ, počítačových sietí a internetu alebo verbálne.

40 - Výroba energie; výroba plynu a elektriny; prenájom generátorov; prenájom vykurovacích zariadení; prenájom vykurovacích kotlov; spaľovanie plynov; čistenie plynov; filtrovanie plynov; spracovanie suchých plynov; spracovanie a úprava materiálov; tlač, tlačenie; poskytovanie rád a informácií o uvedených službách prostredníctvom komunikačných médií, elektronickej pošty, SMS správ, počítačových sietí a internetu alebo verbálne.

41 - Vydávanie časopisov, novín a iných periodických a neperiodických publikácií s výnimkou vydávania reklamných a náborových textov; online vydávanie elektronických kníh, novín a časopisov; elektronická edičná činnosť v malom (DTP služby); formátovanie textov (nie na reklamné účely); odborné preškoľovanie; prekladateľské služby;

posunková reč (tlmočenie); prenájom dekorácií na predstavenia; informácie o možnostiach zábavy; informácie o možnostiach rekreácie; organizovanie a vedenie tvorivých dielní (výučba); organizovanie hier, zábavy; organizovanie a vedenie konferencií, kongresov, seminárov, školení; praktický výcvik (ukážky); organizovanie kultúrnych alebo vzdelávacích výstav; organizovanie lotérií, plesov, športových súťaží, živých vystúpení; organizovanie vedomostných alebo zábavných súťaží; organizovanie kurzov, výcvikov; organizovanie stávkových hier; zábava, pobavenie, obveselenie; poskytovanie zariadení na oddych a rekreáciu; výchovno-zábavné klubové služby; organizovanie živých vystúpení v oblasti estrád, zábavy, hier a kultúrnych podujatí; tvorba videofilmov (nie reklamných); poskytovanie rád a informácií o uvedených službách prostredníctvom komunikačných médií, elektronickej pošty, SMS správ, počítačových sietí a internetu alebo verbálne.

42 - Poradenstvo v oblasti úspory energie; energetické audity; energetický výskum v oblasti prírodných energií; kalibrácia meradiel v rozsahu autorizácie štátneho metrologického strediska; revízie a skúšky plynových zariadení; revízie elektrických zariadení; vedecký a priemyselný výskum, najmä v oblasti elektriny; prieskum plynu; vedecké a technologické služby a s nimi súvisiaci výskum a projektovanie; priemyselné analýzy a priemyselný výskum; navrhovanie a vývoj počítačového hardvéru a softvéru; poskytovanie internetových vyhľadávačov; aktualizovanie a inštalácia počítačových programov; návrh, vývoj, tvorba a programovanie počítačových programov a počítačových systémov, najmä pre internetové, intranetové a iné sieťové aplikácie, pre servere, serverové stanice vrátane ich inštalácie, aktualizácie a údržby; návrh a vývoj počítačových databáz, dátových systémov a dátových aplikácií; návrh, vývoj a udržiavanie internetových a/alebo intranetových počítačových stránok a nástieniek vrátane ich inštalácie, aktualizácie a údržby; hostovanie (poskytovanie voľného priestoru) na internetové a/alebo intranetové počítačové stránky, nástienky alebo aplikácie; grafické dizajnérstvo; kontrola kvality; obnovovanie počítačových databáz; prevod (konverzia) počítačových programov a údajov (okrem fyzickej konverzie); prevod údajov alebo dokumentov z fyzických médií na elektronické médiá; poskytovanie rád a informácií o uvedených službách prostredníctvom komunikačných médií, elektronickej pošty, SMS správ, počítačových sietí a internetu alebo verbálne.

(540)



- (550) obrazová
 (591) červená, biela
 (732) FPD Media, a.s., Digital Park II, Einsteinova 25, Bratislava-Petržalka, SK;
 (740) Škubla & Partneri s. r. o., Bratislava, SK;

(111) 238813

- (151) 11.12.2014
 (156) 18.2.2024
 (180) 18.2.2034
 (210) 310-2014
 (220) 18.2.2014
 (442) 4.9.2014
 (450) 3.2.2015

(511) 4, 9, 11, 16, 35, 37, 39, 40, 41, 42 NCL (10)

- (511) 4 - Elektrická energia; vykurovacie plyny; palivové plyny; zemný plyn; svietiplyn; plyn na svietenie; stužené plyny (palivo); generátorový plyn; alkoholové palivá; minerálne palivá; surová alebo rafinovaná ropa; plynový olej; priemyselné oleje a tuky; mazacie oleje; prostriedky na pohlcovanie, zvlhčovanie a viazanie prachu; palivá vrátane pohonných hmôt do motorových vozidiel a svietiace materiály; sviečky a knôty na svietenie.

9 - Elektrické regulačné prístroje; zariadenia a nástroje na reguláciu, rozvod, vedenie, transformáciu, kontrolu alebo usmerňovanie elektriny; rozvodové systémy elektrického vedenia; rozvodné panely (elektrina); rozvodné pulty (elektrina); rozvodné skrine, spínacie skrine (elektrotechnika); riadiace panely (elektrina); indikátory strát elektrickej energie; ampérmetre; elektrické meracie zariadenia; meradlá; meracie prístroje; elektrické meniče; elektrické ističe; prúdové usmerňovače; zariadenia na detekciu plynu; prístroje na rozbor plynov; prístroje na testovanie plynu; plynomery (meracie prístroje); snímače plynu; merače tlaku plynu; analyzátory zvyškového plynu; poplašné systémy na rozpoznanie úniku plynu; požiarne hlásiče; spínače na oddeľovanie prívodu elektriny; elektrické

zariadenia na diaľkové zapaľovanie; invertory na dodávku elektriny (elektrotechnika); spojky elektrického vedenia; zachytávače iskier; prepäťové poistky; transformátory na zvýšenie napätia; rozvodné transformátory (elektrina); elektrické drôty; značkovacie vlákna na elektrické drôty; ohňovzdorné ochranné odevy; vedecké, námorné, geodetické, fotografické, kinematografické, optické, signalizačné, kontrolné, záchranné a vyučovacie prístroje a nástroje a prístroje a nástroje na meranie a váženie; hasiace prístroje; prístroje a nástroje na vedenie, distribúciu, transformáciu, akumuláciu, reguláciu alebo ovládanie elektrického prúdu; elektronické publikácie (sťahovateľné); magnetické a optické nosiče údajov; nosiče zvukových, obrazových a zvukovo-obrazových nahrávok; elektronické nosiče záznamov; DVD disky; CD disky; USB kľúče; magnetické disky; optické disky; mechanizmy mincových prístrojov; registračné pokladnice; počítaacie stroje; zariadenia na spracovanie údajov; počítačové programy (sťahovateľné); MP3 prehrávače; premietacie prístroje; premietacie plochy, plátna; diapozitívy; zariadenia a prístroje na prenos, reprodukciu, spracovanie alebo záznam zvuku, obrazu alebo dát; zariadenia a prístroje na čítanie alebo zapisovanie CD alebo DVD diskov; videokazety; počítače; notebooky (prenosné počítače); periférne zariadenia počítačov; počítačový softvér (nahraté počítačové programy); zariadenia na úpravu a spracovanie textu; elektronické informačné tabule; skenery (zariadenia na spracovanie údajov); prístroje a nástroje fotografické; informácie, údaje a databázy na elektronických, magnetických alebo optických nosičoch; magnetické identifikačné karty; informácie, údaje a databázy v elektronických, dátových a telekomunikačných sieťach.

11 - Expanzné nádrže ústredného kúrenia; vetracie zariadenia; príslušenstvo na reguláciu vodných zariadení a na vodovodné potrubia; zariadenia na teplovodné kúrenie; vzduchové ventily na parné vykurovacie telesá; regulačné a bezpečnostné zariadenia na plynové potrubia; regulačné a bezpečnostné zariadenia na plynové prístroje; regulačné stanice plynu; prístroje na čistenie plynu; práčky plynu (skrubre) (časti plynových zariadení); plynové bojler; plynové horáky; tlakové zásobníky vody; parné kotly (nie časti strojov); parné akumulátory; vykurovacie zariadenia, vyhrievacie telesá; elektrické vykurovacie telesá; radiátory ústredného kúrenia; medziprehrievače vzduchu; regenerátory tepla; výhrevné kotly; kotlové rúry do vykurovacích zariadení; prírodné zariadenia ku kúrenárskym a teplárenským kotlom; zapaľovače na zapaľovanie plynu; zariadenia na osvetľovanie, vykurovanie, výrobu pary, varenie, chladenie a sušenie, vetranie, rozvod vody a sanitárne zariadenia.

16 - Tlačené; papierové propagačné materiály; tlačené reklamné publikácie; reklamné tabule z papiera, kartónu alebo lepenky; predmety z kartónu; kartónové reklamné značky; kartónové reklamné materiály na rozširovanie; tlačené prospekty; katalógy, databázy

na papierových nosičoch; papierové zástavky; pútače z papiera alebo lepenky; grafické zobrazenia; grafické znaky; grafické reprodukcie; tlačové reglety; šablóny (kancelárske potreby); šablóny na kreslenie a maľovanie; šablóny na vymazávanie; korekčné laky (kancelárske potreby); plagáty všetkých druhov a rozmerov; samolepky na auto (papiernický tovar); samolepky (papiernický tovar); nálepky na kancelárske použitie alebo pre domácnosť; pretlačce; obtlačky; tlačené fotografie; stojany na fotografie; papiernický tovar a písacie potreby; lepidlá na kancelárske účely alebo pre domácnosť; lepiace pásky na kancelárske účely alebo pre domácnosť; obaly na doklady; spisové obaly (papiernický tovar); tlačiarenské písmo; tlačiarenské štočky; tlačiarenské typy (písmená a číslice); etikety s výnimkou textilných; emblémy (papierové pečate); pečiatky; pečate; knihárske výrobky; knihy; brožúry; časopisy (periodiká); tlačené formuláre; firemné tlačoviny; ročenky; albumy; pohľadnice; tlačené publikácie; atlasy; záložky do kníh; obrazy; svietivý papier; tlačené plány; podložky na písanie; skicáre; kalendáre; príručky; zošity; hárky papiera; obálky (papiernický tovar); obaly (papiernický tovar); kancelárske potreby okrem nábytku, predovšetkým kancelárske potreby použité ako reklamné alebo darčkové predmety; papier; kartón; lepenka; písacie sady a súpravy (papiernický tovar); perá (kancelárske potreby); ceruzky; držiaky na písacie potreby; rozmnožovacie prístroje a stroje; kopírovacie zariadenia; papierové alebo plastové vrecká a tašky na balenie.

35 - Maloobchodné a veľkoobchodné služby s energiami, najmä s elektrickou energiou a vykurovacími plynmi a s ostatnými tovarmi v triedach 4, 9, 11 a 16 tohto zoznamu; maloobchodné a veľkoobchodné služby s tlačovinami, časopismi, novinami, CD a DVD diskami; zhromažďovanie rôzneho tovaru (okrem dopravy), najmä hore uvedeného tovaru pre tretie osoby umožňujúce spotrebiteľom, aby si prezreli a zakúpili tovar prostredníctvom katalógov, korešpondenčného (zásielkového) predaja, prostredníctvom internetu, teleshopingu alebo prostredníctvom iných komunikačných médií; obchodné konzultácie a obchodné poradenstvo v oblasti plynárenstva a energetiky; poskytovanie odborných obchodných informácií v oblasti plynárenstva a energetiky; reklama; reklamné služby; online reklama na počítačovej komunikačnej sieti; vydávanie a aktualizovanie reklamných alebo náborových materiálov; rozširovanie reklamných materiálov zákazníkom (letáky, prospekty, tlačoviny, vzorky); marketing; marketingové štúdie; organizovanie výstav na reklamné a obchodné účely; podpora predaja pre tretie osoby; predvádzanie tovaru; organizovanie reklamných a obchodných predvádzacích akcií na propagáciu výrobkov a služieb; odborné obchodné alebo podnikateľské poradenstvo; obchodné odhady; obchodná administratíva; kancelárske práce; administratívne spracovanie obchodných objednávok; kompilácia matematických alebo štatistických údajov; grafická úprava tlačovín

na reklamné účely; vyhľadávanie informácií v počítačových súboroch (pre zákazníkov); zbieranie údajov do počítačových databáz; zoradovanie údajov v počítačových databázach; správa počítačových súborov; prepisovanie správ (kancelárske práce); zostavovanie štatistik; prieskum trhu; prieskum verejnej mienky; analýzy nákladov; fakturácia; fotokopírovacie služby; obchodné informácie a rady spotrebiteľom; prenájom predajných automatov; obchodné sprostredkovateľské služby pri poskytovaní sponzorskej podpory televíznym programom; obchodné sprostredkovateľské služby v oblasti poskytovania sponzorstva televíznym reklamám; predplatné telekomunikačných služieb (pre tretie osoby); obchodné sprostredkovanie služieb uvedených v triedach 37, 39, 40, 41 a 42 tohto zoznamu; poskytovanie rád a informácií o uvedených službách prostredníctvom komunikačných médií, elektronickej pošty, SMS správ, počítačových sietí a internetu alebo verbálne.

37 - Inštalácia a opravy vykurovacích zariadení; oprava elektrických vedení; čistenie a opravy kotlov; inštalácia elektrických generátorov; inštalácia a opravy meradiel, najmä plynových a elektrických; inštalácia, opravy a údržba plynových zariadení; inštalácia, opravy a údržba elektrických zariadení; inštalácia a opravy meracej a regulačnej techniky; inštalácia a opravy požiarneho hlásičov; inštalácia, údržba a opravy strojov; klampiarstvo a inštalatérstvo; informácie o opravách; informácie o údržbe meracích a skúšobných prístrojov; výstavba potrubných rozvodov; výstavba inžinierskych stavieb a plynovodov; poskytovanie rád a informácií o uvedených službách prostredníctvom komunikačných médií, elektronickej pošty, SMS správ, počítačových sietí a internetu alebo verbálne.

39 - Distribúcia energie; dodávka elektriny; rozvod elektriny; rozvod elektriny pomocou drôtov; rozvod elektriny pomocou káblov; komunálne služby spočívajúce v distribúcií energií; distribúcia vykurovacích plynov odberateľom; tranzitná preprava zemného plynu; skladovanie plynu; dispečerské riadenie distribúcie a skladovania plynu; dispečerské riadenie distribúcie elektrickej energie; preprava zemného plynu; potrubná preprava plynu; preprava suchého plynu; dovoz, doprava; balenie a skladovanie tovaru; organizovanie ciest; prenájom skladov; doručovanie novín a časopisov; poskytovanie rád a informácií o uvedených službách prostredníctvom komunikačných médií, elektronickej pošty, SMS správ, počítačových sietí a internetu alebo verbálne.

40 - Výroba energie; výroba plynu a elektriny; prenájom generátorov; prenájom vykurovacích zariadení; prenájom vykurovacích kotlov; spaľovanie plynov; čistenie plynov; filtrovanie plynov; spracovanie suchých plynov; spracovanie a úprava materiálov; tlač, tlačenie; poskytovanie rád a informácií o uvedených službách prostredníctvom komunikačných médií, elektronickej pošty, SMS správ, počítačových sietí a internetu alebo verbálne.

41 - Vydávanie časopisov, novín a iných periodických a neperiodických publikácií s výnimkou vydávania reklamných a náborových textov; online vydávanie elektronických kníh, novín a časopisov; elektronická edičná činnosť v malom (DTP služby); formátovanie textov (nie na reklamné účely); odborné preškoľovanie; prekladateľské služby; posunková reč (tlmočenie); prenájom dekorácií na predstavenia; informácie o možnostiach zábavy; informácie o možnostiach rekreácie; organizovanie a vedenie tvorivých dielní (výučba); organizovanie hier, zábavy; organizovanie a vedenie konferencií, kongresov, seminárov, školení; praktický výcvik (ukážky); organizovanie kultúrnych alebo vzdelávacích výstav; organizovanie lotérií, plesov, športových súťaží, živých vystúpení; organizovanie vedomostných alebo zábavných súťaží; organizovanie kurzov, výcvikov; organizovanie stávkových hier; zábava, pobavenie, obveselenie; poskytovanie zariadení na oddych a rekreáciu; výchovno-zábavné klubové služby; organizovanie živých vystúpení v oblasti estrád, zábavy, hier a kultúrnych podujatí; tvorba videofilmov (nie reklamných); poskytovanie rád a informácií o uvedených službách prostredníctvom komunikačných médií, elektronickej pošty, SMS správ, počítačových sietí a internetu alebo verbálne.

42 - Poradenstvo v oblasti úspory energie; energetické audity; energetický výskum v oblasti prírodných energií; kalibrácia meradiel v rozsahu autorizácie štátneho metrologického strediska; revízie a skúšky plynových zariadení; revízie elektrických zariadení; vedecký a priemyselný výskum, najmä v oblasti elektriny; prieskum plynu; vedecké a technologické služby a s nimi súvisiaci výskum a projektovanie; priemyselné analýzy a priemyselný výskum; navrhovanie a vývoj počítačového hardvéru a softvéru; poskytovanie internetových vyhľadávačov; aktualizovanie a inštalácia počítačových programov; návrh, vývoj, tvorba a programovanie počítačových programov a počítačových systémov, najmä pre internetové, intranetové a iné sieťové aplikácie, pre servery, serverové stanice vrátane ich inštalácie, aktualizácie a údržby; návrh a vývoj počítačových databáz, dátových systémov a dátových aplikácií; návrh, vývoj a udržiavanie internetových a/alebo intranetových počítačových stránok a nástienok vrátane ich inštalácie, aktualizácie a údržby; hostovanie (poskytovanie voľného priestoru) na internetové a/alebo intranetové počítačové stránky, nástienky alebo aplikácie; grafické dizajnérstvo; kontrola kvality; obnovovanie počítačových databáz; prevod (konverzia) počítačových programov a údajov (okrem fyzickej konverzie); prevod údajov alebo dokumentov z fyzických médií na elektronické médiá; poskytovanie rád a informácií o uvedených službách prostredníctvom komunikačných médií, elektronickej pošty, SMS správ, počítačových sietí a internetu alebo verbálne.

(540) **NOVÝ ČAS**

(550) slovná

(732) FPD Media, a.s., Digital Park II, Einsteinova 25, Bratislava-Petržalka, SK;

(740) Škubla & Partneri s. r. o., Bratislava, SK;

(111) 238915

(151) 16.1.2015

(156) 3.7.2024

(180) 3.7.2034

(210) 1202-2014

(220) 3.7.2014

(442) 3.10.2014

(450) 3.3.2015

(511) 41, 44, 45 NCL (10)

(511) 41 - Zábava; organizovanie vedomostných alebo zábavných súťaží; telesné cvičenie; korešpondenčné vzdelávacie kurzy; poskytovanie zariadení na oddych a rekreáciu; vydávanie textov (okrem reklamných); vyučovanie; vzdelávanie; školenia; tvorba rozhlasových a televíznych programov; koncertné siene (služby); divadelné predstavenia; tvorba divadelných alebo iných predstavení; pózovanie modelov výtvarným umelcom; výchovnozábavné klubové služby; organizovanie a vedenie konferencií; organizovanie a vedenie kongresov; diskotéky (služby); informácie o výchove a vzdelávaní; skúšanie, preskúšavanie (pedagogická činnosť); informácie o možnostiach zábavy; organizovanie kultúrnych alebo vzdelávacích výstav; premietanie kinematografických filmov; organizovanie športových súťaží; plánovanie a organizovanie večierkov; praktický výcvik (ukážky); služby múzeí (prehliadky, výstavy); fotografické reportáže; reportérske služby; tlmočenie posunkovej reči; nahrávanie videopások; písanie textov (okrem reklamných); organizovanie a vedenie koncertov; koučovanie (školenie); služby osobných trénerov (fitnes cvičenia); kurzy telesného cvičenia; odborné preškoľovanie; hudobná tvorba; požičiavanie hračiek; školské služby (vzdelávanie); organizovanie a vedenie seminárov; organizovanie a vedenie sympózií; meranie času na športových podujatiach; organizovanie a vedenie tvorivých dielní (výučba); organizovanie súťaží krásy; rezervácie vstupeniek na zábavné predstavenia; náboženská výchova; organizovanie plesov; organizovanie predstavení (manažérske služby); titulkovanie; online poskytovanie digitálnej hudby (bez možnosti kopírovania); online poskytovanie videozáznamov (bez možnosti kopírovania); individuálne vyučovanie.

44 - Chov zvierat; služby záhradných architektov; salóny krásy; kadernícke salóny; zhotovovanie vencov; záhradníctvo; záhradkárske služby; masáže; rastlinné škôlky; veterinárna pomoc; česanie a úprava zvierat; aranžovanie kvetov; útulky (domovy); údržba trávnikov; ošetrovateľské služby; liečenie stromov; ničenie škodcov (v poľnohospodárstve, záhradníctve a lesníctve); ničenie buriny; starostlivosť o čistotu zvierat chovaných v domácnosti; aromaterapeutické služby; krajínatvorba; služby vizážistov; zalesňovanie

v rámci kompenzácie uhlíkových emisií; chov rýb; zdravotné poradenstvo.

45 - Osobní strážcovia; sprevádzanie do spoločnosti; zoznamovacie služby; pátranie po nezvestných osobách; požičiavanie odevov; civilná ochrana; poradenstvo v oblasti bezpečnosti; hasenie požiarov; organizovanie náboženských obradov; opatrovanie detí doma; opatrovanie zvierat (chovaných v domácnosti); straty a nálezy; mediačné služby; poradenstvo v oblasti práv duševného vlastníctva; advokátske služby; registrácia doménových mien (právne služby); plánovanie a príprava svadobných obradov; online služby sociálnych sietí; vypúšťanie holubov pri rôznych príležitostiach.

(540)



(550) obrazová

(591) sivá, zelená, modrá

(732) Košík Peter, Ing. PhD., 11. marca 384/15, Zvolen, SK;

(111) 239022

(151) 16.1.2015

(156) 30.1.2024

(180) 30.1.2034

(210) 152-2014

(220) 30.1.2014

(442) 3.10.2014

(450) 3.3.2015

(511) 7, 12, 35, 36, 37, 39, 40, 42 NCL (10)

(511) 7 - Automatické hľadacie kotvy pre loďstvo; brúsky (stroje); brúsne kotúče (časti strojov); čerpadlá, pumpy (stroje); čerpadlá (časti strojov, motorov a hnacích strojov); motory na člny; drviče odpadu; hnacie motory s výnimkou motorov do pozemných vozidiel; hriadele strojov; hydraulické motory; kĺby, spojky, spojenia, styky (časti motorov); kľukové skrine strojov, motorov a hnacích strojov; piestne a ložiskové krúžky; kryty (časti strojov); lodné motory; ložiská (časti strojov); motory s výnimkou motorov pozemných vozidiel; nástroje (časti strojov); obrábacie stroje; ventily (časti strojov); remene do motorov a hnacích strojov; riadiace mechanizmy strojov, motorov a hnacích strojov; spojky s výnimkou spojok pozemných vozidiel; súkolesia (časti strojov); valce strojov; zdvíhacie zariadenia.

12 - Lodné kormidlové stroje; kormidlové veslá; lode, loďky; lodné rebrá; lodné kormidlá; lodné kostry plavidiel; naklonené roviny na spúšťanie člnov; lodné stožiare a sťažne.

35 - Automatizované spracovanie údajov; inzertná činnosť; podpora predaja pre tretie osoby; obchodný alebo podnikateľský prieskum; poskytovanie obchodných alebo podnikateľských informácií prostredníctvom všetkých druhov médií; reklamná činnosť; zbieranie a zoraďovanie údajov v počítačových databázach; maloobchodné služby s tovarmi uvedenými v triede 7 tohto zoznamu; vedenie účtovníctva.

36 - Faktoring, forfajting; finančný lízing; prenájom nehnuteľností; správa nehnuteľností.

37 - Stavba lodí; oprava opotrebovaných alebo poškodených strojov; podmorské opravy; inštalovanie a opravy elektrických spotrebičov; prenájom stavebných strojov a zariadení; stavebníctvo (stavebná činnosť); inštalovanie, opravy a prehliadky plynových a tlakových zariadení; povrchová úprava kovov – nátery.

39 - Prenájom plavidiel (člnov, lodí), lodných zariadení, lodných strojov, lodných prístrojov; prenájom dopravných prostriedkov.

40 - Zámočníctvo (spracovanie a úprava materiálov); obrábanie kovov; zváranie; zváranie dráhových vozidiel a dráhových oceľových konštrukcií.

42 - Aktualizovanie počítačových programov; expertízy (inžinierske práce); inštalácia počítačových programov; obnovovanie počítačových databáz; poradenstvo v oblasti počítačových programov; poradenstvo v oblasti návrhu a vývoja hardvéru a softvéru; štúdie technických projektov; údržba počítačového softvéru; výskum a vývoj strojárskeho výrobkov; výskum, vývoj, projekcia a konštrukčné navrhovanie lodí a plávajúcich zariadení; technická poradenská a konzultačná činnosť v oblasti strojárskej výroby, v oblasti vývoja a výroby lodných komponentov a v oblasti výroby technických zariadení a liniek; revízie (skúšky) plynových a tlakových zariadení.

(540)



**SHIPBUILDING
AND MACHINERY**

(550) obrazová

(591) zelená, čierna, biela

(732) SAM-SHIPBUILDING AND MACHINERY a.s., Vlčie hrdlo 5985, Bratislava, SK;

(111) 239031

(151) 16.1.2015

(156) 19.2.2024

(180) 19.2.2034

(210) 281-2014

(220) 19.2.2014

(442) 3.10.2014

(450) 3.3.2015

(511) 35, 44 NCL (10)

(511) 35 - Vydávanie reklamných textov; reklama; rozhlasová reklama; vzťahy s verejnosťou (public relation); televízna reklama; on line reklama na počítačovej komunikačnej sieti; tvorba reklamných filmov; marketing.

44 - Krvné banky (služby).

(540) Spolu pomôžeme

(550) slovná

(732) Slovenský Červený kríž, Grösslingová 24, Bratislava, SK;

(111) 239036

(151) 16.1.2015

(156) 27.2.2024

(180) 27.2.2034

(210) 348-2014

(220) 27.2.2014

(300) 30 2013 048 146.1, 27.8.2013, DE

(442) 3.10.2014

(450) 3.3.2015

(511) 1, 2, 3, 7, 8, 9, 10, 11, 16, 21, 28 NCL (10)

(511) 1 - Filmy so svetlocitlivou vrstvou, neexponované; papier s citlivou vrstvou.

2 - Tlačiarenské zlúčeniny (atrament); tonery, naplnené, pre tlačiarne a kopírovacie stroje.

3 - Čistiace prostriedky na CD, DVD a blue-ray; čistiace súpravy pozostávajúce z čistiacich prípravkov na použitie na počítače, monitory (počítačový hardvér) a vizuálne zobrazovacie jednotky.

7 - Elektrické domáce a kuchynské spotrebiče na sekanie, miešanie a tlačenie; elektrické kuchynské stroje; lisy na ovocie; lisy; pláhcacie stroje na fľašky; elektromechanické stroje na prípravu nápojov; kávové mlynčeky; rezacie stroje; univerzálne krájače; stroje na brúsenie nožov; elektrické nože; mixéry; otvárače na konzervy; stroje na mletie mäsa; elektrické drviace stroje; stroje na výrobu cestovín; vysávače; umývačky na riad; žehliace stroje; odstredivé sušičky; práčky; šijacie stroje; elektrické zvracacie zariadenia; vrecká do vysávačov; elektrické zvracacie zariadenia na plastové obaly.

8 - Nástroje na holenie; otvárače na konzervy s výnimkou elektrických; nože; kulmy na vlasy; prístroje na vyrovnávanie vlasov (vyrovnávače); prístroje na česanie (ručne ovládateľné, neelektrické); prístroje na odstránenie vlasov; nožnice na strihanie fúzov a brady, elektrické nožnice na strihanie vlasov; nožnice na strihanie vlasov; žehličky.

9 - Elektrické a elektronické prístroje a nástroje patriace do tejto triedy, a to detské vysielачky, elektrické spínacie zariadenia a mixpulty; vyvažovacie zariadenia; prístroje na nahrávanie, prenos a reprodukciu zvuku a/alebo obrazu, a/alebo elektronických spracovaných údajov a ich príslušenstva, a to televízne prijímače, projektory, videoprojektory, rádiá, internetové rádiá, rádiobudíky, videorekordéry, DVD prehrávače, DVD rekordéry, blue-ray prehrávače, CD rekordéry, diktafony, analógové a digitálne prístroje a zariadenia na nahrávanie audiokaziet a kazetové prehrávače, analógové a digitálne gramofóny, stereofónne zariadenia, prenosné stereofónne zariadenia,

prenosné videozariadenia; prenosné CD prehrávače, drôtové a/alebo bezdrôtové prístroje na prenos videa a/alebo zvuku, a/alebo na prenos elektronicky spracovaných údajov; zosilňovače; prijímače; reproduktory; CD prehrávače, všetky aj s možnosťou zapojenia do automobilov; prístroje a nástroje na vedenie, distribúciu, transformáciu, uchovávanie, reguláciu alebo riadenie elektriny, a to nabíjacie prístroje na elektrické akumulátory, batérie a elektrické akumulátory; prenosné digitálne zariadenia a vreckové digitálne elektronické zariadenia, a to MP3 prehrávače, MP4 prehrávače; fotografické, kinematografické a optické zariadenia, a to fotoaparáty, objektívy, ďalekohľady, kamery, videokamery, videokamery s prehrávaním, filmové kamery, digitálne kamery, príslušenstvo fotografického blesku, fotografické blesky; premietacie plátna; nahraté filmy; rámy na diapozitívy; trojnožky alebo statívy na fotoaparáty; tašky na fotoaparáty; pamäťové karty; skenery na fotografie; tlačiarne na fotografie; batérie do fotografických, kinematografických a optických zariadení; nabíjacie zariadenia pre fotografické, kinematografické a optické zariadenia; pamäťové karty do fotografických, kinematografických a optických zariadení; akumulátory pre fotografické, kinematografické a optické zariadenia; spojovacie káble a prípojky na fotografické, kinematografické a optické zariadenia; tašky na fotografické, kinematografické a optické zariadenia; digitálne fotorámiky; faxy; zariadenia na spracovanie údajov; počítače; tlačiarne; skenery; obrazovky; elektronické prenosné počítače a ich príslušenstvo, a to nabíjačky batérií, batérie a tašky na notebooky; periférne zariadenia počítačov, ako aj ich príslušenstvo, a to klávesnice, počítačové myši, guľôčkové myši, joysticky, hracie konzoly, volanty na počítače, plug-in PC karty, pamäťové karty, grafické karty, TV karty pre počítače, zvukové karty, webové kamery, CD napalovačky, DVD napalovačky, modemy, spájacie káble, konektory typu plug-in, USB káble, počítačové reproduktory, pevné disky (harddisky), disketové jednotky pre pružné disky, sieťové dosky; počítačový softvér, a to programy na hry (softvér); prijímacie a vysielacie systémy a zariadenia a ich časti určené na prenos zvuku a obrazu a na príjem prostredníctvom satelitu, a to antény, parabolické antény, dekodéry, modemy, konventory, mikrovlonné konventory, zosilňovače, zosilňovače antén, vlnovody, anténové porty, širokopásmové komunikačné systémy a zariadenia; anténové káble; telefóny a telefonické systémy, a to telefóny a mobilné telefóny a ich príslušenstvo (nabíjačky batérií, batérie, hands-free komunikačné systémy, stojany na držanie, puzdrá a tašky (obaly) na telefóny); faxy; telefonné záznamníky; vysielачe s prijímačom (transceivery) na prenos zvuku a obrazu v digitálnych mobilných rádiových sieťach; slúchadlá vrátane slúchadiel s mikrofónom; mikrofóny; nahrané a nenahrané médiá na ukladanie dát na ukladanie informácií, dát, obrazu a zvuku a to CD, DVD, blue-ray disky, pamäťové karty, audiokazety, videokazety, kazety na spracovanie dát, magnetické pásky, magnetické médiá,

minidisky; navigačné zariadenia a ich príslušenstvo (uvedené v tejto triede), a to antény, nabíjačky batérií, batérie, stojany na držanie a tašky; vreckové kalkulačky; lapače prepätia; elektrické vreckové prekladače; tašky na prenosné CD prehrávače, prenosné digitálne elektronické zariadenia, digitálne elektronické vreckové zariadenia, MP3 prehrávače a MP4 prehrávače; elektrické káble; magnetické karty; zakódované karty.

10 - Masážne prístroje; tlakomery na meranie krvného tlaku; teplomery na lekárske účely; kardiofrekvenčné meracie prístroje; analyzátory telesného tuku na lekárske účely; prístroje na akupunktúru; prístroje na emisiu infračerveného svetla na lekárske účely; elektricky vyhrievané podušky na lekárske účely.

11 - Elektrické kuchynské a domáce spotrebiče patriace do tejto triede, a to elektrické variče na vajíčka; sýtiace zariadenia, odvlhčovače, ventilátory, zariadenia na prečisťovanie vzduchu, radiátory, ventilátorové ohrievače, sálavé ohrievače, zariadenia na prípravu jogurtov (elektrické), elektrické ohrievače fliaš, elektrické fritézy, sendvičovače, súpravy na prípravu raclette, elektrické formy na pečenie oblátok a vaflí, grily (prístroje na pečenie), elektrické paráky, hriankovače, elektrické kávovary, elektrické kávovary na prípravu expressa, elektrické kávové filtre, varné prístroje a zariadenia, elektrické prístroje na prípravu kávy, automatické cedidlá na čaj, ohrievače vody, zariadenia na výrobu ľadu, zariadenia na pečenie chleba, elektrické tlakové hrnce, sušiče na vlasy, opaľovacie zariadenia (soláriá, horské slnká), elektrické ohrievacie podušky s výnimkou podušiek na lekárske účely, kozuby, kachle, chladiace prístroje, mraziace zariadenia, chladiace nádoby, zariadenia na vysušenie, ohrievače vody, teplovodné vykurovacie zariadenia, mikrovlnné rúry, otáčavé bubnové sušičky bielizne, bublinkové kúpacie vane na chodidlá, klimatizačné inštalácie, zariadenia a prístroje; drezy; kuchynské digestory; osvetľovacie prístroje a zariadenia.

16 - Skartovače na papier (kancelárske potreby); baliace plastové fólie; laminátory na dokumenty (kancelárske potreby).

21 - Varné prístroje a zariadenia, a to ručný strojček na rezance, tlakové hrnce s výnimkou elektrických, variče na ryžu s výnimkou elektrických, tlakové hrnce s výnimkou elektrických, kuchynské hrnce, panvice; zariadenia na zubnú a ústnu starostlivosť, a to ústne sprchy na čistenie zubov a masáž ďasien, zubné kefky, elektrické zubné kefky, náhradné kefky na elektrické zubné kefky; zariadenia na prípravu fondue s výnimkou elektrických; woky; rotačné strúhadlá na syr.

28 - Elektrické hracie konzoly na použitie s externými monitormi alebo videodisplejmi; videohry ako prídavné zariadenia pre externý monitor alebo displej.

(540)



(550) obrazová

(732) Kaufland Dienstleistung GmbH & Co. KG, Roetelstrasse 35, Neckarsulm, DE;

(740) BRICHTA & PARTNERS s. r. o., Bratislava, SK;

(111) 239168

(151) 16.2.2015

(156) 2.4.2024

(180) 2.4.2034

(210) 576-2014

(220) 2.4.2014

(442) 4.11.2014

(450) 1.4.2015

(511) 9, 38, 41, 42 NCL (10)

(511) 9 - Systémy a zariadenia na spracovanie a ukladanie údajov a dát; prístroje a zariadenia na záznam, prenos a reprodukciu zvuku a/alebo obrazu; zariadenia a jednotky na digitálne a satelitné vysielanie; elektronické publikácie na prevzatie; obrazové a zvukovo-obrazové nahrávky na digitálnych, optických, elektronických a magnetických nosičoch; počítačové vybavenie a softvér na spracovanie zvuku a/alebo obrazu; počítačový softvér na internete; elektronický programový sprievodca; počítačové elektronické multimediálne aplikácie; multimediálne prístroje a zariadenia (SET-TOP-BOX) s alebo bez pevných diskov na ukladanie nahrávok (Personál Video Recorder); elektronické testovacie a meracie systémy a ich súčasti; počítačové hry (softvér); systémy informačných technológií zaradených v tejto triede; elektronické dáta, elektronické databázy a informačné produkty nahrané na nosičoch, programové vybavenie pre informačné technológie a komunikácie, programové vybavenie umožňujúce elektronické obchodovanie, programové vybavenie umožňujúce obchodný styk prostredníctvom počítačov; systémy komunikačnej a informačnej techniky zaradené v tejto triede; údaje a záznamy v elektronickej podobe; elektronické siete, dátové siete; elektronické časopisy, elektronické periodiká a knihy v elektronickej podobe; anténne konvertory; koaxiálne káble.

38 - Televízne vysielanie televíznych programov všetkého druhu; komunikačné služby prostredníctvom teletextu, televízie, počítačových sietí, satelitov; telekomunikačné služby, prenos obrazu a zvuku prostredníctvom interaktívnych multimediálnych sietí; digitálne televízne vysielanie cez satelit (DVB-S), cez pozemné vysielacie (DVB-T), cez siete typu HFC (DVB-C) alebo cez internetový protokol počítačových sietí (Internet Protocol

Television); prenájom telekomunikačných prístrojov a zariadení (multimediálnych prístrojov); poradenské a informačné služby v rámci služieb uvedených v tejto triede; elektronická pošta; posielanie správ pomocou počítačovej komunikácie; prenájom prístrojov na prenos správ, prenájom zariadení na prenos informácií, prenájom telekomunikačných prístrojov; telekomunikačné služby v oblasti prenosu dát; komunikácia prostredníctvom počítačov; výmena a šírenie informácií a správ prostredníctvom telekomunikačnej siete, dátovej siete a výpočtovej siete, informačnej, komunikačnej alebo elektronickej techniky, satelitov a káblov; telekomunikačné služby vo forme služieb pre koncových používateľov, najmä prístup k internetu, dátové komunikácie cez internet, hlasový prenos cez internet; internetové sieťové; bezdrôtové telekomunikačné služby cez internet; poskytovanie prístupu do virtuálnych privátnych sietí cez internet a do internetových aplikácií koncovým používateľom; služby prenosu krátkych textových správ; služby konverzie prenosového protokolu, formátu a kódu (telekomunikačné služby); služby poskytovania prístupu k počítačovej sieti; poskytovanie prístupu do dátovej siete; služby poskytovania prístupu k dátovým a informačným sieťam a k internetu; prenájom komunikačných miest; poskytovanie prístupu na on-line informačné služby a databázy; prenos alebo komunikačné služby prostredníctvom internetu; poskytovanie prístupu do vonkajších a vnútorných sietí a ďalších elektronických prostriedkov; poskytovanie telekomunikačného pripojenia do svetovej počítačovej siete; služby zabezpečujúce vstup do telekomunikačných sietí; poskytovanie používateľského prístupu do svetovej počítačovej siete; prenos správ a obrazových informácií pomocou počítača; počítačová komunikácia prostredníctvom svetovej informačnej telekomunikačnej siete Internet; prenájom prístupového času k počítačovým databázam.

41 - Poskytovanie on-line elektronických publikácií; požičiavanie nahrávok audiovizuálnych snímok a iných nahrávok; zábava prostredníctvom digitálneho televízneho vysielania cez satelit (DVB-S), cez pozemné vysielacie (DVB-T), cez siete typu HFC (DVB-C) alebo cez internetový protokol počítačových sietí (Internet Protocol Television); organizovanie a vedenie konferencií, seminárov a workshopov poskytovaných on-line prostredníctvom telekomunikačného spojenia a počítačovej siete; organizovanie súťaží (vzdelávacích alebo zábavných); vydávanie textov, s výnimkou reklamných; poskytovanie informácií týkajúcich sa zábavy; poradenské a informačné služby v rámci služieb uvedených v tejto triede.

42 - Hostovanie na počítačových stránkach (webových stránkach).

(540)



(550) obrazová

(591) zelená, modrá, fialová

(732) ARTOS, a. s., Klincová 35, Bratislava-Ružinov, SK;

(111) 239221

(151) 16.2.2015

(156) 5.9.2024

(180) 5.9.2034

(210) 1557-2014

(220) 5.9.2014

(442) 4.11.2014

(450) 1.4.2015

(511) 11, 19, 20 NCL (10)

(511) 11 - Sanitárne (toaletné) prístroje a zariadenia.

19 - Dlaždice; obkladačky pre stavebníctvo (nekovové); kameň.

20 - Nábytok.

(540)

(550) obrazová

(732) EXIMA, spol. s r. o., Lazovná 52, Banská Bystrica, SK;

(111) 239269

(151) 16.2.2015

(156) 12.9.2024

(180) 12.9.2034

(210) 5650-2014

(220) 12.9.2014

(442) 4.11.2014

(450) 1.4.2015

(511) 37, 40, 45 NCL (10)

(511) 37 - Bielenie bielizne; oprava šatstva; chemické čistenie; čistenie odevov; prenájom čistiacich strojov; mangľovanie; pranie; pranie bielizne; pranie plienok; žehlenie bielizne.

40 - Bielenie tkanín; valchovanie; vodovzdorná úprava textilu; úprava textílií.

45 - Požičiavanie odevov.

(540) LAVATON

(550) slovná

(732) Lavaton s.r.o., Bulharská 44, Trnava, SK;

(740) Advokátska kancelária Krišťák, s. r. o., Bratislava, SK;

(111) 239270

(151) 16.2.2015
 (156) 12.9.2024
 (180) 12.9.2034
 (210) 5651-2014
 (220) 12.9.2014
 (442) 4.11.2014
 (450) 1.4.2015

(511) 37, 40, 45 NCL (10)

(511) 37 - Bielenie bielizne; oprava šatstva; chemické čistenie; čistenie odevov; prenájom čistiacich strojov; mangľovanie; pranie; pranie bielizne; pranie plienok; žehlenie bielizne.

40 - Bielenie tkanín; valchovanie; vodovzdorná úprava textilu; úprava textílií.

45 - Požičiavanie odevov.

(540)

(550) obrazová

(732) Lavaton s.r.o., Bulharská 44, Trnava, SK;

(740) Advokátska kancelária Krišťák, s. r. o., Bratislava, SK;

(111) 239271

(151) 16.2.2015
 (156) 12.9.2024
 (180) 12.9.2034
 (210) 5652-2014
 (220) 12.9.2014
 (442) 4.11.2014
 (450) 1.4.2015

(511) 37, 40, 45 NCL (10)

(511) 37 - Bielenie bielizne; oprava šatstva; chemické čistenie; čistenie odevov; prenájom čistiacich strojov; mangľovanie; pranie; pranie bielizne; pranie plienok; žehlenie bielizne.

40 - Bielenie tkanín; valchovanie; vodovzdorná úprava textilu; úprava textílií.

45 - Požičiavanie odevov.

(540)

(550) obrazová

(732) Lavaton s.r.o., Bulharská 44, Trnava, SK;

(740) Advokátska kancelária Krišťák, s. r. o., Bratislava, SK;

(111) 239272

(151) 16.2.2015
 (156) 12.9.2024
 (180) 12.9.2034
 (210) 5653-2014
 (220) 12.9.2014
 (442) 4.11.2014
 (450) 1.4.2015

(511) 37, 40, 45 NCL (10)

(511) 37 - Bielenie bielizne; oprava šatstva; chemické čistenie; čistenie odevov; prenájom čistiacich strojov; mangľovanie; pranie; pranie bielizne; pranie plienok; žehlenie bielizne.

40 - Bielenie tkanín; valchovanie; vodovzdorná úprava textilu; úprava textílií.

45 - Požičiavanie odevov.

(540)

(550) obrazová

- (732) Lavaton s.r.o., Bulharská 44, Trnava, SK;
 (740) Advokátska kancelária Krišťák, s. r. o., Bratislava, SK;

(111) 239273

- (151) 16.2.2015
 (156) 12.9.2024
 (180) 12.9.2034
 (210) 5654-2014
 (220) 12.9.2014
 (442) 4.11.2014
 (450) 1.4.2015

(511) 37, 40, 45 NCL (10)

- (511) 37 - Bielenie bielizne; oprava šatstva; chemické čistenie; čistenie odevov; prenájom čistiacich strojov; mangľovanie; pranie; pranie bielizne; pranie plienok; žehlenie bielizne.
 40 - Bielenie tkanín; valchovanie; vodovzdorná úprava textilu; úprava textílií.
 45 - Požičiavanie odevov.

(540)

- (550) obrazová
 (732) Lavaton s.r.o., Bulharská 44, Trnava, SK;
 (740) Advokátska kancelária Krišťák, s. r. o., Bratislava, SK;

(111) 239285

- (151) 25.2.2015
 (156) 18.2.2024
 (180) 18.2.2034
 (210) 276-2014
 (220) 18.2.2014
 (442) 4.11.2014
 (450) 1.4.2015

(511) 3, 5, 18, 25, 29, 30, 32 NCL (10)

- (511) 3 - Kozmetické prípravky do kúpeľa; kúpeľové soli (s výnimkou solí na liečebné účely); éterické oleje; oleje na kozmetické účely; oleje na toaletné účely; pleťové vody na kozmetické účely; čistiace mlieka na toaletné účely; voňavkárské výrobky; voňavky; voňavé zmesi; aromatické látky – esencie; aromatické látky a príchute do zákuskov a do nápojov (esencie, esenciálne oleje); mentolová esencia – éterický olej; badiánová esencia; éterické oleje z cédrového dreva; citrónové éterické oleje; mandľový olej; jasmínový olej; bergamotový olej; gaultierový olej; toaletné

kozmetické prípravky; kozmetické prípravky určené na starostlivosť o pleť; kozmetické krémy; čistiace mlieka na kozmetické, toaletné účely; toaletné vody; pleťové vody na kozmetické účely; pleťová voda po holení; skrášľovacie masky – kozmetické prípravky; mandľové mlieko na kozmetické účely; kozmetické opaľovacie prípravky; kozmetické taštičky; vata; vatové tyčinky; tampóny na kozmetické účely; kozmetické farby; farbivá na toaletné účely; mydlá; mydielka; mydlá proti poteniu tela, proti poteniu nôh; dezinfekčné, dezodoračné mydlá; medicínálne mydlá; holiace prípravky; mydlá na holenie; kozmetické prípravky do kúpeľa; dezodoranty na osobnú potrebu; prípravky proti poteniu; prípravky na čistenie zubov; ústne vody, nie na lekárske účely; spreje na osvieženie dychu; šampóny; vlasové vody; pomády na kozmetické účely; lak na vlasy; farbivá alebo tónovače na vlasy; prípravky na kučeravenie vlasov; prípravky na líčenie; líčidlá; prípravky na odstraňovanie líčidla; púder (kozmetika); práškový mejkap; rúže; lesky na pery; leštiaca červeň; kozmetické ceruzky; kozmetické prípravky na obočie; ceruzky na obočie; obočenky; kozmetické prípravky na mihalnice; špirála na riasy; maskara; umelé mihalnice; ošetrovacie prípravky na nechty; laky na nechty; prípravky na odstránenie lakov; umelé nechty; ozdobné kozmetické obtlačky; kozmetické prípravky na zoštíhlenie; depilačné prípravky; depilačný vosk; pemza; náhradné náplne do uvedených tovarov.

5 - Výživové doplnky; vitamínové prípravky; minerálne výživové doplnky; proteínové výživové doplnky; prípravky so stopovými prvkami pre ľudí.

18 - Aktovky (kožená galantéria); kufríky; batohy; cestovné kufre a tašky; lodné kufre; diplomatické kufríky; držiaky na kufre; chlebníky; plecniaky; kabelky; kabelkové rámy; kufríky na toaletné potreby (prázdne); nákupné tašky; školské tašky (aktovky); kožené tašky na náradie (prázdne); plážové tašky; poľovnícke tašky (torby); retiazkové taštičky s výnimkou taštičiek z drahých kovov; tašky na nosenie detí; vaky pre turistov; vaky pre horolezcov; kľúčenky (kožená galantéria); peňaženky; kožené mešteký na peniaze; puzdrá na navštívenky; koža zvierat; imitácia kože; jelenica s výnimkou jelenice na čistenie; semiš okrem semišu na čistenie; masťené kože; kožušínové prikrývky; kožušiny; kožené krupóny; kožené nite a šnúrky; kožené podbradníky; kožené náramenné pásy; dáždnyky; obaly na dáždnyky; slnečníky; obaly na hudobné nástroje; cestovné obaly na šaty; kožené remene a remienky; rúčky na kufre; rúčky na dáždnyky; kožené alebo kožou potiahnuté škatule; kožené škatule na klobúky; vrecká z kože na balenie; vychádzkové palice.

25 - Odevy; oblečenie; klobúky; kravaty; šatky; šály; čiapky; spodná bielizeň; bielizeň zabraňujúca poteniu; body – bielizeň; cyklistické oblečenie; členky (oblečenie); čiapky; dámske róby a šaty; gymnastické (telocvičné) dresy; gamaše; chrániče uší (proti chladu, ako pokrývka hlavy); kombinézy (oblečenie); kombinézy na vodné lyžovanie; kabáty; košele; krátke nohavice; krátke kabátiky; kožušiny (oblečenie); kostýmy; korzety; kovové časti na

obuv a opasky; nohavice; nohavičky; oblečenie pre motoristov; oblečenie z kože; opasky (časti odevov); peleríny; pančuchy a pančuchové nohavice; plavky; pleteniny (oblečenie); pletiarsky tovar; podprsienky; podväzky; polokošeľe; pokrývky hlavy; ponožky; potníky; pulóvre; pyžamá; rukavice; rukávniky; saká; sandále; spodná bielizeň; spodky; sukne; svetre; šatky; šály; šaty; športová obuv; športové tričká a dresy; spodničky; tielka; tričká; topánky; vesty.

29 - Výťažky z rastlín na potravinárske použitie; pokrmové tuky; bielkoviny na kulinárske účely; výťažky z chalúh na potravinárske použitie; potravinárska želatína; spracované arašidy, oriešky; konzervované, sušené a varené ovocie; kandizované ovocie; ovocné a želatínové rôsoly; ovocné želé ako rôsol; zaváraniny.

30 - Čaj; bylinkové čaje (nie na lekárske účely); cukríky; cukrovinky; dezerty (cukrovinky); komprimáty (cukrovinky); ovocné želé (cukrovinky); pastilky (cukrovinky); tyčinky (cukrovinky); žuvačky nie na lekárske účely; mandľové cukrovinky; marcipán; mentolové cukríky; karamelky; pralinky; ovocné želé (cukrovinky); napolitánky; sladké drievka (cukrovinky); sladové výťažky (potraviny); glukóza na kulinárske účely; kandis (na povrch cukrovíniok); melasa; chuťové prísady; kávové nápoje; príchute do nápojov okrem olejových esencií; propolis na ľudskú spotrebu; včelia kašička (požívatiny); vodné riasy (chuťové prísady); prírodné sladidlá.

32 - Nealkoholické nápoje; nealkoholické výťažky z ovocia; nealkoholické aperitívy; príchute na výrobu nealkoholických nápojov; sirupy na výrobu nápojov; stolové vody; vody ako nápoje; ovocné a zeleninové šťavy a džúsy; nealkoholické extrakty z bylín; pivo; prášky na prípravu šumivých nápojov.

(540)

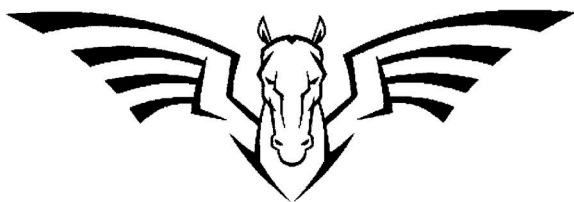

Pierrdi

- (550) obrazová
(732) Dieneš Peter, Očovská cesta 824/60, Zvolenská Slatina, SK;
(740) Belička Ivan, Ing., Banská Bystrica, SK;

- (111) 239304**
(151) 25.2.2015
(156) 27.6.2024
(180) 27.6.2034
(210) 1165-2014
(220) 27.6.2014
(442) 4.11.2014
(450) 1.4.2015
(511) 3, 5, 8, 21 NCL (10)

- (511) 3 - Kozmetické prípravky; šampóny; vlasové kúry; kondicionéry na vlasy; vlasové spreje; oleje na vlasy; laky na vlasy; vlasové tužidlá; gély na vlasy; balzamy na vlasy; telové mlieka; telové maslá; pleťové vody; telové krémy; parfumy; parfumované vody; toaletné vody; telové oleje; telové spreje (na kozmetické účely); telové dezodoranty a perspiranty; guľôčkové dezodoranty (toaletné potreby); telové gély; obrúsky napustené kozmetickými prípravkami a pleťovými vodami; vatové tampóny na kozmetické účely; kozmetické náplasti na čistenie pórov na pleť; sprchové gély; sprchové oleje; tuhé a tekuté mydlá; krémy na ruky; krémy na nohy; neliečivé spreje na nohy; peny, soli a oleje do kúpeľa nie na lekárske použitie; kozmetické prípravky do kúpeľa; ošetrovacie prípravky na nechty; kozmetické prípravky pre manikúru a pedikúru; prípravky na holenie; mydlá na holenie; peny, gély a krémy na holenie; krémy a vody po holení; depilačné prípravky.

5 - Prípravky na intímnu ženskú hygienu.

8 - Manikúrové súpravy; pedikúrové súpravy; nožnice na manikúru a pedikúru; holiace strojčky (elektrické aj neelektrické); depilačné strojčky elektrické aj neelektrické.

21 - Špongie a kefy; kefy na nechty; abrazívne špongie na pokožku; kozmetické pomôcky.

(540)



- (550) obrazová
(591) modrá, modrofialová
(732) Solvent ČR s.r.o., Poděbradská 1162, Šestajovice, CZ;
(740) BACHRATÁ & BACHRATÝ OFFICE, Patentová a známková kancelária, Zálesie, SK;

- (111) 239305**
(151) 25.2.2015
(156) 27.6.2024
(180) 27.6.2034
(210) 1167-2014
(220) 27.6.2014
(442) 4.11.2014
(450) 1.4.2015
(511) 3, 8, 21 NCL (10)
(511) 3 - Kozmetické prípravky; šampóny; vlasové kúry; kondicionéry na vlasy; vlasové spreje; oleje na vlasy; laky na vlasy; vlasové tužidlá; gély na vlasy; balzamy na vlasy; telové mlieka; telové maslá; pleťové vody; telové krémy; parfumy; parfumované vody; toaletné vody; telové oleje; telové spreje (na kozmetické účely); telové dezodoranty a perspiranty; guľôčkové dezodoranty (toaletné potreby); telové

gély; obrúsky napustené kozmetickými prípravkami a pleťovými vodami; vatové tampóny na kozmetické účely; kozmetické náplasti na čistenie pórov na pleť; balzamy na pery; sprchové gély; sprchové oleje; tuhé a tekuté mydlá; krémy na ruky; krémy na nohy; neliečivé spreje na nohy; peny, soli a oleje do kúpeľa nie na lekárske použitie; kozmetické prípravky do kúpeľa; prípravky na holenie; mydlá na holenie; peny, gély a krémy na holenie; krémy a vody po holení.

8 - Holiace strojčeky (elektrické aj neelektrické).

21 - Špongie a kefy; kefy na nechty; kozmetické pomôcky; abrazívne špongie na pokožku.

(540)

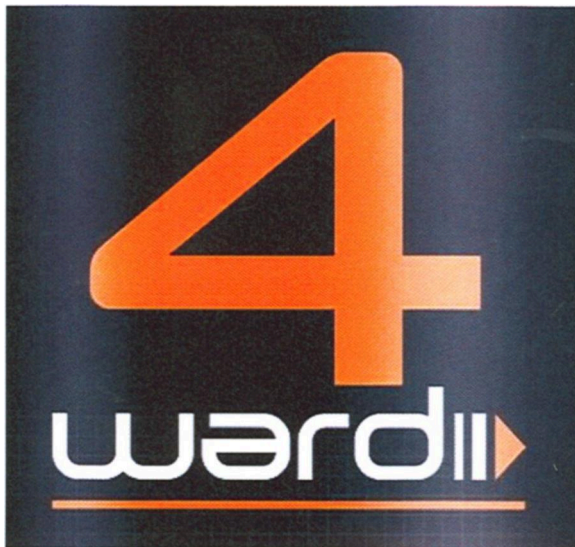

(550) obrazová

(591) oranžová, biela, čierna

(732) Solvent ČR s.r.o., Poděbradská 1162, Šestajovice, CZ;

(740) BACHRATÁ & BACHRATÝ OFFICE, Patentová a známková kancelária, Zálesie, SK;

(111) 239361

(151) 25.2.2015

(156) 30.6.2024

(180) 30.6.2034

(210) 5459-2014

(220) 30.6.2014

(442) 4.11.2014

(450) 1.4.2015

(511) 9, 16, 35, 38, 41, 42 NCL (10)

(511) 9 - Magnetické a optické nosiče údajov; záznamové disky; magnetické disky; optické disky; MP3 prehrávače; premietacie prístroje; premietacie plátna; diapozitívy; elektronické publikácie (sťahovateľné); zariadenia a prístroje na prenos, reprodukciu, spracovanie alebo záznam zvuku, obrazu alebo dát; zariadenia a prístroje na čítanie alebo zapisovanie CD alebo DVD diskov; nosiče zvukových a obrazových nahrávok; videokazety; DVD disky; CD disky; počítače; notebooky; periférne zariadenia počítačov; počítačový softvér; zariadenia na úpravu a spracovanie textu; fotografické prístroje a nástroje.

16 - Časopisy; noviny; periodická a neperiodická tlač; tlačoviny; knihy; brožúry; prospekty; kalendáre;

príručky; plagáty; katalógy; papier, kartón, lepenka; papiernický tovar; predmety z kartónu; albumy; atlasy; fotografie; tlačivá (formuláre); grafické reprodukcie; grafiky; spisové obaly (zoraďovače); papierové vľajky; pútače z papiera alebo lepenky; netextilné etikety; pečiatky; pečate; pečatné vosky; písacie potreby; školské potreby; písacie stroje a kancelárske potreby s výnimkou nábytku; samolepky (papiernický tovar); lepidlá a lepiace pásky na kancelárske účely a použitie v domácnosti; vrecia a vrecká z papiera alebo plastických materiálov (na balenie).

35 - Reklama; online reklama na počítačovej komunikačnej sieti; vydávanie a aktualizovanie reklamných alebo náborových materiálov; rozširovanie reklamných materiálov zákazníkom (letáky, prospekty, tlačoviny); organizovanie výstav na reklamné a obchodné účely; podpora predaja pre tretie osoby; poradenstvo a pomoc pri riadení obchodných aktivít; odborné obchodné poradenstvo; služby porovnávania cien; obchodná administratíva; záznam, prepis, zostavovanie, kompilácia alebo systematizácia písomných oznámení a záznamov; kompilácia matematických alebo štatistických údajov; grafická úprava tlačovín na reklamné účely; prepisovanie správ (kancelárske práce); vyhľadávanie informácií v počítačových súboroch (pre zákazníkov); zbieranie a zoraďovanie údajov do počítačových databáz; prieskum trhu; poskytovanie uvedených služieb prostredníctvom komunikačných médií, elektronickej pošty, SMS správ, počítačových sietí a internetu; obchodné sprostredkovateľské služby; maloobchodné a veľkoobchodné služby s tlačovinami, časopismi, CD a DVD diskami.

38 - Telekomunikačné služby; spravodajské kancelárie; počítačová komunikácia; elektronická pošta; posielanie správ; prenosy správ a obrazových informácií pomocou počítača; výzvy (rádiom, telefónom alebo inými elektronickými komunikačnými prostriedkami); služby zabezpečujúce vstup do telekomunikačných sietí (smerovanie a pripájanie); poskytovanie telekomunikačného pripojenia do svetovej počítačovej siete; poskytovanie používateľského prístupu do svetovej počítačovej siete; telefónna komunikácia; prenájom zariadení na prenos informácií; poskytovanie uvedených služieb prostredníctvom komunikačných médií, elektronickej pošty, SMS správ, počítačových sietí a internetu.

41 - Vydávanie časopisov, novín a iných periodických a neperiodických publikácií s výnimkou vydávania reklamných a náborových textov; vydávanie kníh; organizovanie hier, zábavy; organizovanie a vedenie konferencií, kongresov, seminárov, školení; praktický výcvik (ukážky); organizovanie kultúrnych alebo vzdelávacích výstav; organizovanie lotérií, plesov, športových súťaží, živých vystúpení; organizovanie zábavných súťaží; organizovanie kurzov, výcvikov; informácie o možnostiach zábavy; zábava, pobavenie, obveselenie; služby zamerané na rekreáciu osôb (rekreačné služby); výchovno-zábavné klubové služby; organizovanie estrád, zábavy, hier a kultúrnych podujatí; tvorba videofilmov; poskytovanie uvedených

služieb prostredníctvom komunikačných médií, elektronickej pošty, SMS správ, počítačových sietí a internetu.

42 - Hostovanie na počítačových stránkach (webových stránkach); udržiavanie a vytváranie webových stránok pre zákazníkov; aktualizovanie počítačových programov; grafický dizajn; prevod a konverzia počítačových programov a údajov okrem fyzickej konverzie; prevod a konverzia údajov a dokumentov z fyzických médií na elektronické médiá; návrh počítačových systémov; tvorba softvéru; obnovovanie počítačových databáz; poskytovanie uvedených služieb prostredníctvom komunikačných médií, elektronickej pošty, SMS správ, počítačových sietí a internetu.

(540)



- (550) obrazová
 (591) cyklámenová, čierna
 (732) News and Media Holding a.s., Einsteinova 25, Bratislava-Petržalka, SK;

(111) 239410

- (151) 12.3.2015
 (156) 27.6.2024
 (180) 27.6.2034
 (210) 1166-2014
 (220) 27.6.2014
 (442) 4.12.2014
 (450) 5.5.2015

(511) 3, 5, 16, 21, 24 NCL (10)

- (511) 3 - Kozmetické prípravky; šampóny; vlasové kúry; kondicionéry na vlasy; vlasové spreje; oleje na vlasy; laky na vlasy; vlasové tužidlá; gély na vlasy; balzamy na vlasy; telové mlieka; telové maslá; pleťové vody; pleťové masky; telové krémy; parfumy; parfumované vody; toaletné vody; telové oleje; telové spreje (na kozmetické účely); telové dezodoranty a perspiranty; guľôčkové dezodoranty (toaletné potreby); telové gély; obrúsky napustené kozmetickými prípravkami a pleťovými vodami; čistiace emulzie a gély (kozmetické prípravky); kozmetické náplasti na čistenie pórov na pleť; sprchové gély; sprchové oleje; tuhé a tekuté mydlá; krémy na ruky; krémy na nohy; neliečivé spreje na nohy; peny, soli a oleje do kúpeľa nie na lekárske použitie; kozmetické prípravky do kúpeľa; ošetrovacie prípravky na nechty; vatové tampóny na kozmetické použitie; vatové tyčinky na kozmetické účely.

5 - Prípravky na intímnu ženskú hygienu.

16 - Odličovacie papierové obrúsky.

21 - Pomôcky na odličovanie; kozmetické pomôcky.

24 - Odličovacie textilné obrúsky.

(540)



- (550) obrazová
 (591) cyklámenová, ružová, staroružová
 (732) Solvent ČR s.r.o., Poděbradská 1162, Šestajovice, CZ;
 (740) BACHRATÁ & BACHRATÝ OFFICE, Patentová a známková kancelária, Zálesie, SK;

(111) 239631

- (151) 17.4.2015
 (156) 4.8.2024
 (180) 4.8.2034
 (210) 1395-2014
 (220) 4.8.2014
 (442) 7.1.2015
 (450) 2.6.2015

(511) 21, 32, 43 NCL (10)

- (511) 21 - Výrobky zo skla patriace do tejto triedy: fľaše, poháre na pitie, pollitre, keramické poháre; keramické a porcelánové tácky; porcelánové džbány; vázičky; plastové poháre; karafy; stolné fľaše; podnosy (tácne); poháriky z papiera alebo plastov; papierové podnosy pre domácnosť; cestovné fľaše; otvárače na fľaše; vývesné štíty z porcelánu alebo skla; reklamné vývesné štíty z porcelánu alebo skla; držiaky na jedálne lístky; tepelnoizolačné nádoby (termosky); termosky na jedlo; termosky na nápoje.

32 - Nealkoholické aperitívy; nealkoholické nápoje; pivo; sladové pivo; sladové nápoje; výťažky z chmeľu na výrobu piva; miešané nápoje s obsahom piva; prípravky na výrobu nápojov; zázvorové pivo; prášky na prípravu šumivých nápojov; príchute na výrobu nápojov; minerálne vody; limonády; šumivé nápoje; ovocné šťavy a nápoje; sirupy na výrobu nápojov.

43 - Barové služby; bufety; hotelierske služby; rezervácie ubytovania v hoteloch; jedálne a závodné jedálne; kaviarne; poskytovanie prechodného ubytovania; požíčovanie turistických stanov; požíčovanie stoličiek, stolov, prestierania a nápojového skla; reštaurácie; ubytovacie služby (penzióny).

(540)



- (550) obrazová
 (732) Brněnská pivovarnická společnost s.r.o., Sokolská 711, Modřice, CZ;
 (740) Perkov Martina, JUDr., Trenčín, SK;

(111) 239815

- (151) 12.5.2015
 (156) 3.7.2024
 (180) 3.7.2034
 (210) 1208-2014
 (220) 3.7.2014
 (442) 3.2.2015
 (450) 1.7.2015

(511) 5 NCL (10)

- (511) 5 - Prípravky na ničenie suchej hniloby; antiseptické prípravky; prípravky do kúpeľa na lekárske použitie; prípravky na umývanie dobytky; biocídy; prípravky na otlaky; prípravky na umývanie psov; fungicídy; chemické prípravky na ošetrovanie plesne; masti na lekárske použitie; biologické prípravky na zverolekárske použitie; prípravky na intímnu hygienu na lekárske použitie; farmaceutické prípravky obsahujúce pythium oligandrum.

(540) Múdra huba

- (550) slovná
 (732) Merta Tomáš, Ing., Wanklova 578/7, Brno, CZ;

(111) 240139

- (151) 16.6.2015
 (156) 19.9.2024
 (180) 19.9.2034
 (210) 5663-2014
 (220) 19.9.2014
 (442) 3.3.2015
 (450) 4.8.2015

(511) 9, 12, 35, 37, 38, 42 NCL (10)

- (511) 9 - Počítačový softvér (nahraté počítačové programy); softvérové aplikácie (sťahovateľné) pre počítače, tablety, mobilné telefóny.

12 - Pozemné vozidlá; súčasti, príslušenstvá a náhradné dielce pozemných vozidiel patriace do tejto triedy.

35 - Reklamné služby poskytované prostredníctvom internetu a mobilných aplikácií; poskytovanie obchodných alebo podnikateľských informácií prostredníctvom internetu a mobilných aplikácií; obchodné sprostredkovateľské služby s vozidlami a náhradnými dielcami pre pozemné vozidlá; obchodné sprostredkovanie služieb uvedených v triede 37 tohto zoznamu; správa počítačových súborov.

37 - Opravy a údržba pozemných vozidiel a ich súčastí.
 38 - Poskytovanie telekomunikačného pripojenia do svetovej počítačovej siete; služby v oblasti dátovej komunikácie, služby dátového prenosu; šírenie internetových a mobilných aplikácií so zameraním na prevádzku, opravy a servis pozemných motorových vozidiel; poskytovanie prístupu do databáz.

42 - Návrh, tvorba, aktualizácia a údržba počítačových programov, internetových a mobilných aplikácií.

(540)

- (550) obrazová
 (591) žltá, sivá, čierna, biela
 (732) LKQ CZ s.r.o., Ocelárska 891/16, Praha 9, Vysočany, CZ;
 (740) ROTT & RÚŽIČKA, Patentová, známková a právna kancelária, verejná obchodná spoločnosť, Bratislava, SK;

(111) 240140

- (151) 16.6.2015
 (156) 19.9.2024
 (180) 19.9.2034
 (210) 5664-2014
 (220) 19.9.2014
 (442) 3.3.2015
 (450) 4.8.2015

(511) 9, 12, 35, 37, 38, 42 NCL (10)

- (511) 9 - Počítačový softvér (nahraté počítačové programy); softvérové aplikácie (sťahovateľné) pre počítače, tablety, mobilné telefóny.

12 - Pozemné vozidlá; súčasti, príslušenstvá a náhradné dielce pozemných vozidiel patriace do tejto triedy.

35 - Reklamné služby poskytované prostredníctvom internetu a mobilných aplikácií; poskytovanie obchodných alebo podnikateľských informácií prostredníctvom internetu a mobilných aplikácií; obchodné sprostredkovateľské služby s vozidlami

a náhradnými dielcami pre pozemné vozidlá; obchodné sprostredkovanie služieb uvedených v triede 37 tohto zoznamu; správa počítačových súborov.

37 - Opravy a údržba pozemných vozidiel a ich súčastí.

38 - Poskytovanie telekomunikačného pripojenia do svetovej počítačovej siete; služby v oblasti dátovej komunikácie, služby dátového prenosu; šírenie internetových a mobilných aplikácií so zameraním na prevádzku, opravy a servis pozemných motorových vozidiel; poskytovanie prístupu do databáz.

42 - Návrh, tvorba, aktualizácia a údržba počítačových programov, internetových a mobilných aplikácií.

(540)



(550) obrazová

(591) žltá, biela, sivá, čierna

(732) LKQ CZ s.r.o., Ocelárska 891/16, Praha 9, Vysočany, CZ;

(740) ROTT & RÚŽIČKA, Patentová, známková a právna kancelária, verejná obchodná spoločnosť, Bratislava, SK;

(111) 240333

(151) 20.7.2015

(156) 22.12.2024

(180) 22.12.2034

(210) 2256-2014

(220) 22.12.2014

(442) 1.4.2015

(450) 3.9.2015

(511) 12, 25, 37, 39 NCL (10)

(511) 12 - Bicykle; časti a súčasti bicyklov; elektrobicykle; časti a súčasti elektrických bicyklov; prestavbové súpravy k bicyklom a elektrobicyklom.

25 - Cyklistické oblečenie.

37 - Údržba a opravy bicyklov; údržba a opravy elektrobicyklov.

39 - Prenájom bicyklov; prenájom elektrobicyklov; požičiavanie bicyklov; požičiavanie elektrobicyklov.

(540)



(550) obrazová

(732) GulaVerse s.r.o., Za mlynom 32, Bratislava - Vajnory, SK;

(740) Advokátska kancelária JUDr. Attila Nagy, s.r.o., Bratislava, SK;

(111) 241005

(151) 15.10.2015

(156) 12.9.2024

(180) 12.9.2034

(210) 5647-2014

(220) 12.9.2014

(442) 1.7.2015

(450) 3.12.2015

(511) 32, 33, 35 NCL (10)

(511) 32 - Nealkoholické nápoje; nealkoholické víno; nealkoholické ovocné nápoje; mixované ovocné alebo zeleninové nápoje; nealkoholické ovocné výťažky; nealkoholické koktaily.

33 - Víno; alkoholické nápoje s výnimkou piva; alkoholické nápoje s ovocím; vopred pripravené miešané alkoholické nápoje (nie s pivom); alkoholické výťažky z ovocia.

35 - Reklama; rozhlasová reklama; televízna reklama; online reklama na počítačovej komunikačnej sieti; rozširovanie reklamných materiálov zákazníkom (letáky, prospekty, tlačoviny, vzorky); predvádzanie tovaru; prezentácia výrobkov v komunikačných médiách pre maloobchod; aranžovanie výkladov; prenájom reklamných plôch; vzťahy s verejnosťou (public relations); obchodné sprostredkovateľské služby; maloobchodné a veľkoobchodné služby s nealkoholickými nápojmi, s nealkoholickým vínom, s nealkoholickými ovocnými nápojmi, s mixovanými ovocnými alebo zeleninovými nápojmi, s nealkoholickými ovocnými výťažkami, s nealkoholickými koktailmi, s vínom, s alkoholickými nápojmi okrem piva, s alkoholickými nápojmi s ovocím, s vopred pripravenými miešanými alkoholickými nápojmi (nie s pivom), s alkoholickými výťažkami z ovocia; poskytovanie obchodných alebo podnikateľských informácií; poskytovanie obchodných informácií prostredníctvom webových stránok; obchodné informácie a rady spotrebiteľom; marketing; marketingové štúdie; prieskum trhu; obchodný alebo podnikateľský prieskum; organizovanie obchodných alebo reklamných výstav.

(540) VESELÉ VÍNO

(550) slovná

(732) Panonia Winery, s.r.o., Dukelská 1593/21, Hlohovec, SK;

(111) 241009

(151) 16.10.2015

(156) 12.9.2024

(180) 12.9.2034

(210) 5648-2014

(220) 12.9.2014

(442) 1.7.2015

(450) 3.12.2015

(511) 32, 33, 35 NCL (10)

(511) 32 - Nealkoholické nápoje; nealkoholické víno; nealkoholické ovocné nápoje; mixované ovocné alebo zeleninové nápoje; nealkoholické ovocné výťažky; nealkoholické koktaily.

33 - Víno; alkoholické nápoje s výnimkou piva; alkoholické nápoje s ovocím; vopred pripravené

miešané alkoholické nápoje (nie s pivom); alkoholické výťažky z ovocia.

35 - Reklama; rozhlasová reklama; televízna reklama; on-line reklama na počítačovej komunikačnej sieti; rozširovanie reklamných materiálov zákazníkom (letáky, prospekty, tlačoviny, vzorky); predvádzanie tovaru; prezentácia výrobkov v komunikačných médiách pre maloobchod; aranžovanie výkladov; prenájom reklamných plôch; vzťahy s verejnosťou (public relations); obchodné sprostredkovateľské služby; maloobchodné a veľkoobchodné služby s nealkoholickými nápojmi, s nealkoholickým vínom, s nealkoholickými ovocnými nápojmi, s mixovanými ovocnými alebo zeleninovými nápojmi, s nealkoholickými ovocnými výťažkami, s nealkoholickými koktailmi, s vínom, s alkoholickými nápojmi okrem piva, s alkoholickými nápojmi s ovocím, s vopred pripravenými miešanými alkoholickými nápojmi (nie s pivom), s alkoholickými výťažkami z ovocia; poskytovanie obchodných alebo podnikateľských informácií; poskytovanie obchodných informácií prostredníctvom webových stránok; obchodné informácie a rady spotrebiteľom; marketing; marketingové štúdie; prieskum trhu; obchodný alebo podnikateľský prieskum; organizovanie obchodných alebo reklamných výstav.

(540)



(550) obrazová

(591) zelená, biela

(732) Panonia Winery, s.r.o., Dukelská 1593/21, Hlohovec, SK;

(111) 242152

(151) 6.4.2016

(156) 9.6.2024

(180) 9.6.2034

(210) 1045-2014

(220) 9.6.2014

(442) 4.9.2014

(450) 2.5.2016

(511) 12, 16, 17, 35, 38, 39 NCL (10)

(511) 12 - Pneumatiky; pneumatiky na dopravné prostriedky; automobilové pneumatiky;

pneumatikové plášte; duše pneumatík; hroty na pneumatiky; bicyklové pneumatiky; čapy na pneumatiky; pásky na protektorovanie pneumatík; náradie na opravu duší pneumatík; protišmykové zariadenia na pneumatiky automobilov; ventily na automobilové pneumatiky; vzduchové pumpy ako výbava automobilov; kolesá automobilov; disky kolies automobilov.

16 - Firemné listiny; papierové propagačné materiály; papierové tlačivá; papierové informačné brožúry; fotografie; katalógy; kalendáre; mapy; knihy; noviny; časopisy.

17 - Guma na protektorovanie pneumatík; grafitové tesnenia; izolačné materiály; tesnenia dilatačných spojov; tesniace krúžky; tesniace hmoty; tesniace obloženia; tesniace tmely; tesniaca vata; gumové tesniace alebo výplňové hmoty.

35 - Maloobchodné a veľkoobchodné služby aj prostredníctvom internetu s pneumatikami, s dušami pneumatík, s diskami kolies automobilov, s automobilovým príslušenstvom, s grafitovými tesneniami, s kaučukovými alebo gumovými tesneniami, s elektrickými izolantmi, s tesniacimi materiálmi, s izolačnými materiálmi, s gumovými výrobkami a materiálmi, s gumotextilnými výrobkami, so silikónovou gumou, s gumovými doskami; prezentácia výrobkov v komunikačných médiách pre maloobchod; administratívne spracovanie obchodných objednávok; poskytovanie obchodných informácií prostredníctvom webových stránok; reklama; on line reklama na počítačovej komunikačnej sieti; vydávanie reklamných textov; reklamné agentúry; rozširovanie, vydávanie a aktualizovanie reklamných materiálov; prenájom reklamných plôch; prenájom reklamných materiálov; uverejňovanie reklamných textov; obchodné poradenstvo.

38 - Elektronická pošta; komunikácia prostredníctvom počítačových terminálov; prenos správ a obrazových informácií prostredníctvom počítačov; komunikácia prostredníctvom optických sietí; poskytovanie telekomunikačného pripojenia do svetovej počítačovej siete; poskytovanie telekomunikačných kanálov pre telenákupy; poskytovanie prístupu do databáz; prenos digitálnych súborov.

39 - Automobilová preprava; prenájom automobilov; distribúcia tovarov na dobierku; informácie o doprave; rezervácia dopravy; balenie tovarov; doručovanie tovarov; expedičné služby; dovoz a doprava; informácie o možnostiach dopravy; skladovanie tovarov; uskladnenie tovarov.

(540)

PNEUONLINE.SK



UNICROSS

(550) obrazová

- (732) UniCross s.r.o., Južná trieda 66, Košice, SK;
 (740) Gruber Dalibor, Ing., Košice, SK;

(111) 242335

- (151) 25.4.2016
 (156) 14.8.2024
 (180) 14.8.2034
 (210) 5576-2014
 (220) 14.8.2014
 (442) 3.10.2014
 (450) 1.6.2016

(511) 35, 36, 38, 39, 41, 42, 43 NCL (10)

(511) 35 - Administratívna správa hotelov, nie v oblasti aeronautiky alebo letectva; administratívne spracovanie obchodných objednávok, nie v oblasti aeronautiky alebo letectva; reklamné agentúry, nie v oblasti aeronautiky alebo letectva; prenájom kancelárskych strojov a zariadení, nie v oblasti aeronautiky alebo letectva; marketing, nie v oblasti aeronautiky alebo letectva; marketingové štúdie, nie v oblasti aeronautiky alebo letectva; odborné obchodné alebo podnikateľské poradenstvo, nie v oblasti aeronautiky alebo letectva; pomoc pri riadení obchodných alebo priemyselných podnikov, nie v oblasti aeronautiky alebo letectva; obchodné odhady, nie v oblasti aeronautiky alebo letectva; obchodné informácie a rady spotrebiteľom, nie v oblasti aeronautiky alebo letectva; organizovanie obchodných alebo reklamných výstav, nie v oblasti aeronautiky alebo letectva; reklama, nie v oblasti aeronautiky alebo letectva; vzťahy s verejnosťou (public relations), nie v oblasti aeronautiky alebo letectva; online reklama na počítačovej komunikačnej sieti, nie v oblasti aeronautiky alebo letectva.

36 - Bankové hypotéky, nie v oblasti aeronautiky alebo letectva; prenájom bytov, nie v oblasti aeronautiky alebo letectva; finančné analýzy, nie v oblasti aeronautiky alebo letectva; finančné poradenstvo, nie v oblasti aeronautiky alebo letectva; klíring (bezhotovostné zúčtovávanie vzájomných pohľadávok a záväzkov), nie v oblasti aeronautiky alebo letectva; oceňovanie nehnuteľností, nie v oblasti aeronautiky alebo letectva; vyberanie nájomného, nie v oblasti aeronautiky alebo letectva; prenájom nehnuteľnosti (ubytovanie), nie v oblasti aeronautiky alebo letectva; správa nehnuteľností, nie v oblasti aeronautiky alebo letectva; prenájom kancelárskych priestorov, nie v oblasti aeronautiky alebo letectva; prenájom nehnuteľností, nie v oblasti aeronautiky alebo letectva; realitné kancelárie, nie v oblasti aeronautiky alebo letectva; správcovstvo, nie v oblasti aeronautiky alebo letectva; sprostredkovateľská činnosť s nehnuteľnosťami, nie v oblasti aeronautiky alebo letectva.

38 - Rozhlasové vysielanie, nie v oblasti aeronautiky alebo letectva; televízne vysielanie, nie v oblasti aeronautiky alebo letectva.

39 - Prenájom garáží, nie v oblasti aeronautiky alebo letectva; prenájom miest na parkovanie, nie v oblasti aeronautiky alebo letectva; prenájom skladísk, nie v oblasti aeronautiky alebo letectva.

41 - Organizovanie a vedenie konferencií, nie v oblasti aeronautiky alebo letectva; organizovanie kultúrnych alebo vzdelávacích výstav, nie v oblasti aeronautiky alebo letectva; organizovanie a vedenie seminárov, nie v oblasti aeronautiky alebo letectva; poskytovanie zariadení na športovanie, nie v oblasti aeronautiky alebo letectva; poskytovanie zariadení na oddych a rekreáciu, nie v oblasti aeronautiky alebo letectva; tvorba rozhlasových a televíznych programov, nie v oblasti aeronautiky alebo letectva; prenájom športových plôch, nie v oblasti aeronautiky alebo letectva; zábavné parky, nie v oblasti aeronautiky alebo letectva.

42 - Architektonické poradenstvo, nie v oblasti aeronautiky alebo letectva; vypracovanie stavebných výkresov, nie v oblasti aeronautiky alebo letectva.

43 - Bary (služby), nie v oblasti aeronautiky alebo letectva; kaviarne, nie v oblasti aeronautiky alebo letectva; motely (služby), nie v oblasti aeronautiky alebo letectva; penzióny, nie v oblasti aeronautiky alebo letectva; hotelierske služby, nie v oblasti aeronautiky alebo letectva; prázdninové tábory (ubytovacie služby), nie v oblasti aeronautiky alebo letectva; prenájom prechodného ubytovania, nie v oblasti aeronautiky alebo letectva; reštaurácie (jedálne), nie v oblasti aeronautiky alebo letectva.

(540) LIDO CITY

(550) slovná

(732) Popper Capital, s.r.o., Dvořákovo nábřeží 10, Bratislava-Staré Mesto, SK;

(111) 242336

- (151) 25.4.2016
 (156) 14.8.2024
 (180) 14.8.2034
 (210) 5577-2014
 (220) 14.8.2014
 (442) 3.10.2014
 (450) 1.6.2016

(511) 35, 36, 38, 39, 41, 42, 43 NCL (10)

(511) 35 - Administratívna správa hotelov, nie v oblasti aeronautiky alebo letectva; administratívne spracovanie obchodných objednávok, nie v oblasti aeronautiky alebo letectva; reklamné agentúry, nie v oblasti aeronautiky alebo letectva; prenájom kancelárskych strojov a zariadení, nie v oblasti aeronautiky alebo letectva; marketing, nie v oblasti aeronautiky alebo letectva; marketingové štúdie, nie v oblasti aeronautiky alebo letectva; odborné obchodné alebo podnikateľské poradenstvo, nie v oblasti aeronautiky alebo letectva; pomoc pri riadení obchodných alebo priemyselných podnikov, nie v oblasti aeronautiky alebo letectva; obchodné odhady, nie v oblasti aeronautiky alebo letectva; obchodné informácie a rady spotrebiteľom, nie v oblasti aeronautiky alebo letectva; organizovanie obchodných alebo reklamných výstav, nie v oblasti aeronautiky alebo letectva; reklama, nie v oblasti aeronautiky alebo letectva; vzťahy s verejnosťou (public relations), nie v oblasti aeronautiky alebo letectva.

letectva; online reklama na počítačovej komunikačnej sieti, nie v oblasti aeronautiky alebo letectva.

36 - Bankové hypotéky, nie v oblasti aeronautiky alebo letectva; prenájom bytov, nie v oblasti aeronautiky alebo letectva; finančné analýzy, nie v oblasti aeronautiky alebo letectva; finančné poradenstvo, nie v oblasti aeronautiky alebo letectva; klíring (bezhotovostné zúčtovávanie vzájomných pohľadávok a záväzkov), nie v oblasti aeronautiky alebo letectva; oceňovanie nehnuteľností, nie v oblasti aeronautiky alebo letectva; vyberanie nájomného, nie v oblasti aeronautiky alebo letectva; prenájom nehnuteľnosti (ubytovanie), nie v oblasti aeronautiky alebo letectva; správa nehnuteľností, nie v oblasti aeronautiky alebo letectva; prenájom kancelárskych priestorov, nie v oblasti aeronautiky alebo letectva; prenájom nehnuteľností, nie v oblasti aeronautiky alebo letectva; realitné kancelárie, nie v oblasti aeronautiky alebo letectva; správcovstvo, nie v oblasti aeronautiky alebo letectva; sprostredkovateľská činnosť s nehnuteľnosťami, nie v oblasti aeronautiky alebo letectva.

38 - Rozhlasové vysielanie, nie v oblasti aeronautiky alebo letectva; televízne vysielanie, nie v oblasti aeronautiky alebo letectva.

39 - Prenájom garáží, nie v oblasti aeronautiky alebo letectva; prenájom miest na parkovanie, nie v oblasti aeronautiky alebo letectva; prenájom skladísk, nie v oblasti aeronautiky alebo letectva.

41 - Organizovanie a vedenie konferencií, nie v oblasti aeronautiky alebo letectva; organizovanie kultúrnych alebo vzdelávacích výstav, nie v oblasti aeronautiky alebo letectva; organizovanie a vedenie seminárov, nie v oblasti aeronautiky alebo letectva; poskytovanie zariadení na športovanie, nie v oblasti aeronautiky alebo letectva; poskytovanie zariadení na oddych a rekreáciu, nie v oblasti aeronautiky alebo letectva; tvorba rozhlasových a televíznych programov, nie v oblasti aeronautiky alebo letectva; prenájom športových plôch, nie v oblasti aeronautiky alebo letectva; zábavné parky, nie v oblasti aeronautiky alebo letectva.

42 - Architektonické poradenstvo, nie v oblasti aeronautiky alebo letectva; vypracovanie stavebných výkresov, nie v oblasti aeronautiky alebo letectva.

43 - Bary (služby), nie v oblasti aeronautiky alebo letectva; kaviarne, nie v oblasti aeronautiky alebo letectva; motely (služby), nie v oblasti aeronautiky alebo letectva; penzióny, nie v oblasti aeronautiky alebo letectva; hotelierske služby, nie v oblasti aeronautiky alebo letectva; prázdninové tábory (ubytovacie služby), nie v oblasti aeronautiky alebo letectva; prenájom prechodného ubytovania, nie v oblasti aeronautiky alebo letectva; reštaurácie (jedálne), nie v oblasti aeronautiky alebo letectva.

(540) LIDO PARK

(550) slovná

(732) Popper Capital, s.r.o., Dvořákovo nábrežie 10, Bratislava-Staré Mesto, SK;

(111) 242337

(151) 25.4.2016

(156) 14.8.2024

(180) 14.8.2034

(210) 5578-2014

(220) 14.8.2014

(442) 3.10.2014

(450) 1.6.2016

(511) 35, 36, 38, 39, 41, 42, 43 NCL (10)

(511) 35 - Administratívna správa hotelov, nie v oblasti aeronautiky alebo letectva; administratívne spracovanie obchodných objednávok, nie v oblasti aeronautiky alebo letectva; reklamné agentúry, nie v oblasti aeronautiky alebo letectva; prenájom kancelárskych strojov a zariadení, nie v oblasti aeronautiky alebo letectva; marketing, nie v oblasti aeronautiky alebo letectva; marketingové štúdie, nie v oblasti aeronautiky alebo letectva; odborné obchodné alebo podnikateľské poradenstvo, nie v oblasti aeronautiky alebo letectva; pomoc pri riadení obchodných alebo priemyselných podnikov, nie v oblasti aeronautiky alebo letectva; obchodné odhady, nie v oblasti aeronautiky alebo letectva; obchodné informácie a rady spotrebiteľom, nie v oblasti aeronautiky alebo letectva; organizovanie obchodných alebo reklamných výstav, nie v oblasti aeronautiky alebo letectva; reklama, nie v oblasti aeronautiky alebo letectva; vzťahy s verejnosťou (public relations), nie v oblasti aeronautiky alebo letectva; online reklama na počítačovej komunikačnej sieti, nie v oblasti aeronautiky alebo letectva.

36 - Bankové hypotéky, nie v oblasti aeronautiky alebo letectva; prenájom bytov, nie v oblasti aeronautiky alebo letectva; finančné analýzy, nie v oblasti aeronautiky alebo letectva; finančné poradenstvo, nie v oblasti aeronautiky alebo letectva; klíring (bezhotovostné zúčtovávanie vzájomných pohľadávok a záväzkov), nie v oblasti aeronautiky alebo letectva; oceňovanie nehnuteľností, nie v oblasti aeronautiky alebo letectva; vyberanie nájomného, nie v oblasti aeronautiky alebo letectva; prenájom nehnuteľnosti (ubytovanie), nie v oblasti aeronautiky alebo letectva; správa nehnuteľností, nie v oblasti aeronautiky alebo letectva; prenájom kancelárskych priestorov, nie v oblasti aeronautiky alebo letectva; prenájom nehnuteľností, nie v oblasti aeronautiky alebo letectva; realitné kancelárie, nie v oblasti aeronautiky alebo letectva; správcovstvo, nie v oblasti aeronautiky alebo letectva; sprostredkovateľská činnosť s nehnuteľnosťami, nie v oblasti aeronautiky alebo letectva.

38 - Rozhlasové vysielanie, nie v oblasti aeronautiky alebo letectva; televízne vysielanie, nie v oblasti aeronautiky alebo letectva.

39 - Prenájom garáží, nie v oblasti aeronautiky alebo letectva; prenájom miest na parkovanie, nie v oblasti aeronautiky alebo letectva; prenájom skladísk, nie v oblasti aeronautiky alebo letectva.

41 - Organizovanie a vedenie konferencií, nie v oblasti aeronautiky alebo letectva; organizovanie kultúrnych alebo vzdelávacích výstav, nie v oblasti aeronautiky

alebo letectva; organizovanie a vedenie seminárov, nie v oblasti aeronautiky alebo letectva; poskytovanie zariadení na športovanie, nie v oblasti aeronautiky alebo letectva; poskytovanie zariadení na oddych a rekreáciu, nie v oblasti aeronautiky alebo letectva; tvorba rozhlasových a televíznych programov, nie v oblasti aeronautiky alebo letectva; prenájom športových plôch, nie v oblasti aeronautiky alebo letectva; zábavné parky, nie v oblasti aeronautiky alebo letectva.

42 - Architektonické poradenstvo, nie v oblasti aeronautiky alebo letectva; vypracovanie stavebných výkresov, nie v oblasti aeronautiky alebo letectva.

43 - Bary (služby), nie v oblasti aeronautiky alebo letectva; kaviarne, nie v oblasti aeronautiky alebo letectva; motely (služby), nie v oblasti aeronautiky alebo letectva; penzióny, nie v oblasti aeronautiky alebo letectva; hotelierske služby, nie v oblasti aeronautiky alebo letectva; prázdninové tábory (ubytovacie služby), nie v oblasti aeronautiky alebo letectva; prenájom prechodného ubytovania, nie v oblasti aeronautiky alebo letectva; reštaurácie (jedálne), nie v oblasti aeronautiky alebo letectva.

(540) LIDO OFFICE

(550) slovná

(732) Popper Capital, s.r.o., Dvořákovo nábrežie 10, Bratislava-Staré Mesto, SK;

(111) 242338

(151) 25.4.2016

(156) 14.8.2024

(180) 14.8.2034

(210) 5579-2014

(220) 14.8.2014

(442) 3.10.2014

(450) 1.6.2016

(511) 35, 36, 38, 39, 41, 42, 43 NCL (10)

(511) 35 - Administratívna správa hotelov, nie v oblasti aeronautiky alebo letectva; administratívne spracovanie obchodných objednávok, nie v oblasti aeronautiky alebo letectva; reklamné agentúry, nie v oblasti aeronautiky alebo letectva; prenájom kancelárskych strojov a zariadení, nie v oblasti aeronautiky alebo letectva; marketing, nie v oblasti aeronautiky alebo letectva; marketingové štúdie, nie v oblasti aeronautiky alebo letectva; odborné obchodné alebo podnikateľské poradenstvo, nie v oblasti aeronautiky alebo letectva; pomoc pri riadení obchodných alebo priemyselných podnikov, nie v oblasti aeronautiky alebo letectva; obchodné odhady, nie v oblasti aeronautiky alebo letectva; obchodné informácie a rady spotrebiteľom, nie v oblasti aeronautiky alebo letectva; organizovanie obchodných alebo reklamných výstav, nie v oblasti aeronautiky alebo letectva; reklama, nie v oblasti aeronautiky alebo letectva; vzťahy s verejnosťou (public relations), nie v oblasti aeronautiky alebo letectva; online reklama na počítačovej komunikačnej sieti, nie v oblasti aeronautiky alebo letectva.

36 - Bankové hypotéky, nie v oblasti aeronautiky alebo letectva; prenájom bytov, nie v oblasti aeronautiky

alebo letectva; finančné analýzy, nie v oblasti aeronautiky alebo letectva; finančné poradenstvo, nie v oblasti aeronautiky alebo letectva; klíring (bezhotovostné zúčtovávanie vzájomných pohľadávok a záväzkov), nie v oblasti aeronautiky alebo letectva; oceňovanie nehnuteľností, nie v oblasti aeronautiky alebo letectva; vyberanie nájomného, nie v oblasti aeronautiky alebo letectva; prenájom nehnuteľnosti (ubytovanie), nie v oblasti aeronautiky alebo letectva; správa nehnuteľností, nie v oblasti aeronautiky alebo letectva; prenájom kancelárskych priestorov, nie v oblasti aeronautiky alebo letectva; prenájom nehnuteľností, nie v oblasti aeronautiky alebo letectva; realitné kancelárie, nie v oblasti aeronautiky alebo letectva; správcovstvo, nie v oblasti aeronautiky alebo letectva; sprostredkovateľská činnosť s nehnuteľnosťami, nie v oblasti aeronautiky alebo letectva.

38 - Rozhlasové vysielanie, nie v oblasti aeronautiky alebo letectva; televízne vysielanie, nie v oblasti aeronautiky alebo letectva.

39 - Prenájom garáží, nie v oblasti aeronautiky alebo letectva; prenájom miest na parkovanie, nie v oblasti aeronautiky alebo letectva; prenájom skladísk, nie v oblasti aeronautiky alebo letectva.

41 - Organizovanie a vedenie konferencií, nie v oblasti aeronautiky alebo letectva; organizovanie kultúrnych alebo vzdelávacích výstav, nie v oblasti aeronautiky alebo letectva; organizovanie a vedenie seminárov, nie v oblasti aeronautiky alebo letectva; poskytovanie zariadení na športovanie, nie v oblasti aeronautiky alebo letectva; poskytovanie zariadení na oddych a rekreáciu, nie v oblasti aeronautiky alebo letectva; tvorba rozhlasových a televíznych programov, nie v oblasti aeronautiky alebo letectva; prenájom športových plôch, nie v oblasti aeronautiky alebo letectva; zábavné parky, nie v oblasti aeronautiky alebo letectva.

42 - Architektonické poradenstvo, nie v oblasti aeronautiky alebo letectva; vypracovanie stavebných výkresov, nie v oblasti aeronautiky alebo letectva.

43 - Bary (služby), nie v oblasti aeronautiky alebo letectva; kaviarne, nie v oblasti aeronautiky alebo letectva; motely (služby), nie v oblasti aeronautiky alebo letectva; penzióny, nie v oblasti aeronautiky alebo letectva; hotelierske služby, nie v oblasti aeronautiky alebo letectva; prázdninové tábory (ubytovacie služby), nie v oblasti aeronautiky alebo letectva; prenájom prechodného ubytovania, nie v oblasti aeronautiky alebo letectva; reštaurácie (jedálne), nie v oblasti aeronautiky alebo letectva.

(540) LIDO TOWN

(550) slovná

(732) Popper Capital, s.r.o., Dvořákovo nábrežie 10, Bratislava-Staré Mesto, SK;

(111) 242339

(151) 25.4.2016

(156) 14.8.2024

(180) 14.8.2034

(210) 5580-2014

- (220) 14.8.2014
 (442) 3.10.2014
 (450) 1.6.2016
 (511) **35, 36, 38, 39, 41, 42, 43** NCL (10)
 (511) 35 - Administratívna správa hotelov, nie v oblasti aeronautiky alebo letectva; administratívne spracovanie obchodných objednávok, nie v oblasti aeronautiky alebo letectva; reklamné agentúry, nie v oblasti aeronautiky alebo letectva; prenájom kancelárskych strojov a zariadení, nie v oblasti aeronautiky alebo letectva; marketing, nie v oblasti aeronautiky alebo letectva; marketingové štúdie, nie v oblasti aeronautiky alebo letectva; odborné obchodné alebo podnikateľské poradenstvo, nie v oblasti aeronautiky alebo letectva; pomoc pri riadení obchodných alebo priemyselných podnikov, nie v oblasti aeronautiky alebo letectva; obchodné odhady, nie v oblasti aeronautiky alebo letectva; obchodné informácie a rady spotrebiteľom, nie v oblasti aeronautiky alebo letectva; organizovanie obchodných alebo reklamných výstav, nie v oblasti aeronautiky alebo letectva; reklama, nie v oblasti aeronautiky alebo letectva; vzťahy s verejnosťou (public relations), nie v oblasti aeronautiky alebo letectva; online reklama na počítačovej komunikačnej sieti, nie v oblasti aeronautiky alebo letectva.
 36 - Bankové hypotéky, nie v oblasti aeronautiky alebo letectva; prenájom bytov, nie v oblasti aeronautiky alebo letectva; finančné analýzy, nie v oblasti aeronautiky alebo letectva; finančné poradenstvo, nie v oblasti aeronautiky alebo letectva; klíring (bezhotovostné zúčtovávanie vzájomných pohľadávok a záväzkov), nie v oblasti aeronautiky alebo letectva; oceňovanie nehnuteľností, nie v oblasti aeronautiky alebo letectva; vyberanie nájomného, nie v oblasti aeronautiky alebo letectva; prenájom nehnuteľnosti (ubytovanie), nie v oblasti aeronautiky alebo letectva; správa nehnuteľností, nie v oblasti aeronautiky alebo letectva; prenájom kancelárskych priestorov, nie v oblasti aeronautiky alebo letectva; prenájom nehnuteľností, nie v oblasti aeronautiky alebo letectva; realitné kancelárie, nie v oblasti aeronautiky alebo letectva; správcovstvo, nie v oblasti aeronautiky alebo letectva; sprostredkovateľská činnosť s nehnuteľnosťami, nie v oblasti aeronautiky alebo letectva.
 38 - Rozhlasové vysielanie, nie v oblasti aeronautiky alebo letectva; televízne vysielanie, nie v oblasti aeronautiky alebo letectva.
 39 - Prenájom garáží, nie v oblasti aeronautiky alebo letectva; prenájom miest na parkovanie, nie v oblasti aeronautiky alebo letectva; prenájom skladísk, nie v oblasti aeronautiky alebo letectva.
 41 - Organizovanie a vedenie konferencií, nie v oblasti aeronautiky alebo letectva; organizovanie kultúrnych alebo vzdelávacích výstav, nie v oblasti aeronautiky alebo letectva; organizovanie a vedenie seminárov, nie v oblasti aeronautiky alebo letectva; poskytovanie zariadení na športovanie, nie v oblasti aeronautiky alebo letectva; poskytovanie zariadení na oddych a rekreáciu, nie v oblasti aeronautiky alebo letectva;

tvorba rozhlasových a televíznych programov, nie v oblasti aeronautiky alebo letectva; prenájom športových plôch, nie v oblasti aeronautiky alebo letectva; zábavné parky, nie v oblasti aeronautiky alebo letectva.

42 - Architektonické poradenstvo, nie v oblasti aeronautiky alebo letectva; vypracovanie stavebných výkresov, nie v oblasti aeronautiky alebo letectva.

43 - Bary (služby), nie v oblasti aeronautiky alebo letectva; kaviarne, nie v oblasti aeronautiky alebo letectva; motely (služby), nie v oblasti aeronautiky alebo letectva; penzióny, nie v oblasti aeronautiky alebo letectva; hotelierske služby, nie v oblasti aeronautiky alebo letectva; prázdninové tábory (ubytovacie služby), nie v oblasti aeronautiky alebo letectva; prenájom prechodného ubytovania, nie v oblasti aeronautiky alebo letectva; reštaurácie (jedálne), nie v oblasti aeronautiky alebo letectva.

(540) LIDO CENTRUM

- (550) slovná
 (732) Popper Capital, s.r.o., Dvořákovo nábřeží 10, Bratislava-Staré Mesto, SK;

(111) 243285

- (151) 28.9.2016
 (156) 22.12.2024
 (180) 22.12.2034
 (210) 2245-2014
 (220) 22.12.2014
 (442) 2.6.2015
 (450) 2.11.2016
 (511) **9, 20, 37, 42** NCL (10)
 (511) 9 - Elektronické registračné pokladnice; fiškálne tlačiarne; elektronické platobné terminály; platobné terminály pre predajné miesta; elektrické váhy; elektronické váhy; digitálne váhy; čítačky kreditných kariet; ochranné puzdrá na registračné pokladne.
 20 - Stojany na displeje; stojany na elektrické a elektronické váhy; nekovové pokladne; nekovové zásuvky na peniaze v hotovosti; pokladne (pulty).
 37 - Oprava registračných pokladníc; oprava čítačiek; oprava elektrických a elektronických váh; kalibrácia registračných pokladníc, elektronických a elektrických váh a čítačiek.
 42 - Vývoj a výskum softvéru a hardvéru pre registračné pokladnice, elektrické a elektronické váhy, čítačky magnetických kariet, čiarových kódov, pamäťových kariet, čítačky kreditných kariet; overovanie pravosti mincí a bankoviek; tvorenie elektronických stránok.

(540)



- (550) obrazová

- (732) ELCOM, spoločnosť s ručením obmedzeným, Prešov, Jesenná 2695/26, Prešov, SK;
 (740) Ing. Dalibor Gruber - GELE, Košice, SK;

(111) 246902

- (151) 21.3.2018
 (156) 24.10.2024
 (180) 24.10.2034
 (210) 972-2017
 (220) 24.10.2014
 (300) 57262/2014, 19.6.2014, CH
 (442) 4.12.2017
 (450) 2.5.2018

(511) 9, 11, 34 NCL (11)

- (511) 9 - Nabíjačky batérií; batérie do elektronických cigariet; batérie pre elektronické prístroje, ktoré slúžia na ohrievanie tabaku; nabíjačky batérií pre elektronické prístroje, ktoré slúžia na ohrievanie tabaku; USB nabíjačky pre elektronické prístroje, ktoré slúžia na ohrievanie tabaku; automobilové nabíjačky pre elektronické cigarety; automobilové nabíjačky, ktoré slúžia na ohrievanie tabaku.

11 - Elektronické odparovače; elektronické ohrievacie zariadenia na premenu tekutín na paru; prístroje na vytváranie inhalačných látok; elektrické odparovače.

34 - Tabak, surový alebo spracovaný; tabakové výrobky; cigarety; krátke cigary; tabak na šúľanie vlastných cigariet; fajkový tabak; cigarety so zmesou tabaku a klinčekov (krettek); tabakové náhradky (nie na lekárske účely); fajčiarske potreby; cigaretový papier; cigaretové trubičky; cigaretové filtre; fajky; tabakové tyčinky; ohrievané tabakové výrobky; elektronické zariadenia na ohrievanie cigariet; elektronické fajčiarske zariadenia na ohrievanie a odparovanie tekutín (obsahujúcich nikotín) alebo tabaku, s cieľom uvoľniť nikotín na inhaláciu; elektronické cigarety; elektronické prístroje na inhaláciu nikotínu; odparovacie prístroje pre tabak, tabakové výrobky a náhradky tabaku; fajčiarske výrobky pre elektronické cigarety; prístroje na zhášanie ohriatych tabakových tyčínok; časti a súčiastky pre elektronické cigarety alebo zariadenia na ohrievanie tabaku; puzdrá na dobíjanie elektronických cigariet.

(540) HEAT DON'T BURN

- (550) slovná
 (732) Philip Morris Products S. A., Quai Jeanrenaud 3, Neuchâtel, CH;
 (740) FAJNOR IP s. r. o., Bratislava, SK;

(111) 250041

- (151) 19.6.2019
 (156) 30.1.2024
 (180) 30.1.2034
 (210) 681-2018
 (220) 30.1.2004
 (442) 1.3.2019
 (450) 5.8.2019

(511) 9 NCL (11)

- (511) 9 - Prenosné digitálne elektronické zariadenia a s tým súvisiaci softvér; vreckové digitálne

elektronické zariadenia a s tým súvisiaci softvér; digitálne audio prehrávače vrátane hudobných prehrávačov a s tým súvisiaci softvér; digitálne video prehrávače a s tým súvisiaci softvér; MP3 prehrávače a s tým súvisiaci softvér; prenosné počítače; vreckové počítače (PDA); pagery; elektronické diáre; elektronické zápisníky (notepads); telefóny; mobilné telefóny; videofóny; počítačové herné zariadenia; mikroprocesory; pamäťové dosky; monitory; displeje; klávesnice; káble; modemy; tlačiarne; disketové jednotky pre pružné disky; fotoaparáty; digitálne fotoaparáty; nahraté počítačové programy pre vedenie osobných informácií; počítačový softvér pre riadenie databáz; znaky rozlišujúci softvér; softvér pre správu telefónu; softvér pre elektronickú poštu; softvér na zasielanie správ; pagerový softvér; softvér na synchronizáciu databázy; počítačové programy na sprístupňovanie, prezeranie a vyhľadávanie on-line databáz; softvér pre počítačový operačný systém; aplikačný ladiaci softvér na vývoj aplikácií pre osobné a vreckové počítače; vreckové elektronické prístroje na bezdrôtový príjem a/alebo prenos dát, konkrétne správ; vreckové elektronické prístroje s funkciou videa, telefonovania, posielania správ, fotografovania a prenosu zvuku; vreckové elektronické prístroje umožňujúce užívateľovi sledovať a spravovať osobné informácie; softvér na presmerovanie správ, internetovej emailovej pošty a /alebo iných údajov do jedného alebo viacerých vreckových prístrojov z dátových nosičov uložených v osobnom počítači alebo na serveri; softvér na synchronizáciu údajov medzi diaľkovo ovládanou stanicou alebo prístrojom a pevnou alebo diaľkovo ovládanou stanicou alebo prístrojom; s výnimkou digitálnych signálnych procesorov pre gitary a iné hudobné nástroje.

(540) POD

- (550) slovná
 (732) Apple Inc., One Apple Park Way, Cupertino, California 95014, US;
 (740) FAJNOR IP s. r. o., Bratislava, SK;

(111) 250108

- (151) 20.6.2019
 (156) 26.8.2024
 (180) 26.8.2034
 (210) 5619-2014
 (220) 26.8.2014
 (442) 3.2.2015
 (450) 5.8.2019

(511) 7, 11, 21, 35 NCL (10)

- (511) 7 - Elektrické drviče pre domácnosť; elektrické mixéry pre domácnosť; elektrické mlynčeky na kávu; elektrické šľahače; elektrické kuchynské roboty; elektrické odšťavovače; vysávače; elektrické otváratele na konzervy; strojové sekáče; miešadlá (stroje); stroje na miesenie; elektrické kuchynské mlynčeky; elektrické lisy pre domácnosť; stroje na strúhanie zeleniny; krájače na chlieb (stroje); žehliace stroje; elektrické nože.

11 - Elektrické kuchynské potreby na varenie a pečenie; elektrické tlakové hrnce; elektrické

kávovary; elektrické kanvice; elektrické hriankovače; mikrovlnné rúry; sušiče na vlasy; ventilátory (časti vetracích zariadení); vykurovacie, vyhrievacie zariadenia; chladiace zariadenia a stroje; vetracie zariadenia; chladničky; mraziace zariadenia, mrazničky; kombinované chladničky; elektrické fritézy; elektrické variče; inhalačné prístroje s výnimkou prístrojov na lekárske účely.

21 - Potreby pre domácnosť, kuchynské potreby (nie elektrické) na varenie, pečenie, vyprážanie, ohrievanie, chladenie a výrobu pary; náhradné dielce a príslušenstvo k uvedeným tovarom (nezaradené v iných triedach).

35 - Reklamné služby; pomoc pri riadení obchodnej činnosti; obchodná administratíva; kancelárske práce; maloobchodné služby s tovarmi uvedenými v triedach 7, 11 a 21 tohto zoznamu, poskytované formou

zásielkového predaja, katalógového predaja a predaja cez internet.

(540)



(550) obrazová

(732) Vaše DEDRA, s.r.o., Podhradní 69, Česká Skalice, CZ;

PC3M**Prevody a prechody práv na ochranné známky****(111) 175613**

(210) 840-93

(732) The Upper Deck Company, LLC, 5830 El Camino Real, Carlsbad, CA 92008, US;

(770) MPR Revocable Trust, P.O.Box 9930, Rancho Santa Fe, CA 92067, US;

(580) 20.2.2024

(111) 224011

(210) 1323-2008

(732) Technický skúšobný ústav Piešťany, a. s., Krajinská cesta 2929/9, Piešťany, SK;

(770) TECHNICKÝ SKÚŠOBNÝ ÚSTAV PIEŠŤANY, š. p., Krajinská cesta 2929/9, Piešťany, SK;

(580) 29.2.2024

(111) 190942

(210) 2096-98

(732) SLOVARM, a.s., Dolná 1259/2, Myjava, SK;

(770) PREMATLAK, a.s., Častkovce 350, Častkovce, SK;

(580) 22.2.2024

(111) 224046

(210) 1469-2008

(732) Technický skúšobný ústav Piešťany, a. s., Krajinská cesta 2929/9, Piešťany, SK;

(770) TECHNICKÝ SKÚŠOBNÝ ÚSTAV PIEŠŤANY, š. p., Krajinská cesta 2929/9, Piešťany, SK;

(580) 29.2.2024

(111) 215900

(210) 2282-2005

(732) SLOVARM, a.s., Dolná 1259/2, Myjava, SK;

(770) PREMATLAK, a.s., Častkovce 350, Častkovce, SK;

(580) 22.2.2024

(111) 240715

(210) 1911-2014

(732) BAZAR BEKR s. r. o., Kolmá 3670/4, Bratislava-Petržalka, SK;

(770) SPORT BEKR, s. r. o., Gercenova 5, Bratislava-Petržalka, SK;

(580) 26.2.2024

(111) 224010

(210) 1322-2008

(732) Technický skúšobný ústav Piešťany, a. s., Krajinská cesta 2929/9, Piešťany, SK;

(770) TECHNICKÝ SKÚŠOBNÝ ÚSTAV PIEŠŤANY, š. p., Krajinská cesta 2929/9, Piešťany, SK;

(580) 29.2.2024

HC3M**Zmeny v údajoch o prihlasovateľoch prihlášok ochranných známok****(210) 2221-2023**

(731) BurdaMediaExtra s.r.o., Přemyslovská 2845/43, Žižkov, Praha 3, CZ;

(771) Burda International CZ s.r.o., Přemyslovská 2845/43, Žižkov, Praha 3, CZ;

(580) 21.2.2024

TC3M

Zmeny v údajoch o majiteľoch ochranných známk

- (111) **95490**
(210) 973
(732) SpofaDental a.s., Markova 238, Holínské Předměstí, Jičín, CZ;
(771) SPOFA - DENTAL, a. s., Černokostelecká 84, Praha 10 - Strašnice, CZ;
(580) 21.2.2024
-
- (111) **162209**
(210) 47877
(732) DOW SILICONES CORPORATION, 2200 West Salzburg Road, Midland, Michigan 48686-0994, US;
(771) Dow Corning Corporation, spoločnosť zriadená podľa zákonov štátu Michigan, Midland, Michigan 48686-0994, US;
(580) 26.2.2024
-
- (111) **162551**
(210) 48106
(732) PLADIS (UK) LIMITED, Building 3, Chiswick Park, 566 Chiswick High Road, Chiswick, London, GB;
(771) UNITED BISCUITS (UK) LIMITED, Hayes Park, Hayes End Road, Hayes, Middlesex UB4 8EE, GB;
(580) 27.2.2024
-
- (111) **169661**
(210) 59676
(732) PLADIS (UK) LIMITED, Building 3, Chiswick Park, 566 Chiswick High Road, Chiswick, London, GB;
(771) UNITED BISCUITS (UK) LIMITED, Hayes Park, Hayes End Road, Hayes, Middlesex UB4 8EE, GB;
(580) 27.2.2024
-
- (111) **178424**
(210) 653-94
(732) Teva Pharmaceutical Industries Ltd., 124 Dvora HaNevi'a, Tel Aviv-Jaffa, IL;
(771) Teva Pharmaceutical Industries Ltd., Science Based Industries Campus, Har Hotzvim, Jerusalem 91010, IL;
(580) 23.2.2024
-
- (111) **178579**
(210) 1064-93
(732) PLADIS (UK) LIMITED, Building 3, Chiswick Park, 566 Chiswick High Road, Chiswick, London, GB;
(771) UNITED BISCUITS (UK) LIMITED, Hayes Park, Hayes End Road, Hayes, Middlesex UB4 8EE, GB;
(580) 27.2.2024
-
- (111) **184614**
(210) 1480-95
(732) PLADIS (UK) LIMITED, Building 3, Chiswick Park, 566 Chiswick High Road, Chiswick, London, GB;
- (771) UNITED BISCUITS (UK) LIMITED, Hayes Park, Hayes End Road, Hayes, Middlesex UB4 8EE, GB;
(580) 27.2.2024
-
- (771) UNITED BISCUITS (UK) LIMITED, Hayes Park, Hayes End Road, Hayes, Middlesex UB4 8EE, GB;
(580) 27.2.2024
-
- (111) **187092**
(210) 496-97
(732) PLADIS (UK) LIMITED, Building 3, Chiswick Park, 566 Chiswick High Road, Chiswick, London, GB;
(771) UNITED BISCUITS (UK) LIMITED, Hayes Park, Hayes End Road, Hayes, Middlesex UB4 8EE, GB;
(580) 27.2.2024
-
- (111) **194162**
(210) 619-99
(732) Igor Svítok-DATAPRESSCOMP, Terany 197, Terany, SK;
(771) Igor Svítok - DATAPRESSCOMP, Šútovce 141, Bojnice, SK;
(580) 19.2.2024
-
- (111) **200962**
(210) 1195-2001
(732) Igor Svítok-DATAPRESSCOMP, Terany 197, Terany, SK;
(771) Igor Svítok - DATAPRESSCOMP, Šútovce 141, Bojnice, SK;
(580) 19.2.2024
-
- (111) **207738**
(210) 1987-2003
(732) Víno Valtice s.r.o., Vídeňská 188/119d, Dolní Heršpice, Brno, CZ;
(771) Víno Valtice s.r.o., Zámecká 239, Valtice, CZ;
(580) 20.2.2024
-
- (111) **210134**
(210) 460-2004
(732) J.A.M. FILM 1999, s.r.o., Palárikova 22, Bratislava-Staré Mesto, SK;
(771) J.A.M. FILM 1999, s.r.o., Fedákova 22, Bratislava, SK;
(580) 19.2.2024
-
- (111) **237316**
(210) 2164-2013
(732) Telepková Elena, Ing., Cimborkova 104/27, Košice-Sever, SK;
(771) Ondrášová Elena, Ing., Alžbetina 32, Košice, SK;
(580) 20.2.2024
-
- (111) **237963**
(210) 532-2014
(732) Umami, s.r.o., Nešporova 2518/3, Poprad, SK;
(771) Umami, s.r.o., Tatranské námestie 4582/3, Poprad, SK;
(580) 26.2.2024
-

(111) 239639
(210) 1523-2014
(732) 100Mega Slovakia s.r.o., Turbínová 1305/1, Bratislava-
Nové Mesto, SK;
(771) 100Mega Slovakia s.r.o., Estónska 43, Bratislava -
mestská časť Vrakuňa, SK;
(580) 26.2.2024

(111) 240898
(210) 187-2015
(732) Alma Career Slovakia s. r. o., Pribinova 19, Bratislava-
Staré Mesto, SK;
(771) Profesia, spol. s r.o., Pribinova 25, Bratislava, SK;
(580) 21.2.2024

(111) 249869
(210) 2488-2018
(732) Jiráňková Beáta, Nábřežie mládeže 561/49, Nitra, SK;

(771) Jiráňková Beáta, Tehelná 55/58, Nitra 1, SK;
(580) 22.2.2024

(111) 249869
(210) 2488-2018
(732) Jiráňek Patrik, Mgr., Novozámocká 1192/388D, Ivanka
pri Nitre, SK;
(771) Jiráňek Patrik, Tehelná 55/58, Nitra 1, SK;
(580) 22.2.2024

(111) 258368
(210) 831-2022
(732) PLADIS (UK) LIMITED, Building 3, Chiswick Park, 566
Chiswick High Road, Chiswick, London, GB;
(771) United Biscuits (UK) Limited, Building 3, Chiswick Park,
566 Chiswick High Road, Chiswick, London, GB;
(580) 27.2.2024

FB3M

Zastavené konanie o prihláškach ochranných známok

(210)
2477-2023
2723-2023
2729-2023

FC3M

Zamietnuté prihlášky ochranných známok

(210)
58-2023

MA3M

Zaniknuté ochranné známky

(111)	(141)	(111)	(141)	(111)	(141)	(111)	(141)
161631	23.07.2023	236375	10.06.2023	236664	29.07.2023	236957	24.07.2023
177484	23.07.2023	236376	10.06.2023	236669	31.07.2023	236959	29.07.2023
177635	02.08.2023	236444	29.07.2023	236671	01.08.2023	236960	30.07.2023
177679	28.07.2023	236445	30.07.2023	236672	02.08.2023	236961	01.08.2023
178201	23.07.2023	236447	31.07.2023	236715	24.07.2023	236962	01.08.2023
178953	28.07.2023	236448	31.07.2023	236716	31.07.2023	236963	01.08.2023
180405	22.07.2023	236451	31.07.2023	236717	31.07.2023	236964	02.08.2023
207165	25.07.2023	236453	31.07.2023	236718	31.07.2023	236965	02.08.2023
207290	31.07.2023	236455	31.07.2023	236719	31.07.2023	237021	02.08.2023
207662	28.07.2023	236458	31.07.2023	236720	31.07.2023	237164	22.07.2023
207663	28.07.2023	236461	01.08.2023	236723	01.08.2023	237165	24.07.2023
207664	28.07.2023	236497	10.06.2023	236727	29.07.2023	240165	23.07.2023
207666	01.08.2023	236660	25.07.2023	236952	22.07.2023	242156	22.07.2023
207770	24.07.2023	236661	24.07.2023	236954	22.07.2023	243282	24.07.2023
207776	28.07.2023	236662	25.07.2023	236956	24.07.2023	252398	16.02.2024
207778	01.08.2023	236663	26.07.2023				

PD3M

Zmeny dispozičných práv na ochranné známky (zálohy)

(111) 183849 (210) 335-96 (732) News and Media Holding a.s., Einsteinova 25, Bratislava-Petržalka, SK; Záložný veriteľ: Československá obchodná banka, a.s., Žižkova 7802/11, Bratislava-Staré Mesto, SK; Dátum zriadenia záložného práva: 5.2.2024 (580) 27.2.2024	Dátum zriadenia záložného práva: 5.2.2024 (580) 28.2.2024
(111) 187552 (210) 1935-97 (732) News and Media Holding a.s., Einsteinova 25, Bratislava-Petržalka, SK; Záložný veriteľ: Československá obchodná banka, a.s., Žižkova 7802/11, Bratislava-Staré Mesto, SK; Dátum zriadenia záložného práva: 5.2.2024 (580) 28.2.2024	(111) 187928 (210) 1932-97 (732) News and Media Holding a.s., Einsteinova 25, Bratislava-Petržalka, SK; Záložný veriteľ: Československá obchodná banka, a.s., Žižkova 7802/11, Bratislava-Staré Mesto, SK; Dátum zriadenia záložného práva: 5.2.2024 (580) 28.2.2024
(111) 187927 (210) 1931-97 (732) News and Media Holding a.s., Einsteinova 25, Bratislava-Petržalka, SK; Záložný veriteľ: Československá obchodná banka, a.s., Žižkova 7802/11, Bratislava-Staré Mesto, SK;	(111) 187930 (210) 1937-97 (732) News and Media Holding a.s., Einsteinova 25, Bratislava-Petržalka, SK; Záložný veriteľ: Československá obchodná banka, a.s., Žižkova 7802/11, Bratislava-Staré Mesto, SK; Dátum zriadenia záložného práva: 5.2.2024 (580) 28.2.2024
	(111) 192683 (210) 3049-98 (732) News and Media Holding a.s., Einsteinova 25, Bratislava-Petržalka, SK;

Záložný veriteľ:
 Československá obchodná banka, a.s., Žižkova
 7802/11, Bratislava-Staré Mesto, SK;
 Dátum zriadenia záložného práva: 5.2.2024
 (580) 27.2.2024

(111) 193957
 (210) 3470-96
 (732) News and Media Holding a.s., Einsteinova 25,
 Bratislava-Petržalka, SK;
 Záložný veriteľ:
 Československá obchodná banka, a.s., Žižkova
 7802/11, Bratislava-Staré Mesto, SK;
 Dátum zriadenia záložného práva: 5.2.2024
 (580) 27.2.2024

(111) 196176
 (210) 1952-99
 (732) News and Media Holding a.s., Einsteinova 25,
 Bratislava-Petržalka, SK;
 Záložný veriteľ:
 Československá obchodná banka, a.s., Žižkova
 7802/11, Bratislava-Staré Mesto, SK;
 Dátum zriadenia záložného práva: 5.2.2024
 (580) 28.2.2024

(111) 206364
 (210) 2488-2002
 (732) News and Media Holding a.s., Einsteinova 25,
 Bratislava-Petržalka, SK;
 Záložný veriteľ:
 Československá obchodná banka, a.s., Žižkova
 7802/11, Bratislava-Staré Mesto, SK;
 Dátum zriadenia záložného práva: 5.2.2024
 (580) 27.2.2024

(111) 206850
 (210) 1722-2003
 (732) News and Media Holding a.s., Einsteinova 25,
 Bratislava-Petržalka, SK;
 Záložný veriteľ:
 Československá obchodná banka, a.s., Žižkova
 7802/11, Bratislava-Staré Mesto, SK;
 Dátum zriadenia záložného práva: 5.2.2024
 (580) 28.2.2024

(111) 206894
 (210) 427-2003
 (732) News and Media Holding a.s., Einsteinova 25,
 Bratislava-Petržalka, SK;
 Záložný veriteľ:
 Československá obchodná banka, a.s., Žižkova
 7802/11, Bratislava-Staré Mesto, SK;
 Dátum zriadenia záložného práva: 5.2.2024
 (580) 27.2.2024

(111) 207328
 (210) 1498-2003
 (732) News and Media Holding a.s., Einsteinova 25,
 Bratislava-Petržalka, SK;
 Záložný veriteľ:
 Československá obchodná banka, a.s., Žižkova
 7802/11, Bratislava-Staré Mesto, SK;
 Dátum zriadenia záložného práva: 5.2.2024
 (580) 28.2.2024

(111) 209858
 (210) 1439-2003
 (732) News and Media Holding a.s., Einsteinova 25,
 Bratislava-Petržalka, SK;
 Záložný veriteľ:
 Československá obchodná banka, a.s., Žižkova
 7802/11, Bratislava-Staré Mesto, SK;
 Dátum zriadenia záložného práva: 5.2.2024
 (580) 28.2.2024

(111) 211161
 (210) 3366-2003
 (732) News and Media Holding a.s., Einsteinova 25,
 Bratislava-Petržalka, SK;
 Záložný veriteľ:
 Československá obchodná banka, a.s., Žižkova
 7802/11, Bratislava-Staré Mesto, SK;
 Dátum zriadenia záložného práva: 5.2.2024
 (580) 27.2.2024

(111) 211162
 (210) 3367-2003
 (732) News and Media Holding a.s., Einsteinova 25,
 Bratislava-Petržalka, SK;
 Záložný veriteľ:
 Československá obchodná banka, a.s., Žižkova
 7802/11, Bratislava-Staré Mesto, SK;
 Dátum zriadenia záložného práva: 5.2.2024
 (580) 27.2.2024

(111) 211578
 (210) 5003-2004
 (732) News and Media Holding a.s., Einsteinova 25,
 Bratislava-Petržalka, SK;
 Záložný veriteľ:
 Československá obchodná banka, a.s., Žižkova
 7802/11, Bratislava-Staré Mesto, SK;
 Dátum zriadenia záložného práva: 5.2.2024
 (580) 28.2.2024

(111) 211598
 (210) 5069-2004
 (732) News and Media Holding a.s., Einsteinova 25,
 Bratislava-Petržalka, SK;
 Záložný veriteľ:
 Československá obchodná banka, a.s., Žižkova
 7802/11, Bratislava-Staré Mesto, SK;

Dátum zriadenia záložného práva: 5.2.2024

(580) 28.2.2024

(111) 213833

(210) 1007-2005

(732) News and Media Holding a.s., Einsteinova 25, Bratislava-Petržalka, SK;

Záložný veriteľ:

Československá obchodná banka, a.s., Žižkova 7802/11, Bratislava-Staré Mesto, SK;

Dátum zriadenia záložného práva: 5.2.2024

(580) 27.2.2024

(111) 214129

(210) 1100-2005

(732) News and Media Holding a.s., Einsteinova 25, Bratislava-Petržalka, SK;

Záložný veriteľ:

Československá obchodná banka, a.s., Žižkova 7802/11, Bratislava-Staré Mesto, SK;

Dátum zriadenia záložného práva: 5.2.2024

(580) 27.2.2024

(111) 214130

(210) 1101-2005

(732) News and Media Holding a.s., Einsteinova 25, Bratislava-Petržalka, SK;

Záložný veriteľ:

Československá obchodná banka, a.s., Žižkova 7802/11, Bratislava-Staré Mesto, SK;

Dátum zriadenia záložného práva: 5.2.2024

(580) 27.2.2024

(111) 214597

(210) 1420-2005

(732) News and Media Holding a.s., Einsteinova 25, Bratislava-Petržalka, SK;

Záložný veriteľ:

Československá obchodná banka, a.s., Žižkova 7802/11, Bratislava-Staré Mesto, SK;

Dátum zriadenia záložného práva: 5.2.2024

(580) 28.2.2024

(111) 214671

(210) 5854-2005

(732) News and Media Holding a.s., Einsteinova 25, Bratislava, SK;

Záložný veriteľ:

Československá obchodná banka, a.s., Žižkova 7802/11, Bratislava-Staré Mesto, SK;

Dátum zriadenia záložného práva: 5.2.2024

(580) 29.2.2024

(111) 216878

(210) 494-2006

(732) News and Media Holding a.s., Einsteinova 25, Bratislava-Petržalka, SK;

Záložný veriteľ:

Československá obchodná banka, a.s., Žižkova 7802/11, Bratislava-Staré Mesto, SK;

Dátum zriadenia záložného práva: 5.2.2024

(580) 28.2.2024

(111) 217118

(210) 1062-2006

(732) News and Media Holding a.s., Einsteinova 25, Bratislava-Petržalka, SK;

Záložný veriteľ:

Československá obchodná banka, a.s., Žižkova 7802/11, Bratislava-Staré Mesto, SK;

Dátum zriadenia záložného práva: 5.2.2024

(580) 27.2.2024

(111) 217803

(210) 5258-2006

(732) News and Media Holding a.s., Einsteinova 25, Bratislava-Petržalka, SK;

Záložný veriteľ:

Československá obchodná banka, a.s., Žižkova 7802/11, Bratislava-Staré Mesto, SK;

Dátum zriadenia záložného práva: 5.2.2024

(580) 29.2.2024

(111) 217804

(210) 5261-2006

(732) News and Media Holding a.s., Einsteinova 25, Bratislava-Petržalka, SK;

Záložný veriteľ:

Československá obchodná banka, a.s., Žižkova 7802/11, Bratislava-Staré Mesto, SK;

Dátum zriadenia záložného práva: 5.2.2024

(580) 29.2.2024

(111) 217805

(210) 5262-2006

(732) News and Media Holding a.s., Einsteinova 25, Bratislava-Petržalka, SK;

Záložný veriteľ:

Československá obchodná banka, a.s., Žižkova 7802/11, Bratislava-Staré Mesto, SK;

Dátum zriadenia záložného práva: 5.2.2024

(580) 29.2.2024

(111) 217806

(210) 5263-2006

(732) News and Media Holding a.s., Einsteinova 25, Bratislava-Petržalka, SK;

Záložný veriteľ:

Československá obchodná banka, a.s., Žižkova 7802/11, Bratislava-Staré Mesto, SK;

Dátum zriadenia záložného práva: 5.2.2024

(580) 29.2.2024

- (111) 218026**
(210) 5256-2006
(732) News and Media Holding a.s., Einsteinova 25, Bratislava-Petržalka, SK;
Záložný veriteľ:
Československá obchodná banka, a.s., Žižkova 7802/11, Bratislava-Staré Mesto, SK;
Dátum zriadenia záložného práva: 5.2.2024
(580) 29.2.2024
-
- (111) 218027**
(210) 5257-2006
(732) News and Media Holding a.s., Einsteinova 25, Bratislava-Petržalka, SK;
Záložný veriteľ:
Československá obchodná banka, a.s., Žižkova 7802/11, Bratislava-Staré Mesto, SK;
Dátum zriadenia záložného práva: 5.2.2024
(580) 29.2.2024
-
- (111) 218028**
(210) 5259-2006
(732) News and Media Holding a.s., Einsteinova 25, Bratislava, SK;
Záložný veriteľ:
Československá obchodná banka, a.s., Žižkova 7802/11, Bratislava-Staré Mesto, SK;
Dátum zriadenia záložného práva: 5.2.2024
(580) 29.2.2024
-
- (111) 218385**
(210) 5972-2006
(732) News and Media Holding a.s., Einsteinova 25, Bratislava-Petržalka, SK;
Záložný veriteľ:
Československá obchodná banka, a.s., Žižkova 7802/11, Bratislava-Staré Mesto, SK;
Dátum zriadenia záložného práva: 5.2.2024
(580) 29.2.2024
-
- (111) 218386**
(210) 5973-2006
(732) News and Media Holding a.s., Einsteinova 25, Bratislava-Petržalka, SK;
Záložný veriteľ:
Československá obchodná banka, a.s., Žižkova 7802/11, Bratislava-Staré Mesto, SK;
Dátum zriadenia záložného práva: 5.2.2024
(580) 29.2.2024
-
- (111) 218388**
(210) 6017-2006
(732) News and Media Holding a.s., Einsteinova 25, Bratislava-Petržalka, SK;
Záložný veriteľ:
Československá obchodná banka, a.s., Žižkova 7802/11, Bratislava-Staré Mesto, SK;
- Dátum zriadenia záložného práva: 5.2.2024
(580) 29.2.2024
-
- Dátum zriadenia záložného práva: 5.2.2024
(580) 29.2.2024
-
- (111) 218389**
(210) 6018-2006
(732) News and Media Holding a.s., Einsteinova 25, Bratislava-Petržalka, SK;
Záložný veriteľ:
Československá obchodná banka, a.s., Žižkova 7802/11, Bratislava-Staré Mesto, SK;
Dátum zriadenia záložného práva: 5.2.2024
(580) 29.2.2024
-
- (111) 218853**
(210) 1884-2006
(732) News and Media Holding a.s., Einsteinova 25, Bratislava-Petržalka, SK;
Záložný veriteľ:
Československá obchodná banka, a.s., Žižkova 7802/11, Bratislava-Staré Mesto, SK;
Dátum zriadenia záložného práva: 5.2.2024
(580) 28.2.2024
-
- (111) 218902**
(210) 2448-2005
(732) News and Media Holding a.s., Einsteinova 25, Bratislava, SK;
Záložný veriteľ:
Československá obchodná banka, a.s., Žižkova 7802/11, Bratislava-Staré Mesto, SK;
Dátum zriadenia záložného práva: 5.2.2024
(580) 27.2.2024
-
- (111) 220264**
(210) 5269-2007
(732) News and Media Holding a.s., Einsteinova 25, Bratislava-Petržalka, SK;
Záložný veriteľ:
Československá obchodná banka, a.s., Žižkova 7802/11, Bratislava-Staré Mesto, SK;
Dátum zriadenia záložného práva: 5.2.2024
(580) 29.2.2024
-
- (111) 220265**
(210) 5270-2007
(732) News and Media Holding a.s., Einsteinova 25, Bratislava-Petržalka, SK;
Záložný veriteľ:
Československá obchodná banka, a.s., Žižkova 7802/11, Bratislava-Staré Mesto, SK;
Dátum zriadenia záložného práva: 5.2.2024
(580) 29.2.2024
-
- (111) 221040**
(210) 5692-2007
(732) News and Media Holding a.s., Einsteinova 25, Bratislava-Petržalka, SK;

Záložný veriteľ:
Československá obchodná banka, a.s., Žižkova
7802/11, Bratislava-Staré Mesto, SK;
Dátum zriadenia záložného práva: 5.2.2024
(580) 29.2.2024

(111) 221112
(210) 1157-2007
(732) News and Media Holding a.s., Einsteinova 25,
Bratislava-Petržalka, SK;
Záložný veriteľ:
Československá obchodná banka, a.s., Žižkova
7802/11, Bratislava-Staré Mesto, SK;
Dátum zriadenia záložného práva: 5.2.2024
(580) 27.2.2024

(111) 221114
(210) 1162-2007
(732) News and Media Holding a.s., Einsteinova 25,
Bratislava-Petržalka, SK;
Záložný veriteľ:
Československá obchodná banka, a.s., Žižkova
7802/11, Bratislava-Staré Mesto, SK;
Dátum zriadenia záložného práva: 5.2.2024
(580) 28.2.2024

(111) 221493
(210) 1159-2007
(732) News and Media Holding a.s., Einsteinova 25,
Bratislava-Petržalka, SK;
Záložný veriteľ:
Československá obchodná banka, a.s., Žižkova
7802/11, Bratislava-Staré Mesto, SK;
Dátum zriadenia záložného práva: 5.2.2024
(580) 28.2.2024

(111) 221869
(210) 1153-2007
(732) News and Media Holding a.s., Einsteinova 25,
Bratislava-Petržalka, SK;
Záložný veriteľ:
Československá obchodná banka, a.s., Žižkova
7802/11, Bratislava-Staré Mesto, SK;
Dátum zriadenia záložného práva: 5.2.2024
(580) 27.2.2024

(111) 222001
(210) 1158-2007
(732) News and Media Holding a.s., Einsteinova 25,
Bratislava-Petržalka, SK;
Záložný veriteľ:
Československá obchodná banka, a.s., Žižkova
7802/11, Bratislava-Staré Mesto, SK;
Dátum zriadenia záložného práva: 5.2.2024
(580) 27.2.2024

(111) 222002
(210) 1160-2007
(732) News and Media Holding a.s., Einsteinova 25,
Bratislava-Petržalka, SK;
Záložný veriteľ:
Československá obchodná banka, a.s., Žižkova
7802/11, Bratislava-Staré Mesto, SK;
Dátum zriadenia záložného práva: 5.2.2024
(580) 28.2.2024

(111) 222003
(210) 1163-2007
(732) News and Media Holding a.s., Einsteinova 25,
Bratislava-Petržalka, SK;
Záložný veriteľ:
Československá obchodná banka, a.s., Žižkova
7802/11, Bratislava-Staré Mesto, SK;
Dátum zriadenia záložného práva: 5.2.2024
(580) 28.2.2024

(111) 224329
(210) 5374-2008
(732) News and Media Holding a.s., Einsteinova 25,
Bratislava-Petržalka, SK;
Záložný veriteľ:
Československá obchodná banka, a.s., Žižkova
7802/11, Bratislava-Staré Mesto, SK;
Dátum zriadenia záložného práva: 5.2.2024
(580) 29.2.2024

(111) 226042
(210) 5150-2009
(732) News and Media Holding a.s., Einsteinova 25,
Bratislava-Petržalka, SK;
Záložný veriteľ:
Československá obchodná banka, a.s., Žižkova
7802/11, Bratislava-Staré Mesto, SK;
Dátum zriadenia záložného práva: 5.2.2024
(580) 28.2.2024

(111) 226043
(210) 5151-2009
(732) News and Media Holding a.s., Einsteinova 25,
Bratislava-Petržalka, SK;
Záložný veriteľ:
Československá obchodná banka, a.s., Žižkova
7802/11, Bratislava-Staré Mesto, SK;
Dátum zriadenia záložného práva: 5.2.2024
(580) 28.2.2024

(111) 226044
(210) 5152-2009
(732) News and Media Holding a.s., Einsteinova 25,
Bratislava-Petržalka, SK;
Záložný veriteľ:
Československá obchodná banka, a.s., Žižkova
7802/11, Bratislava-Staré Mesto, SK;

Dátum zriadenia záložného práva: 5.2.2024

(580) 28.2.2024

(111) 226045

(210) 5153-2009

(732) News and Media Holding a.s., Einsteinova 25,
Bratislava-Petržalka, SK;

Záložný veriteľ:

Československá obchodná banka, a.s., Žižkova
7802/11, Bratislava-Staré Mesto, SK;

Dátum zriadenia záložného práva: 5.2.2024

(580) 28.2.2024

(111) 226046

(210) 5154-2009

(732) News and Media Holding a.s., Einsteinova 25,
Bratislava-Petržalka, SK;

Záložný veriteľ:

Československá obchodná banka, a.s., Žižkova
7802/11, Bratislava-Staré Mesto, SK;

Dátum zriadenia záložného práva: 5.2.2024

(580) 28.2.2024

(111) 226048

(210) 5156-2009

(732) News and Media Holding a.s., Einsteinova 25,
Bratislava-Petržalka, SK;

Záložný veriteľ:

Československá obchodná banka, a.s., Žižkova
7802/11, Bratislava-Staré Mesto, SK;

Dátum zriadenia záložného práva: 5.2.2024

(580) 28.2.2024

(111) 226049

(210) 5157-2009

(732) News and Media Holding a.s., Einsteinova 25,
Bratislava-Petržalka, SK;

Záložný veriteľ:

Československá obchodná banka, a.s., Žižkova
7802/11, Bratislava-Staré Mesto, SK;

Dátum zriadenia záložného práva: 5.2.2024

(580) 28.2.2024

(111) 226050

(210) 5158-2009

(732) News and Media Holding a.s., Einsteinova 25,
Bratislava-Petržalka, SK;

Záložný veriteľ:

Československá obchodná banka, a.s., Žižkova
7802/11, Bratislava-Staré Mesto, SK;

Dátum zriadenia záložného práva: 5.2.2024

(580) 28.2.2024

(111) 226051

(210) 5159-2009

(732) News and Media Holding a.s., Einsteinova 25,
Bratislava-Petržalka, SK;

Záložný veriteľ:

Československá obchodná banka, a.s., Žižkova
7802/11, Bratislava-Staré Mesto, SK;

Dátum zriadenia záložného práva: 5.2.2024

(580) 28.2.2024

(111) 226052

(210) 5160-2009

(732) News and Media Holding a.s., Einsteinova 25,
Bratislava-Petržalka, SK;

Záložný veriteľ:

Československá obchodná banka, a.s., Žižkova
7802/11, Bratislava-Staré Mesto, SK;

Dátum zriadenia záložného práva: 5.2.2024

(580) 28.2.2024

(111) 226053

(210) 5161-2009

(732) News and Media Holding a.s., Einsteinova 25,
Bratislava-Petržalka, SK;

Záložný veriteľ:

Československá obchodná banka, a.s., Žižkova
7802/11, Bratislava-Staré Mesto, SK;

Dátum zriadenia záložného práva: 5.2.2024

(580) 28.2.2024

(111) 226054

(210) 5162-2009

(732) News and Media Holding a.s., Einsteinova 25,
Bratislava-Petržalka, SK;

Záložný veriteľ:

Československá obchodná banka, a.s., Žižkova
7802/11, Bratislava-Staré Mesto, SK;

Dátum zriadenia záložného práva: 5.2.2024

(580) 28.2.2024

(111) 226490

(210) 2271-2005

(732) News and Media Holding a.s., Einsteinova 25,
Bratislava-Petržalka, SK;

Záložný veriteľ:

Československá obchodná banka, a.s., Žižkova
7802/11, Bratislava-Staré Mesto, SK;

Dátum zriadenia záložného práva: 5.2.2024

(580) 27.2.2024

(111) 226673

(210) 5484-2009

(732) News and Media Holding a.s., Einsteinova 25,
Bratislava-Petržalka, SK;

Záložný veriteľ:

Československá obchodná banka, a.s., Žižkova
7802/11, Bratislava-Staré Mesto, SK;

Dátum zriadenia záložného práva: 5.2.2024

(580) 29.2.2024

(111) 227113

(210) 5583-2009
(732) News and Media Holding a.s., Einsteinova 25,
Bratislava-Petržalka, SK;
Záložný veriteľ:
Československá obchodná banka, a.s., Žižkova
7802/11, Bratislava-Staré Mesto, SK;
Dátum zriadenia záložného práva: 5.2.2024
(580) 29.2.2024

(111) 227448

(210) 5751-2009
(732) News and Media Holding a.s., Einsteinova 25,
Bratislava-Petržalka, SK;
Záložný veriteľ:
Československá obchodná banka, a.s., Žižkova
7802/11, Bratislava-Staré Mesto, SK;
Dátum zriadenia záložného práva: 5.2.2024
(580) 29.2.2024

(111) 227449

(210) 5752-2009
(732) News and Media Holding a.s., Einsteinova 25,
Bratislava-Petržalka, SK;
Záložný veriteľ:
Československá obchodná banka, a.s., Žižkova
7802/11, Bratislava-Staré Mesto, SK;
Dátum zriadenia záložného práva: 5.2.2024
(580) 29.2.2024

(111) 228740

(210) 5287-2010
(732) EPRAVO GROUP s.r.o., Boženy Němcovej 8, Bratislava-
Staré Mesto, SK;
News and Media Holding a.s., Einsteinova 25,
Bratislava-Petržalka, SK;
Záložný veriteľ:
Československá obchodná banka, a.s. (záložca News
and Media Holding a.s.), Žižkova 11, Bratislava 1, SK;
Dátum zriadenia záložného práva: 5.2.2024
(580) 29.2.2024

(111) 228779

(210) 5582-2009
(732) News and Media Holding a.s., Einsteinova 25,
Bratislava-Petržalka, SK;
Záložný veriteľ:
Československá obchodná banka, a.s., Žižkova
7802/11, Bratislava-Staré Mesto, SK;
Dátum zriadenia záložného práva: 5.2.2024
(580) 29.2.2024

(111) 229144

(210) 5291-2010
(732) News and Media Holding a.s., Einsteinova 25,
Bratislava-Petržalka, SK;
Záložný veriteľ:
Československá obchodná banka, a.s., Žižkova
7802/11, Bratislava-Staré Mesto, SK;

Dátum zriadenia záložného práva: 5.2.2024

(580) 29.2.2024

(111) 229364

(210) 5413-2010
(732) News and Media Holding a.s., Einsteinova 25,
Bratislava-Petržalka, SK;
Záložný veriteľ:
Československá obchodná banka, a.s., Žižkova
7802/11, Bratislava-Staré Mesto, SK;
Dátum zriadenia záložného práva: 5.2.2024
(580) 29.2.2024

(111) 229743

(210) 5747-2010
(732) News and Media Holding a.s., Einsteinova 25,
Bratislava-Petržalka, SK;
Záložný veriteľ:
Československá obchodná banka, a.s., Žižkova
7802/11, Bratislava-Staré Mesto, SK;
Dátum zriadenia záložného práva: 5.2.2024
(580) 29.2.2024

(111) 229744

(210) 5748-2010
(732) News and Media Holding a.s., Einsteinova 25,
Bratislava-Petržalka, SK;
Záložný veriteľ:
Československá obchodná banka, a.s., Žižkova
7802/11, Bratislava-Staré Mesto, SK;
Dátum zriadenia záložného práva: 5.2.2024
(580) 29.2.2024

(111) 230203

(210) 5659-2010
(732) News and Media Holding a.s., Einsteinova 25,
Bratislava-Petržalka, SK;
Záložný veriteľ:
Československá obchodná banka, a.s., Žižkova
7802/11, Bratislava-Staré Mesto, SK;
Dátum zriadenia záložného práva: 5.2.2024
(580) 29.2.2024

(111) 230665

(210) 5327-2010
(732) News and Media Holding a.s., Einsteinova 25,
Bratislava-Petržalka, SK;
Záložný veriteľ:
Československá obchodná banka, a.s., Žižkova
7802/11, Bratislava-Staré Mesto, SK;
Dátum zriadenia záložného práva: 5.2.2024
(580) 29.2.2024

(111) 231169

(210) 5319-2011
(732) News and Media Holding a.s., Einsteinova 25,
Bratislava-Petržalka, SK;

Záložný veriteľ:
Československá obchodná banka, a.s., Žižkova
7802/11, Bratislava-Staré Mesto, SK;
Dátum zriadenia záložného práva: 5.2.2024
(580) 29.2.2024

(111) 231170
(210) 5320-2011
(732) News and Media Holding a.s., Einsteinova 25,
Bratislava-Petržalka, SK;
Záložný veriteľ:
Československá obchodná banka, a.s., Žižkova
7802/11, Bratislava-Staré Mesto, SK;
Dátum zriadenia záložného práva: 5.2.2024
(580) 29.2.2024

(111) 231790
(210) 1156-2007
(732) News and Media Holding a.s., Einsteinova 25,
Bratislava-Petržalka, SK;
Záložný veriteľ:
Československá obchodná banka, a.s., Žižkova
7802/11, Bratislava-Staré Mesto, SK;
Dátum zriadenia záložného práva: 5.2.2024
(580) 27.2.2024

(111) 231964
(210) 5346-2011
(732) News and Media Holding a.s., Einsteinova 25,
Bratislava-Petržalka, SK;
Záložný veriteľ:
Československá obchodná banka, a.s., Žižkova
7802/11, Bratislava-Staré Mesto, SK;
Dátum zriadenia záložného práva: 5.2.2024
(580) 29.2.2024

(111) 232466
(210) 5601-2011
(732) News and Media Holding a.s., Einsteinova 25,
Bratislava-Petržalka, SK;
Záložný veriteľ:
Československá obchodná banka, a.s., Žižkova
7802/11, Bratislava-Staré Mesto, SK;
Dátum zriadenia záložného práva: 5.2.2024
(580) 29.2.2024

(111) 232467
(210) 5602-2011
(732) News and Media Holding a.s., Einsteinova 25,
Bratislava-Petržalka, SK;
Záložný veriteľ:
Československá obchodná banka, a.s., Žižkova
7802/11, Bratislava-Staré Mesto, SK;
Dátum zriadenia záložného práva: 5.2.2024
(580) 29.2.2024

(111) 232471
(210) 5660-2011
(732) News and Media Holding a.s., Einsteinova 25,
Bratislava-Petržalka, SK;
Záložný veriteľ:
Československá obchodná banka, a.s., Žižkova
7802/11, Bratislava-Staré Mesto, SK;
Dátum zriadenia záložného práva: 5.2.2024
(580) 29.2.2024

(111) 232472
(210) 5661-2011
(732) News and Media Holding a.s., Einsteinova 25,
Bratislava-Petržalka, SK;
Záložný veriteľ:
Československá obchodná banka, a.s., Žižkova
7802/11, Bratislava-Staré Mesto, SK;
Dátum zriadenia záložného práva: 5.2.2024
(580) 29.2.2024

(111) 232473
(210) 5662-2011
(732) News and Media Holding a.s., Einsteinova 25,
Bratislava-Petržalka, SK;
Záložný veriteľ:
Československá obchodná banka, a.s., Žižkova
7802/11, Bratislava-Staré Mesto, SK;
Dátum zriadenia záložného práva: 5.2.2024
(580) 29.2.2024

(111) 232474
(210) 5663-2011
(732) News and Media Holding a.s., Einsteinova 25,
Bratislava-Petržalka, SK;
Záložný veriteľ:
Československá obchodná banka, a.s., Žižkova
7802/11, Bratislava-Staré Mesto, SK;
Dátum zriadenia záložného práva: 5.2.2024
(580) 29.2.2024

(111) 232524
(210) 1639-2011
(732) News and Media Holding a.s., Einsteinova 25,
Bratislava-Petržalka, SK;
Záložný veriteľ:
Československá obchodná banka, a.s., Žižkova
7802/11, Bratislava-Staré Mesto, SK;
Dátum zriadenia záložného práva: 5.2.2024
(580) 28.2.2024

(111) 233255
(210) 5107-2012
(732) News and Media Holding a.s., Einsteinova 25,
Bratislava-Petržalka, SK;
Záložný veriteľ:
Československá obchodná banka, a.s., Žižkova
7802/11, Bratislava-Staré Mesto, SK;

Dátum zriadenia záložného práva: 5.2.2024

(580) 28.2.2024

(111) 233256

(210) 5108-2012

(732) News and Media Holding a.s., Einsteinova 25,
Bratislava-Petržalka, SK;

Záložný veriteľ:

Československá obchodná banka, a.s., Žižkova
7802/11, Bratislava-Staré Mesto, SK;

Dátum zriadenia záložného práva: 5.2.2024

(580) 28.2.2024

(111) 233681

(210) 5311-2012

(732) News and Media Holding a.s., Einsteinova 25,
Bratislava-Petržalka, SK;

Záložný veriteľ:

Československá obchodná banka, a.s., Žižkova
7802/11, Bratislava-Staré Mesto, SK;

Dátum zriadenia záložného práva: 5.2.2024

(580) 29.2.2024

(111) 233682

(210) 5312-2012

(732) News and Media Holding a.s., Einsteinova 25,
Bratislava-Petržalka, SK;

Záložný veriteľ:

Československá obchodná banka, a.s., Žižkova
7802/11, Bratislava-Staré Mesto, SK;

Dátum zriadenia záložného práva: 5.2.2024

(580) 29.2.2024

(111) 233956

(210) 5333-2012

(732) News and Media Holding a.s., Einsteinova 25,
Bratislava-Petržalka, SK;

Záložný veriteľ:

Československá obchodná banka, a.s., Žižkova
7802/11, Bratislava-Staré Mesto, SK;

Dátum zriadenia záložného práva: 5.2.2024

(580) 29.2.2024

(111) 233983

(210) 5523-2012

(732) News and Media Holding a.s., Einsteinova 25,
Bratislava-Petržalka, SK;

Záložný veriteľ:

Československá obchodná banka, a.s., Žižkova
7802/11, Bratislava-Staré Mesto, SK;

Dátum zriadenia záložného práva: 5.2.2024

(580) 29.2.2024

(111) 233984

(210) 5524-2012

(732) News and Media Holding a.s., Einsteinova 25,
Bratislava-Petržalka, SK;

Záložný veriteľ:

Československá obchodná banka, a.s., Žižkova
7802/11, Bratislava-Staré Mesto, SK;

Dátum zriadenia záložného práva: 5.2.2024

(580) 29.2.2024

(111) 234039

(210) 1133-2012

(732) News and Media Holding a.s., Einsteinova 25,
Bratislava-Petržalka, SK;

Záložný veriteľ:

Československá obchodná banka, a.s., Žižkova
7802/11, Bratislava-Staré Mesto, SK;

Dátum zriadenia záložného práva: 5.2.2024

(580) 27.2.2024

(111) 234191

(210) 1034-2012

(732) News and Media Holding a.s., Einsteinova 25,
Bratislava-Petržalka, SK;

Záložný veriteľ:

Československá obchodná banka, a.s., Žižkova
7802/11, Bratislava-Staré Mesto, SK;

Dátum zriadenia záložného práva: 5.2.2024

(580) 27.2.2024

(111) 234192

(210) 1036-2012

(732) News and Media Holding a.s., Einsteinova 25,
Bratislava-Petržalka, SK;

Záložný veriteľ:

Československá obchodná banka, a.s., Žižkova
7802/11, Bratislava-Staré Mesto, SK;

Dátum zriadenia záložného práva: 5.2.2024

(580) 27.2.2024

(111) 234453

(210) 5653-2012

(732) News and Media Holding a.s., Einsteinova 25,
Bratislava-Petržalka, SK;

Záložný veriteľ:

Československá obchodná banka, a.s., Žižkova
7802/11, Bratislava-Staré Mesto, SK;

Dátum zriadenia záložného práva: 5.2.2024

(580) 29.2.2024

(111) 234869

(210) 1094-2012

(732) News and Media Holding a.s., Einsteinova 25,
Bratislava-Petržalka, SK;

Záložný veriteľ:

Československá obchodná banka, a.s., Žižkova
7802/11, Bratislava-Staré Mesto, SK;

Dátum zriadenia záložného práva: 5.2.2024

(580) 27.2.2024

- (111) 235649**
(210) 5136-2013
(732) News and Media Holding a.s., Einsteinova 25, Bratislava-Petržalka, SK;
Záložný veriteľ:
Československá obchodná banka, a.s., Žižkova 7802/11, Bratislava-Staré Mesto, SK;
Dátum zriadenia záložného práva: 5.2.2024
(580) 28.2.2024
-
- (111) 235650**
(210) 5138-2013
(732) News and Media Holding a.s., Einsteinova 25, Bratislava-Petržalka, SK;
Záložný veriteľ:
Československá obchodná banka, a.s., Žižkova 7802/11, Bratislava-Staré Mesto, SK;
Dátum zriadenia záložného práva: 5.2.2024
(580) 28.2.2024
-
- (111) 235654**
(210) 5193-2013
(732) News and Media Holding a.s., Einsteinova 25, Bratislava-Petržalka, SK;
Záložný veriteľ:
Československá obchodná banka, a.s., Žižkova 7802/11, Bratislava-Staré Mesto, SK;
Dátum zriadenia záložného práva: 5.2.2024
(580) 29.2.2024
-
- (111) 238360**
(210) 5092-2014
(732) News and Media Holding a.s., Einsteinova 25, Bratislava-Petržalka, SK;
Záložný veriteľ:
Československá obchodná banka, a.s., Žižkova 7802/11, Bratislava-Staré Mesto, SK;
Dátum zriadenia záložného práva: 5.2.2024
(580) 28.2.2024
-
- (111) 238987**
(210) 5462-2014
(732) News and Media Holding a.s., Einsteinova 25, Bratislava-Petržalka, SK;
Záložný veriteľ:
Československá obchodná banka, a.s., Žižkova 7802/11, Bratislava-Staré Mesto, SK;
Dátum zriadenia záložného práva: 5.2.2024
(580) 29.2.2024
-
- (111) 239151**
(210) 5286-2014
(732) News and Media Holding a.s., Einsteinova 25, Bratislava-Petržalka, SK;
Záložný veriteľ:
Československá obchodná banka, a.s., Žižkova 7802/11, Bratislava-Staré Mesto, SK;
- Dátum zriadenia záložného práva: 5.2.2024
(580) 28.2.2024
-
- (111) 239361**
(210) 5459-2014
(732) News and Media Holding a.s., Einsteinova 25, Bratislava-Petržalka, SK;
Záložný veriteľ:
Československá obchodná banka, a.s., Žižkova 7802/11, Bratislava-Staré Mesto, SK;
Dátum zriadenia záložného práva: 5.2.2024
(580) 29.2.2024
-
- (111) 239362**
(210) 5460-2014
(732) News and Media Holding a.s., Einsteinova 25, Bratislava-Petržalka, SK;
Záložný veriteľ:
Československá obchodná banka, a.s., Žižkova 7802/11, Bratislava-Staré Mesto, SK;
Dátum zriadenia záložného práva: 5.2.2024
(580) 29.2.2024
-
- (111) 240138**
(210) 5285-2014
(732) News and Media Holding a.s., Einsteinova 25, Bratislava-Petržalka, SK;
Záložný veriteľ:
Československá obchodná banka, a.s., Žižkova 7802/11, Bratislava-Staré Mesto, SK;
Dátum zriadenia záložného práva: 5.2.2024
(580) 29.2.2024
-
- (111) 242221**
(210) 1814-2015
(732) News and Media Holding a.s., Einsteinova 25, Bratislava-Petržalka, SK;
Záložný veriteľ:
Československá obchodná banka, a.s., Žižkova 7802/11, Bratislava-Staré Mesto, SK;
Dátum zriadenia záložného práva: 5.2.2024
(580) 28.2.2024
-
- (111) 243402**
(210) 501-2016
(732) News and Media Holding a.s., Einsteinova 25, Bratislava-Petržalka, SK;
Záložný veriteľ:
Československá obchodná banka, a.s., Žižkova 7802/11, Bratislava-Staré Mesto, SK;
Dátum zriadenia záložného práva: 5.2.2024
(580) 28.2.2024
-
- (111) 243573**
(210) 2093-2015
(732) News and Media Holding a.s., Einsteinova 25, Bratislava-Petržalka, SK;
- Dátum zriadenia záložného práva: 5.2.2024
(580) 28.2.2024
-
- Dátum zriadenia záložného práva: 5.2.2024
(580) 29.2.2024

Záložný veriteľ:
Československá obchodná banka, a.s., Žižkova
7802/11, Bratislava-Staré Mesto, SK;
Dátum zriadenia záložného práva: 5.2.2024
(580) 28.2.2024

(111) 243574
(210) 2094-2015
(732) News and Media Holding a.s., Einsteinova 25,
Bratislava-Petržalka, SK;
Záložný veriteľ:
Československá obchodná banka, a.s., Žižkova
7802/11, Bratislava-Staré Mesto, SK;
Dátum zriadenia záložného práva: 5.2.2024
(580) 28.2.2024

(111) 245246
(210) 311-2016
(732) News and Media Holding a.s., Einsteinova 25,
Bratislava-Petržalka, SK;
Záložný veriteľ:
Československá obchodná banka, a.s., Žižkova
7802/11, Bratislava-Staré Mesto, SK;
Dátum zriadenia záložného práva: 5.2.2024
(580) 27.2.2024

(111) 245736
(210) 156-2017
(732) News and Media Holding a.s., Einsteinova 25,
Bratislava-Petržalka, SK;
Záložný veriteľ:
Československá obchodná banka, a.s., Žižkova
7802/11, Bratislava-Staré Mesto, SK;
Dátum zriadenia záložného práva: 5.2.2024
(580) 28.2.2024

(111) 245737
(210) 157-2017
(732) News and Media Holding a.s., Einsteinova 25,
Bratislava-Petržalka, SK;
Záložný veriteľ:
Československá obchodná banka, a.s., Žižkova
7802/11, Bratislava-Staré Mesto, SK;
Dátum zriadenia záložného práva: 5.2.2024
(580) 28.2.2024

(111) 245963
(210) 463-2017
(732) News and Media Holding a.s., Einsteinova 25,
Bratislava-Petržalka, SK;
Záložný veriteľ:
Československá obchodná banka, a.s., Žižkova
7802/11, Bratislava-Staré Mesto, SK;
Dátum zriadenia záložného práva: 5.2.2024
(580) 27.2.2024

(111) 245964
(210) 464-2017
(732) News and Media Holding a.s., Einsteinova 25,
Bratislava-Petržalka, SK;
Záložný veriteľ:
Československá obchodná banka, a.s., Žižkova
7802/11, Bratislava-Staré Mesto, SK;
Dátum zriadenia záložného práva: 5.2.2024
(580) 28.2.2024

(111) 247426
(210) 2595-2017
(732) News and Media Holding a.s., Einsteinova 25,
Bratislava-Petržalka, SK;
Záložný veriteľ:
Československá obchodná banka, a.s., Žižkova
7802/11, Bratislava-Staré Mesto, SK;
Dátum zriadenia záložného práva: 5.2.2024
(580) 27.2.2024

(111) 247613
(210) 2395-2017
(732) News and Media Holding a.s., Einsteinova 25,
Bratislava-Petržalka, SK;
Záložný veriteľ:
Československá obchodná banka, a.s., Žižkova
7802/11, Bratislava-Staré Mesto, SK;
Dátum zriadenia záložného práva: 5.2.2024
(580) 27.2.2024

(111) 247614
(210) 2403-2017
(732) News and Media Holding a.s., Einsteinova 25,
Bratislava-Petržalka, SK;
Záložný veriteľ:
Československá obchodná banka, a.s., Žižkova
7802/11, Bratislava-Staré Mesto, SK;
Dátum zriadenia záložného práva: 5.2.2024
(580) 27.2.2024

(111) 247615
(210) 2411-2017
(732) News and Media Holding a.s., Einsteinova 25,
Bratislava-Petržalka, SK;
Záložný veriteľ:
Československá obchodná banka, a.s., Žižkova
7802/11, Bratislava-Staré Mesto, SK;
Dátum zriadenia záložného práva: 5.2.2024
(580) 27.2.2024

(111) 247616
(210) 2432-2017
(732) News and Media Holding a.s., Einsteinova 25,
Bratislava-Petržalka, SK;
Záložný veriteľ:
Československá obchodná banka, a.s., Žižkova
7802/11, Bratislava-Staré Mesto, SK;

Dátum zriadenia záložného práva: 5.2.2024

(580) 27.2.2024

(111) 247991

(210) 2736-2017

(732) News and Media Holding a.s., Einsteinova 25, Bratislava-Petržalka, SK;

Záložný veriteľ:

Československá obchodná banka, a.s., Žižkova 7802/11, Bratislava-Staré Mesto, SK;

Dátum zriadenia záložného práva: 5.2.2024

(580) 27.2.2024

(111) 250007

(210) 1173-2018

(732) News and Media Holding a.s., Einsteinova 25, Bratislava-Petržalka, SK;

Záložný veriteľ:

Československá obchodná banka, a.s., Žižkova 7802/11, Bratislava-Staré Mesto, SK;

Dátum zriadenia záložného práva: 5.2.2024

(580) 28.2.2024

(111) 250008

(210) 1176-2018

(732) News and Media Holding a.s., Einsteinova 25, Bratislava-Petržalka, SK;

Záložný veriteľ:

Československá obchodná banka, a.s., Žižkova 7802/11, Bratislava-Staré Mesto, SK;

Dátum zriadenia záložného práva: 5.2.2024

(580) 28.2.2024

(111) 250289

(210) 192-2019

(732) News and Media Holding a.s., Einsteinova 25, Bratislava-Petržalka, SK;

Záložný veriteľ:

Československá obchodná banka, a.s., Žižkova 7802/11, Bratislava-Staré Mesto, SK;

Dátum zriadenia záložného práva: 5.2.2024

(580) 28.2.2024

(111) 250291

(210) 194-2019

(732) News and Media Holding a.s., Einsteinova 25, Bratislava-Petržalka, SK;

Záložný veriteľ:

Československá obchodná banka, a.s., Žižkova 7802/11, Bratislava-Staré Mesto, SK;

Dátum zriadenia záložného práva: 5.2.2024

(580) 28.2.2024

(111) 256100

(210) 2301-2020

(732) News and Media Holding a.s., Einsteinova 25, Bratislava-Petržalka, SK;

Záložný veriteľ:

Československá obchodná banka, a.s., Žižkova 7802/11, Bratislava-Staré Mesto, SK;

Dátum zriadenia záložného práva: 5.2.2024

(580) 27.2.2024

(111) 256101

(210) 2308-2020

(732) News and Media Holding a.s., Einsteinova 25, Bratislava-Petržalka, SK;

Záložný veriteľ:

Československá obchodná banka, a.s., Žižkova 7802/11, Bratislava-Staré Mesto, SK;

Dátum zriadenia záložného práva: 5.2.2024

(580) 27.2.2024

(111) 258304

(210) 432-2022

(732) News and Media Holding a.s., Einsteinova 25, Bratislava-Petržalka, SK;

Záložný veriteľ:

Československá obchodná banka, a.s., Žižkova 7802/11, Bratislava-Staré Mesto, SK;

Dátum zriadenia záložného práva: 5.2.2024

(580) 27.2.2024

(111) 259139

(210) 1721-2022

(732) News and Media Holding a.s., Einsteinova 25, Bratislava-Petržalka, SK;

Záložný veriteľ:

Československá obchodná banka, a.s., Žižkova 7802/11, Bratislava-Staré Mesto, SK;

Dátum zriadenia záložného práva: 5.2.2024

(580) 28.2.2024

QC3M**Ukončenie platnosti licenčných zmlúv na ochranné známky****(111) 205216**

(210) 2406-2002

(732) Tatras Valley Invest, a.s., Petelenova 15691/7, Banská Bystrica, SK;

(791) AMOS - SERVICES s.r.o., Hlavná 276, Horná Seč, SK;

Dátum ukončenia licenčnej zmluvy:

21.3.2023

(580) 23.2.2024

Dátum ukončenia licenčnej zmluvy:

21.3.2023

(580) 23.2.2024

(111) 207841

(210) 2441-2002

(732) Tatras Valley Invest, a.s., Petelenova 15691/7, Banská Bystrica, SK;

(791) AMOS - SERVICES s.r.o., Hlavná 276, Horná Seč, SK;

Dátum ukončenia licenčnej zmluvy:

21.3.2023

(580) 23.2.2024

(111) 205218

(210) 2408-2002

(732) Tatras Valley Invest, a.s., Petelenova 15691/7, Banská Bystrica, SK;

(791) AMOS - SERVICES s.r.o., Hlavná 276, Horná Seč, SK;

XA3M**Medzinárodne zapísané ochranné známky****(210) 1104-2023**

(220) 23.5.2023

(800) 1774412, 25.8.2023

XD3M**Zmeny v zozname tovarov a služieb****(210) 1326-2020****(511) 12** NCL (11)

(511) 12 - Pozemné vozidlá; časti a súčasti pozemných vozidiel; konštrukčné časti a komponenty hnacieho ústrojenstva povahy elektrických motorov, prevodoviek a náprav; karosérie motorových vozidiel okrem tých pre vodné dopravné prostriedky; odkladacie batožinové siete pre pozemné vozidlá; prispôsobené kryty pre pozemné vozidlá; snehové reťaze pre pozemné vozidlá; záplaty na opravu pneumatík vozidiel; pumpy na nafukovanie pneumatík vozidiel; diely na úpravy interiéru automobilov; obkladacie panely interiérov vozidiel; kožené interiéry pozemných vozidiel; rámy štátnych poznávacích značiek okrem tých pre vodné dopravné prostriedky; držiaky štátnych poznávacích značiek okrem tých pre vodné dopravné prostriedky; čalúnenie vozidiel okrem tých pre vodné dopravné prostriedky; elektrické pozemné vozidlá; motory elektrických vozidiel okrem tých pre vodné dopravné prostriedky; spätné zrkadlá elektrických vozidiel okrem tých pre vodné dopravné prostriedky; stierače čelného skla elektrických vozidiel okrem tých pre vodné dopravné prostriedky; výklopné zadné dvere elektrických vozidiel; plne elektrické z batérie napájané vysoko výkonné vozidlá okrem vodných dopravných prostriedkov; sedadlá vozidiel

okrem tých pre vodné dopravné prostriedky; náboje kolies vozidiel; kolesá vozidiel; čalúnené prispôsobené kryty pre pozemné vozidlá; volanty pozemných vozidiel; motory do pozemných vozidiel; strešné nosiče pozemných vozidiel; tlmiče nárazov pozemných vozidiel; tlmiace pružiny pozemných vozidiel; tyčky stabilizátorov a závesy pozemných vozidiel; ozdobné panely interiérov karosérií vozidiel okrem tých pre vodné dopravné prostriedky; strmene kotúčových brzd pozemných vozidiel; prispôsobené poťahy sedadiel pozemných vozidiel; uchytenia motorov do pozemných vozidiel; hadičky posilňovača riadenia okrem tých pre vodné dopravné prostriedky; čalúnenie na sedadlá vozidiel okrem tých pre vodné dopravné prostriedky; náboje kolies automobilov; nosiče lyží na pozemné vozidlá; zrkadlá pozemných vozidiel; spätné zrkadlá pozemných vozidiel; spätné prevody pre pozemné vozidlá; háčiky na použitie v pozemných vozidlách; čelné sklá vozidiel okrem tých pre vodné dopravné prostriedky; zabezpečovacie zariadenia proti odcudzeniu vozidiel; pneumatiky pozemných vozidiel; duše pneumatík pozemných vozidiel; hustiče pneumatík; automobilové vonkajšie a vnútorné plastové extrudované dekoračné a ochranné ozdobné diely; elektrické vozidlá; nákladné vozidlá; polo-prispôsobené kryty pre pozemné vozidlá; kompresory

vzduchových brzd pozemných vozidiel; vzduchové brzdové valce pozemných vozidiel; kapoty vozidiel okrem tých pre vodné dopravné prostriedky; podvozky pozemných vozidiel; chrániče sedadiel vozidla okrem tých pre vodné dopravné prostriedky; konštrukčné diely nákladných automobilov; konštrukčné diely pozemných motorových vozidiel; mechanizmus hnacieho ústrojenstva vozidla tvorený spojkou, prevodovkou, hnacou poloosou a diferenciálom okrem pre vodné dopravné prostriedky; horné kryty prevodovky pozemných vozidiel; montážne dosky prevodovky pre pozemné vozidlá; prevodové skrine pozemných vozidiel; zásterky za podbehom pozemných vozidiel; schodíky na pripavenie k pozemným vozidlám; ťažné tyče vozidiel okrem tých pre vodné dopravné prostriedky; ráfiky kolies vozidiel a ich konštrukčné časti; plne terénne pozemné vozidlá (ATV); meniče krútiaceho momentu elektrického posilňovača riadenia; prevodovky pozemných vozidiel; brzdy pozemných vozidiel; karosérie vozidiel okrem tých pre vodné dopravné prostriedky; clony čelného skla vozidiel okrem tých pre vodné dopravné prostriedky; slnečné clony vozidiel okrem tých pre vodné dopravné prostriedky; pomocné páky riadenia vozidiel okrem tých pre vodné dopravné prostriedky; guľové kĺby vozidiel okrem tých pre vodné dopravné prostriedky; vodiace ramená nápravy vozidiel okrem tých pre vodné dopravné prostriedky; rovnobežné kĺby vozidiel okrem tých pre vodné dopravné prostriedky; drieky ventilu pneumatík vozidiel; diferenciály pozemných vozidiel; ochranné diely kapoty pozemných vozidiel; hnacie hriadele pozemných vozidiel; brzdové hadičky pre pozemné vozidlá; brzdové bubny pozemných vozidiel; listové pružiny pozemných vozidiel; vinuté pružiny pozemných vozidiel; lišty stieračov čelného skla pozemných vozidiel; hydraulické obvody pozemných vozidiel; vyrovnávacie zariadenia pre pozemné vozidlá; prispôsobené kožené interiéry pre pozemné vozidlá; platničky kotúčových brzd pozemných vozidiel; držiaky nápojov na použitie v pozemných vozidlách; konštrukčné diely prevodoviek okrem tých pre vodné dopravné prostriedky; prevodové remene do pozemných vozidiel; systémy odpruženia pozemných vozidiel; ložiská kolies pozemných vozidiel; sklenené okná pozemných vozidiel; poplašné zariadenia pozemných vozidiel; časti a súčasti brzdových systémov pozemných vozidiel; nosiče bicyklov pre pozemné vozidlá; súpravy ochranných manžiet náprav na použitie v pozemných vozidlách; ložiská nápravy pozemných vozidiel; kotúčové brzdy pozemných vozidiel; úložné strešné boxy na pozemné vozidlá; športové úžitkové pozemné vozidlá; airbagy pozemných vozidiel; okná vozidiel okrem tých pre vodné dopravné prostriedky; bezpečnostné pásy na sedadlá pozemných vozidiel; ventily na pneumatiky vozidiel; klaksóny pozemných vozidiel; hnacie remene pozemných vozidiel; spojky pozemných vozidiel; prispôsobené kryty vozidiel pre automobily a nákladné automobily za účelom ochrany pred počasím a pred živlami; opierky hlavy na sedadlá pozemných vozidiel;

hnacie reťaze do pozemných vozidiel; nádoby prispôsobené na použitie v kufroch vozidiel okrem tých pre vodné dopravné prostriedky; podnosy k sedadlám prispôsobené na použitie vo vozidlách okrem tých pre vodné dopravné prostriedky; tašky a organizéry do automobilov okrem tých pre vodné dopravné prostriedky; bezpečnostné pásy pozemných vozidiel; siete, iné ako batožinové, prispôsobené na použitie vo vozidlách okrem vodných dopravných prostriedkov; brzdové obloženia do pozemných vozidiel; nápravy pozemných vozidiel; hnacie ozubené kolesá pre pozemné vozidlá; kovové ozdobné a ochranné diely na úpravu interiéru a exteriéru automobilov; elektrické autá; elektrické nákladné vozidlá; elektrické športové úžitkové vozidlá SUV; bicykle; záložné výstražné alarmy pre pozemné vozidlá; disky kolies pre pozemné vozidlá; zabezpečovacie zámky proti odcudzeniu na použitie na volanty automobilov; alarmy proti krádeži do motorových vozidiel okrem vodných dopravných prostriedkov; riadiace ústrojenstvo pre pozemné vozidlá; časti a súčasti riadiaceho ústrojenstva pozemných vozidiel; spojery na pozemné vozidlá; airbagy, ale nie pre vodné dopravné prostriedky; tlmiče nárazov automobilov; nárazníky automobilov; strešné nosiče nákladu a batožiny pre vozidlá; stúpadlá pozemných vozidiel; zásterky pozemných vozidiel; blatníky pozemných vozidiel; tlmič pozemných vozidiel; dvere na pozemné vozidlá; páčky smerového signálu do pozemných vozidiel; uzávery palivových nádrží pozemných vozidiel; kryty štátnej poznávacej značky vozidiel okrem tých pre vodné dopravné prostriedky; dverové panely pozemných vozidiel.

(580) 19.2.2024

(210) 1386-2020

(511) 35, 38, 44 NCL (11)

(511) 35 - Poskytovanie obchodných alebo podnikateľských informácií; rozširovanie reklamných oznamov; predvádzanie tovaru; rozširovanie vzoriek tovarov; prezentácia výrobkov v komunikačných médiách pre maloobchod; obchodné informácie a rady spotrebiteľom pri výbere tovarov a služieb; maloobchodné služby s hygienickými prípravkami a so zdravotníckymi potrebami; online poskytovanie obchodného priestoru pre nákupcov a predajcov tovarov a služieb; veľkoobchodné služby s hygienickými prípravkami a so zdravotníckymi potrebami.

38 - Prenos správ a obrazových informácií prostredníctvom počítačov; poskytovanie priestoru na diskusiu na internete; online posielanie pohľadníc; poskytovanie diskusných fór online.

44 - Farmaceutické poradenstvo; telemedicínske služby; lekárnické služby (príprava predpísaných liekov); zdravotné poradenstvo.

(580) 22.2.2024

(210) 1390-2020**(511) 35, 38, 44** NCL (11)

(511) 35 - Poskytovanie obchodných alebo podnikateľských informácií; rozširovanie reklamných oznamov; predvádzanie tovaru; rozširovanie vzoriek tovarov; prezentácia výrobkov v komunikačných médiách pre maloobchod; obchodné informácie a rady spotrebiteľom pri výbere tovarov a služieb; maloobchodné služby s hygienickými prípravkami a so zdravotníckymi potrebami; online poskytovanie obchodného priestoru pre nákupcov a predajcov tovarov a služieb; veľkoobchodné služby s hygienickými prípravkami a so zdravotníckymi potrebami.

38 - Prenos správ a obrazových informácií prostredníctvom počítačov; poskytovanie priestoru na diskusiu na internete; online posielanie pohľadníc; poskytovanie diskusných fór online.

44 - Farmaceutické poradenstvo; telemedicínske služby; lekárnicke služby (príprava predpísaných liekov); zdravotné poradenstvo.

(580) 22.2.2024

(210) 1418-2020**(511) 35, 38, 44** NCL (11)

(511) 35 - Poskytovanie obchodných alebo podnikateľských informácií; rozširovanie reklamných oznamov; predvádzanie tovaru; rozširovanie vzoriek tovarov; prezentácia výrobkov v komunikačných médiách pre maloobchod; obchodné informácie a rady spotrebiteľom pri výbere tovarov a služieb; maloobchodné služby s hygienickými prípravkami a so zdravotníckymi potrebami; online poskytovanie obchodného priestoru pre nákupcov a predajcov tovarov a služieb; veľkoobchodné služby s hygienickými prípravkami a so zdravotníckymi potrebami.

38 - Prenos správ a obrazových informácií prostredníctvom počítačov; poskytovanie priestoru na

diskusiu na internete; online posielanie pohľadníc; poskytovanie diskusných fór online.

44 - Farmaceutické poradenstvo; telemedicínske služby; lekárnicke služby (príprava predpísaných liekov); zdravotné poradenstvo.

(580) 22.2.2024

(210) 1420-2020**(511) 35, 38, 44** NCL (11)

(511) 35 - Poskytovanie obchodných alebo podnikateľských informácií; rozširovanie reklamných oznamov; predvádzanie tovaru; rozširovanie vzoriek tovarov; prezentácia výrobkov v komunikačných médiách pre maloobchod; obchodné informácie a rady spotrebiteľom pri výbere tovarov a služieb; maloobchodné služby s hygienickými prípravkami a so zdravotníckymi potrebami; online poskytovanie obchodného priestoru pre nákupcov a predajcov tovarov a služieb; veľkoobchodné služby s hygienickými prípravkami a so zdravotníckymi potrebami.

38 - Prenos správ a obrazových informácií prostredníctvom počítačov; poskytovanie priestoru na diskusiu na internete; online posielanie pohľadníc; poskytovanie diskusných fór online.

44 - Farmaceutické poradenstvo; telemedicínske služby; lekárnicke služby (príprava predpísaných liekov); zdravotné poradenstvo.

(580) 22.2.2024

(210) 713-2022**(511) 44** NCL (11)

(511) 44 - Lekárske rozborov na liečebné účely poskytované lekárskymi laboratóriami s výnimkou genealogických rozborov a genealogických analýz; lekárske rozborov na diagnostické účely poskytované lekárskymi laboratóriami s výnimkou genealogických rozborov a genealogických analýz.

(580) 26.2.2024